

Tack för att du valde Aiper.

Du har nu anslutit dig till miljoner som redan litar på Aiper för att ta hand om sina pooler och njuter av bekvämligheten med en oklanderligt ren pool.

Den här bruksanvisningen hjälper dig att underhålla din enhet och se till att den presterar med maximal effektivitet i många år framöver. Ta dig en stund att läsa igenom den.

Om du har några frågor kan du besöka vår webbplats på [www.aiper.com](http://www.aiper.com) och kontakta vår kundtjänst för hjälp eller mer information.

## Aipers kundtjänst:

✉ E-post: [service@aiper.com](mailto:service@aiper.com)



Skanna för att  
se videoguiden



Skanna QR-koden för att  
få tillgång till kundsupport

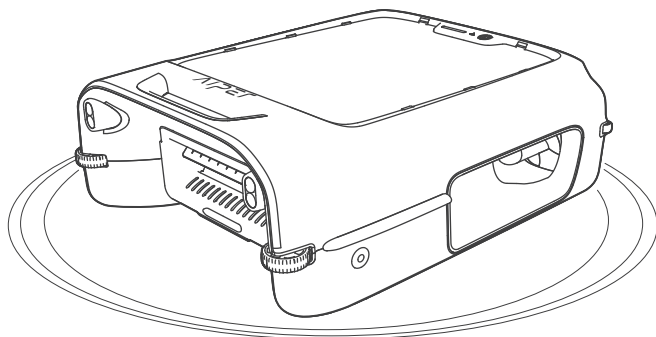

## 1. VIKTIGA SÄKERHETSINSTRUKTIONER

Läs denna bruksanvisning noggrant och följ alla varningar och instruktioner när du använder din robotskimmer från Aiper (hädanefter "enhet"). Underlåtenhet att följa detta kan leda till elektriska stötar, brand eller allvarliga skador. Aiper ansvarar inte för några förluster eller skador orsakade av felaktig användning av denna enhet.

För din säkerhet och den här enhetens optimala prestanda ska du läsa och följa dessa instruktioner:

1. Denna enhet är inte avsedd att användas av personer (inklusive barn) med nedsatt fysisk, sensorisk eller mental förmåga, eller bristande erfarenhet och kunskap, såvida de inte har fått tillsyn eller instruktioner om användning av enheten av en person som är ansvarig för deras säkerhet.
2. Barn får inte leka med enheten. Rengöring och användarunderhåll får inte utföras av barn utan tillsyn.
3. Barn bör övervakas för att säkerställa att de inte leker med enheten.
4. Se till att barn inte försöker röra enheten medan den är i gång.
5. Låt under inga som helst omständigheter barn åka på enheten.
6. Använd inte enheten med personer eller djur i poolen.
7. Placera inte händerna i någon del av enheten när den är i drift eftersom det kan leda till skada.
8. Kör inte enheten utanför vattnet eftersom det kan leda till överhettning.
9. En laddare som är lämplig för en typ av batteripaket kan skapa brandrisk när den används med ett annat batteripaket.
10. **WARNING!** Använd endast den löstagbara försörjningsenheten som medföljer denna enhet för att ladda batteriet.

11. Litiumbatteriet i denna enhet är ett DC 10,8 V, 5 200 mAh, 6-cellsbatteri som är kompatibelt med laddarmodell GQ12-126100-HG. Batteriet måste tas bort och kasseras i enlighet med lokala lagar och bestämmelser innan enheten kasseras.
12. Denna enhet kan endast användas med litiumbatteripaket modell HYY0345237 och knappcellsbatteri modell CR1225.
13. Enheten innehåller batterier som endast kan bytas ut av utbildad personal. Kontakta kundtjänst för att byta ut enhetens batteri.
14. Denna enhet innehåller batterier som inte är utbytbara. När batteriet är slut ska enheten kasseras på rätt sätt.
15. Var uppmärksam på risken för att polerna på den batteridrivna enheten eller batteriet kortsluts av metallföremål.
16. Om en skadad enhet producerar en obekant vätska ska du undvika kontakt med vätskan. Om du kommer i kontakt med främmande vätska, särskilt dina ögonen eller andra känsliga delar, ska du omedelbart skölja med vatten. Vätska som kommer ut från ett skadat batteri kan orsaka hudirritation eller brännskador.
17. Utsätt inte enheten eller batteriet för eld eller för hög temperatur. Exponering för eld eller temperaturer över 130 °C (265 °F) kan orsaka explosion.
18. Ta bort enheten från laddaren och stäng AV strömbrytaren på enheten innan du tar bort batteriet för att kassera enheten.
19. Batteriet måste tas bort och kasseras i enlighet med lokala lagar och bestämmelser innan enheten kasseras.
20. Kassera använda batterier i enlighet med lokala lagar och bestämmelser.
21. Bränn inte upp enheten även om den är allvarligt skadad. Batterierna kan explodera i en brand.
22. Se till att din enhet är avstängd och att laddningsporten är torr innan du laddar med laddaren. Under laddning bör din enhet förvaras i ett svalt, välventilerat utrymme. Täck inte över enheten under laddning eftersom det kan göra att komponenterna överhettas.

23. **WARNING!** Byt ut en skadad sladd omedelbart för att minska risken för elektriska stötar.
24. Om nätssladden är skadad måste den bytas ut eller repareras av en kvalificerad elektriker eller av Aipers kundtjänst för att undvika faror.
25. Strömförsörjningen ska inte repareras och inte användas längre om den är skadad eller defekt.
26. Endast certifierade yrkespersoner bör ta isär den förseglade drivsatsen på din enhet.
27. Använd endast i enlighet med instruktionerna i denna bruksanvisning. Använd endast tillbehör som rekommenderas eller säljs av tillverkaren.
28. Använd inte enheten samtidigt som någon annan poolutrustning, t.ex. ett poolfilter, en rengörare eller skimmer.
29. När du placerar enheten i vattnet måste enhetens framsida vara vänd uppåt och enheten får aldrig placeras upp och ned eller kastas i poolen.
30. Se upp med var du går och håll balansen när du arbetar nära poolen.
31. Tappa inte, stick inte hål i höljet och skada inte enheten avsiktligt på något sätt, eftersom detta kan göra din garanti ogiltig.
32. För att förhindra RF-exponering rekommenderas ett avstånd på 20 cm eller mer mellan de personer som använder enheten och själva enheten. Användning på närmare avstånd rekommenderas inte. Antennen som används för enhetens sändare får inte placeras tillsammans med någon annan antenn eller sändare.
33. Koppla bort skimmern från elnätet innan du utför användarunderhåll, t.ex. rengöring av filtret.
34. Kontakten måste tas ur uttaget innan du rengör eller underhåller laddaren.
35. När du inte använder laddaren under en längre tid ska du koppla ur den.
36. När den inte används ska du förvara enheten inomhus i ett svalt, välventilerat utrymme

37. VAR FÖRSIKTIG!

- ENDAST FÖR ANVÄNDNING I SWIMMINGPOOL.
- KÖR INTE PUMPEN TORR.
- ENDAST FÖR ANVÄNDNING MED AUKTORISERAD AIPER-LADDARE, MODELL: GQ12-126100-HG.

SPARA DESSA INSTRUKTIONER

## 2. Produktkomponenter

### 2.1 Paketets innehåll

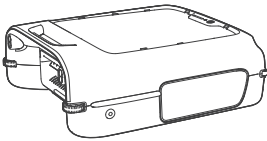

Skimmer \* 1

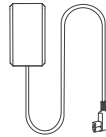

Laddare \* 1



Bruksanvisning \* 1



Skumnudel \* 1

### 2.2 Komponentöversikt

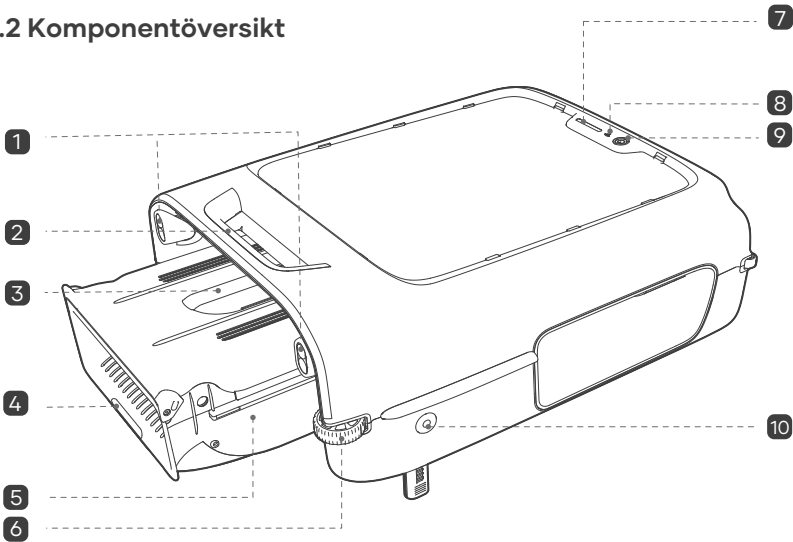

Skimmer (vy från sidan)

- |                             |                                    |
|-----------------------------|------------------------------------|
| 1 Sensor                    | 6 Styrhjul                         |
| 2 Handtag                   | 7 LED-statusindikator              |
| 3 Handtag för filterlåda    | 8 Wi-Fi-indikator                  |
| 4 (Ta bort filterlådan här) | 9 ⏻: Strömknapp                    |
| 5 Filterlåda                | 10 Knapp för ben mot grundstötning |

Skimmer (vy bakifrån)

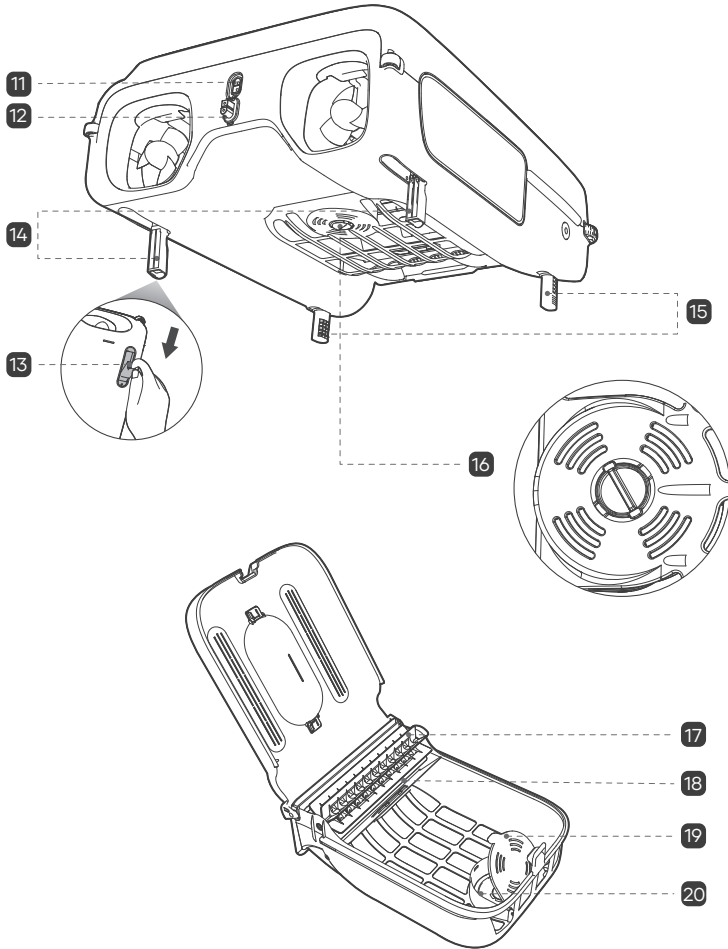

Filterlåda

- |    |  |    |                                   |
|----|--|----|-----------------------------------|
| 11 | Laddningsport                              | 16 | Dispenser för klortabletter       |
| 12 | Silikonplugg                               | 17 | Impeller                          |
| 13 | Handtagsposition för ben mot grundstötning | 18 | Översvämningsskydd                |
| 14 | Bakre ben mot grundstötning * 2            | 19 | Lock till lådan med klortabletter |
| 15 | Främlre benen mot grundstötning * 2        | 20 | Klortablett                       |

### 3. Använda din Aiper Surfer S2

#### 3.1 Användningsförhållanden

Se till att enheten endast används inom de angivna poolmiljöerna. Skador som härrör från användning utanför dessa förhållanden täcks inte av garantin.

- Vattentemperatur: 10–40 °C (50–104 °F)
- pH-värde: 7,0–7,8
- Klor: Max 4 ppm
- NaCl: Max 5 000 ppm

- Denna enhet är endast avsedd för rengöring av poolvattenytor.
- Den här enheten fungerar för de flesta pooler men rekommenderas inte för glas- eller infinitypooler.

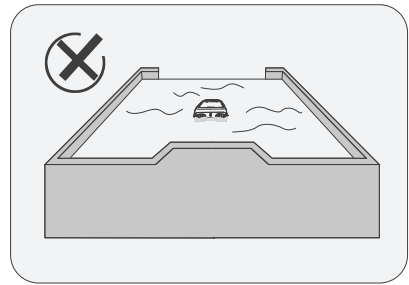
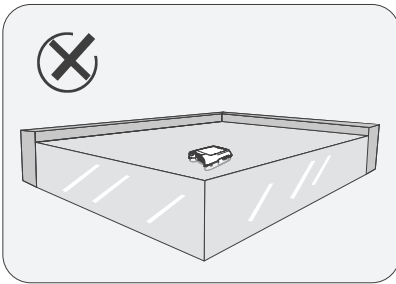

#### 3.2 Ladda ner appen

Ladda ner Aiper-appen för att låsa upp fler funktioner för enheten:

Du kan ladda ner och installera Aiper-appen genom att skanna QR-koden nedan eller genom att söka efter "Aiper" i din appbutik.



Anmärkningar:

- iOS 12.0 eller senare eller Android 8.0 eller senare krävs för full appfunktionalitet på din smartphone eller enhet.
- När appen har installerats följer du instruktionerna i den för att slutföra registrering, inloggning och nätverksinställning.



### 3.3 Nätverksinställningar

När enheten slås på för första gången går den in i läget Nätverksinställningar. Om denna process avbryts trycker du på knappen  i 5 sekunder för att återgå till läget Nätverksinställningar.

**När du är i läget Nätverksinställningar väljer du antingen Bluetooth-inställning eller inställning med QR-kod.**

- **Bluetooth-inställning:** Aktivera Bluetooth på din telefon och bevilja åtkomst till Aiper-appen. I appen trycker du på symbolen [+] i det övre högra hörnet och väljer sedan "Lägg till via Bluetooth". APPEN upptäcker Bluetooth-enheter i närheten. Välj ditt nätverk, ange Wi-Fi-lösenordet och tryck på "Nästa" för att avsluta nätverksinställningen.
- **Inställning med QR-kod:** Öppna appen och tryck på [+] i det övre högra hörnet och välj sedan "Lägg till via QR-kod". Skanna QR-koden som finns på din Aiper-enhet. När enheten känns igen följer du appens instruktioner för att ansluta till enhetens Wi-Fi. När du är ansluten går du tillbaka till appen och följer anvisningarna för att slutföra nätverksinställning.

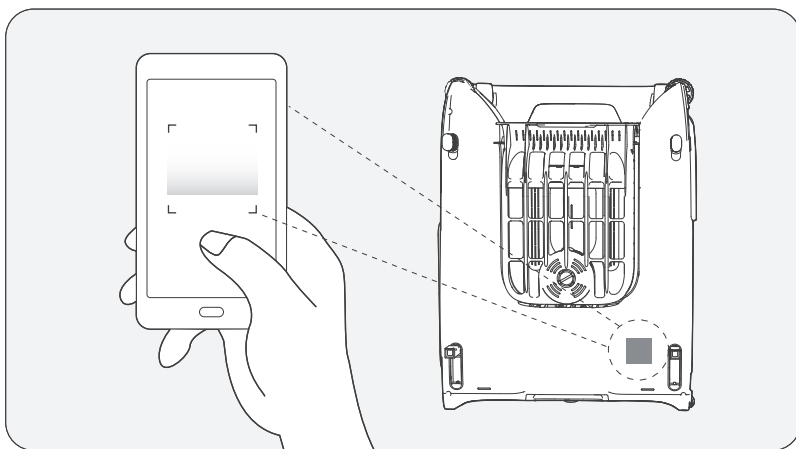

Wi-Fi-nätverkskrav:

Använd ett 2,4 GHz eller 2,4/5 GHz blandat nätverk.

### 3.4 Laddning

VAR FÖRSIKTIG!

Ladda enheten helt innan du använder den för att rengöra poolen.

Vi rekommenderas att ett minsta avstånd på 3,5 m (11,5 ft) skiljer poolen och laddningsplatsen åt. För bästa resultat bör laddningsplatsen ha Wi-Fi-täckning eftersom detta påskyndar OTA-uppdateringar.

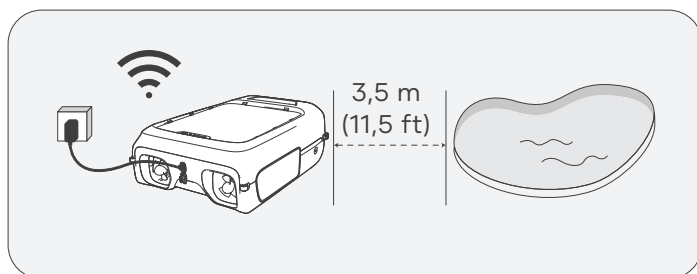

Innan du laddar ska du ta bort silikonpluggen och se till att laddningsporten är torr. Om det finns vatten eller fukt i porten ska du torka den torr med en ren trasa innan du laddar enheten.

Laddningsalternativ:

- Solcellsladdning: Din enhet laddas automatiskt när den är på eller av, så länge som det finns gott om solljus.
- Ansluten laddning: Om solljuset inte är tillräckligt ska du använda den medföljande likströmsladdaren. Anslut laddaren till enhetens laddningsport och anslut sedan laddaren till ett tillgängligt uttag. LED-statusindikatorn pulserar under laddning och lyser grön när batteriet är fulladdat.

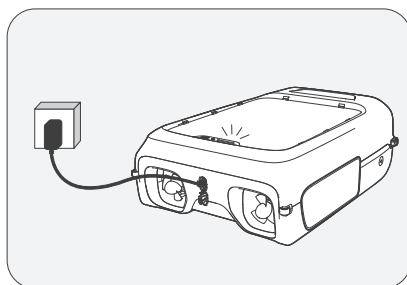
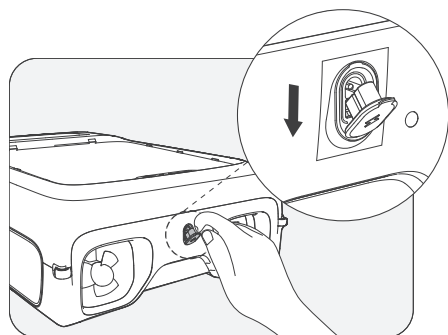

### 3.5 Rengöringsprocess

- Tryck och håll knappen  nedtryckt i 2 sekunder för att slå på/stänga av enheten. Enhetens standardläge är inställt på "Automatiskt läge". Använd Aiper-appen för att växla rengöringslägen.

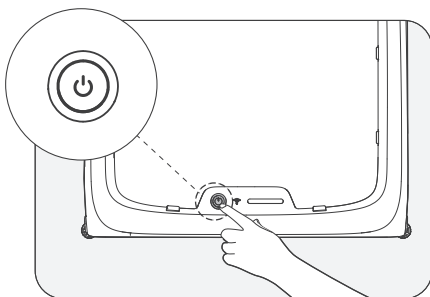

- När du har slagit på enheten startar propellern och enheten går in i Automatiskt läge. I det här läget börjar enheten automatiskt rengöra poolen när den är i vattnet och laddas kontinuerligt via solpanelen om det finns gott om solljus.
- Genom att använda appens fjärrkontrollläge kan användaren manuellt styra enheten framåt, bakåt, åt vänster och åt höger för målinriktad rengöring, vilket säkerställer en mer grundlig och effektiv poolrengöring. Det här läget är också bra för att återföra enheten till poolkanten för enkel inhämtning.

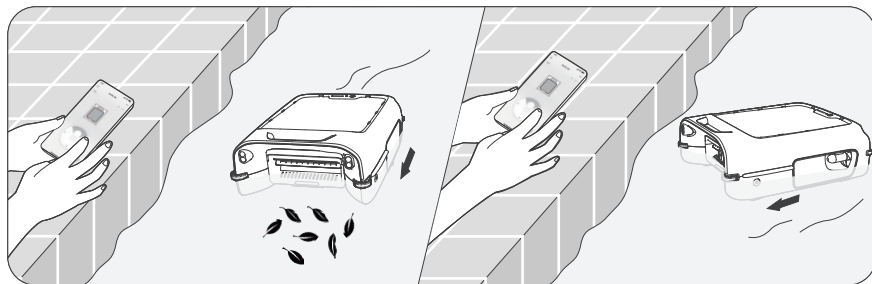

- När enhetens batteri är lågt blir LED-statusindikatorn blå. Under denna tid fungerar enheten intermittent. När enheten har laddats återupptar den normal rengöring. Om det finns lite solljus kan enheten stängas av, laddas upp och fortsätta med normal rengöring när mer solljus återkommer.

### 3.6 Använda benen mot grundstötning

Om din pool har strukturer eller hinder nära vattenytan, t.ex. trappor, solbadplatser etc. kan din enhet fastna i dessa områden. Använd benen mot grundstötning om du tror att din enhet löper risk att gå på grund, benen förhindrar att enheten fastnar på dessa eller liknande hinder.

Anmärkningar:

- Vanligtvis, när höjdskillnaden mellan hindret och vattenytan är mindre än 12 cm (5 tum), bör du sänka ned benen mot grundstötning.

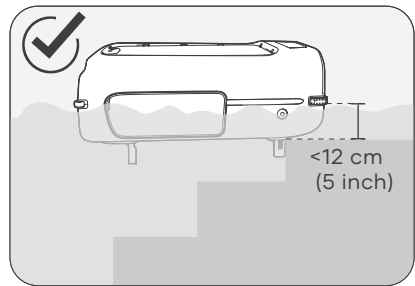
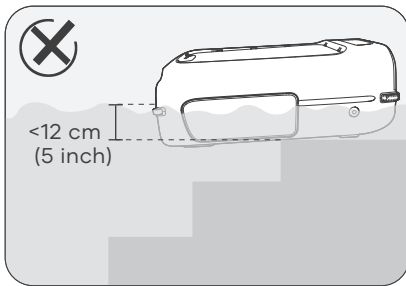

- Om nedsänkning av benen mot grundstötning gör att enheten fastnar, indikerar det att benen inte behövs för din pool. I det fallet ska du skjuta in benen.

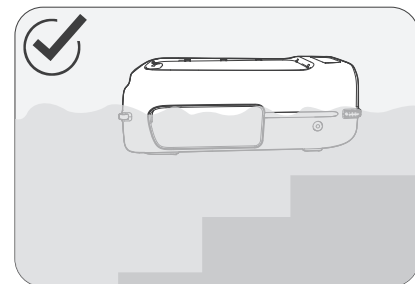
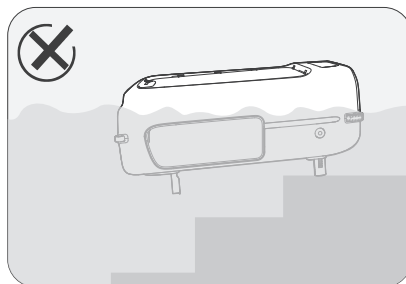

- För att skjuta ut benen mot grundstötning framtill på enheten trycker du på knappen för benen mot grundstötning på den främre delen av bottenkåpan. Benen skjuts ut automatiskt och kan justeras till önskad längd. För att skjuta in dem ska du hålla den relevanta knappen nedtryckt och trycka uppåt på undersidan av benen tills de låses på plats.

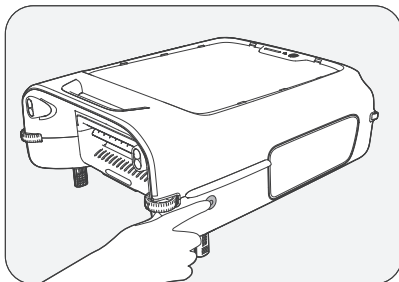

- Benen mot grundstötning på baksidan av enheten kan skjutas ut från handtagets position tills de är vertikala. För att skjuta in dem trycker du bara tillbaka dem på plats.

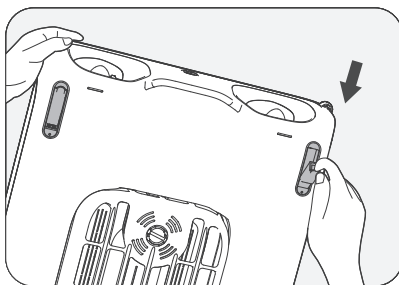

- Varje gång du använder benen mot grundstötning ska du se till att skjuta ut både de främre och bakre benen samtidigt för att hålla dem balanserade.

### 3.7 Använda lådan för klortabletter

För att justera din pools vattenkvalitet placerar du klortabletter i enhetens tablettlåda. Ställ in hastigheten för tablett dosering för att påbörja vattenbalanseringsprocessen.

1. Placera enheten på en plan yta och ta bort filterlådan.

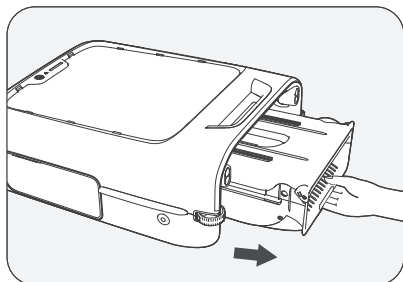

2. Tryck filterlådans spärr utåt samtidigt som du lyfter upp den övre luckan på filterlådan.

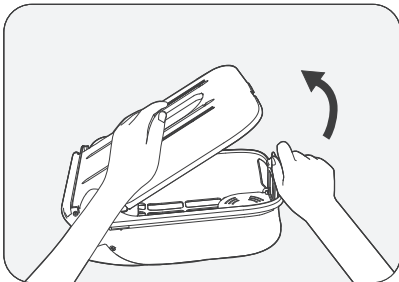

3. Öppna locket till lådan med klortabletter, placera klortabletterna inuti och stäng locket.

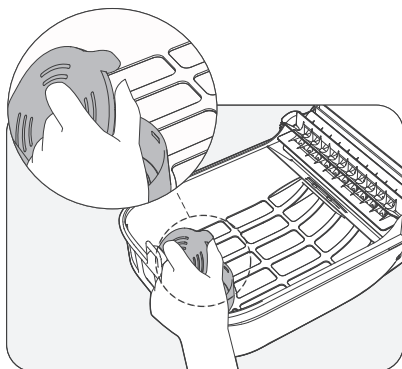

4. Vänd på enheten och justera dispensern för klortabletter i botten.

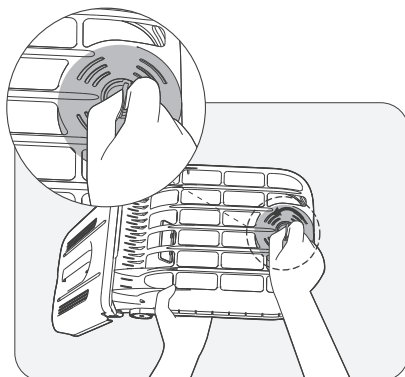

## 4. Underhåll

### 4.1 Rengöring av filterlådan

Obs! För att bibehålla optimal prestanda ska du rengöra filterlådan varje 2–3 dagar.

1. Placera enheten på en plan yta och ta bort filterlådan.
2. Tryck filterlådans spärr utåt samtidigt som du lyfter upp den övre luckan på filterlådan.

**VAR FÖRSIKTIG!** När du öppnar filterlådan ska du hålla sugporten upprätt för att förhindra att uppsamlat skräp rinner ut.

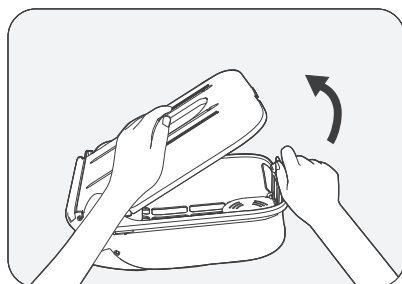
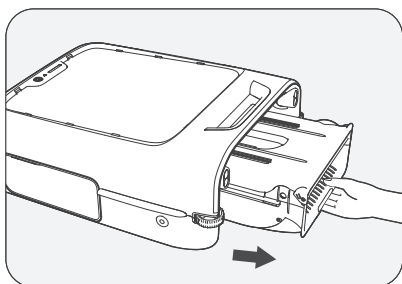

3. Töm filterlådan och skölj den med vatten.

VAR FÖRSIKTIG! Håll händerna borta från klämpunkten medan du sköljer filterlådan.

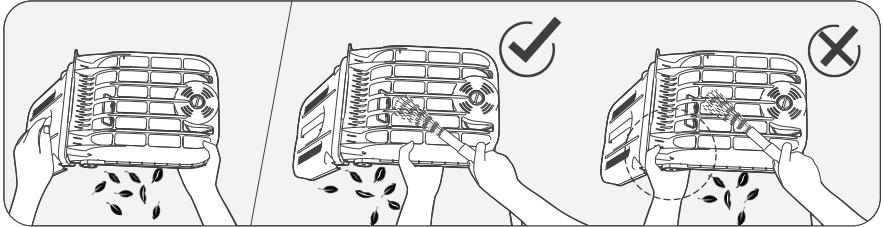

4. Använd en högtrycksvattenpistol för att rengöra styrguiderna och förhindra att skräp ansamlas, vilket kan påverka prestandan.

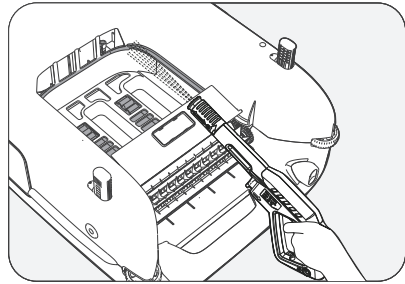

5. Skjut tillbaka filterlådan i enheten längs styrguiderna tills du hör ett "klick", vilket indikerar att filterlådan sitter säkert på plats.

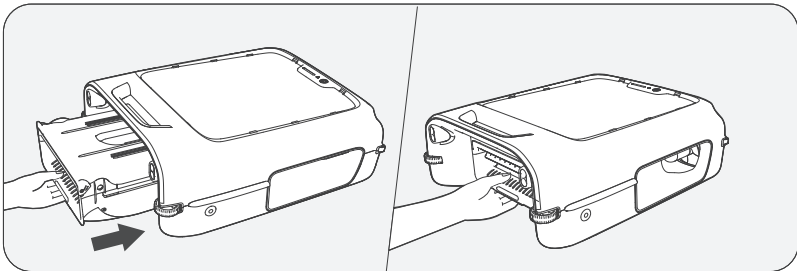

## 4.2 Rengöring av propellern

1. Om skräp har trasslat in sig i propellern ska du se till att enheten är avstängd och sedan ta bort samt rengöra propellerns blad.
2. När du har gjort rent propellerns blad sätter du tillbaka dem i deras ursprungliga position.

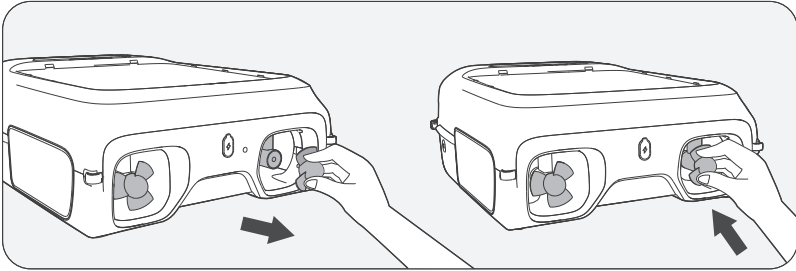

## 4.3 Rengöring av impellern

1. Använd en skruvmejsel för att ta bort skruvarna på sidan av impellern.

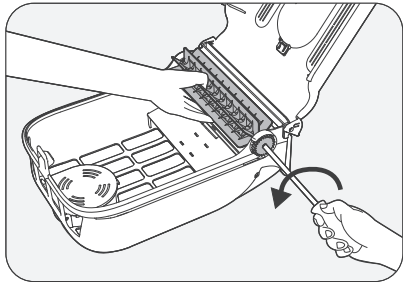

2. Ta bort kugghjulet och impellern, rengör eventuellt skräp och sätt sedan tillbaka dem.

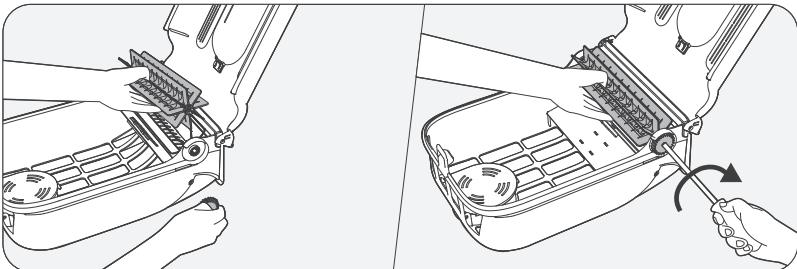



#### 4.4 Rengöring av solpanelen

Du kanske märker några vita rester på solpanelen, detta är normalt och orsakat av kemikalier och mineraler i poolvattnet. Skölj panelen med rent vatten och torka den torr med en mjuk trasa.

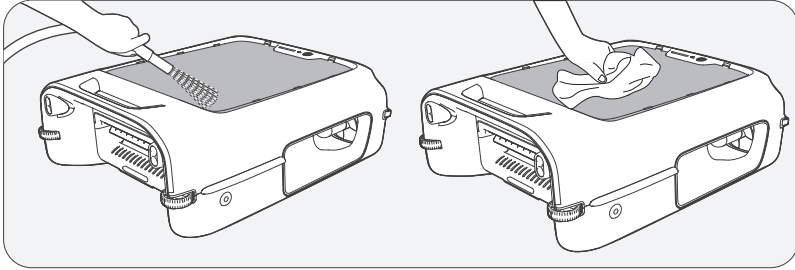

**WARNING!** Undvik att använda en högtrycksvattenpistol eller slipverktyg på solpanelen eftersom detta kan skada panelen och göra garantin ogiltig.

#### 4.5 Rengöring av sensorn

Använd en mjuk, torr trasa för att rengöra sensorlinsen och hålla den fri från damm.

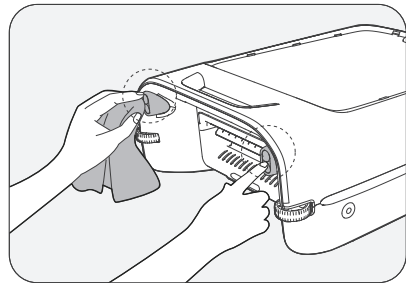









#### 4.6 Stänga av och förvara din Aiper

Under lågsäsong, t.ex. vinter eller långa semestrar, när din Aiper-enhet inte används ska du följa dessa steg för att behålla den i toppskick:

1. Ladda enheten helt innan du förvarar den. Se till att enheten är avstängd och bortkopplad från laddaren innan den förvaras.
2. Rengör hela enheten noggrant, inklusive de övre och nedre höljen, hjulen, borstarna och laddningsporten för att ta bort all smuts.
3. Torka av enheten med en handduk eller en mjuk trasa och se till att laddningsportens silikonplugg är ordentligt stängd.
4. Förvara enheten i originalförpackningen på en sval, torr och välventilerad plats.
5. Ladda batteriet var sjätte månad för att behålla dess hälsa.

## 5. Specifikationer

Modell: SKS2
Nominell ingång: 12,6 V = 1,0 A
Laddarmodell: GQ12-126100-HG
Laddarens ingångsspänning: 100–240 V ~, 50/60 Hz, 0,4 A
Laddarens utgångsspänning: 12,6 V = 1,0 A
Laddningstid: 6 timmar
Batteripaketets livslängd: 30+ timmar
Batteripaketets kapacitet: 5 200 mAh (56,16 Wh)
Batteripaketets spänning: 10,8 V
Vattenskyddsklassning: IPX8
Laddarens skyddsgrad: IP20
Bluetooth-frekvensområde: 2,400–2,484 GHz, max E.I.R.P: 12 dBm
2,4G Wi-Fi-frekvensområde: 2,400–2,483 GHz, max E.I.R.P: 20 dBm

	Likström.
	Växelström.
	Klass II-utrustning.
	Strömförsörjningsenhet med switchläge.
	Polaritet för DC-strömkontakt.
	Kortslutningssäkra säkerhetsisolerade transformatorer.
	Endast för inomhusbruk.
	Läs bruksanvisningen.

## 6. LED-indikator

Enhetsstatusindikatorer	Enhetsstatus	Statusbeskrivning
LED-statusindikator	Pulserande röd	Laddning
	Pulserande blå	
	Pulserande grön	
	Lyser grön	Laddning slutförd.
	Pulserande gul	För att återställa enheten: Håll ned knappen (J) i tio sekunder. Enheten återställs till fabriksinställningarna.
		OTA pågår: Enheten uppdateras automatiskt till senaste firmware.
	Blinkande röd	Fel på propellern/impellern eller enheten har fastnat.
	Lyser röd	Lågt batteri. Automatisk avstängning snart.
	Lyser blå	Solsökande.
Lyser grön	Fungerar normalt.	
Wi-Fi-indikator	Pulserande grön	Ansluter till Wi-Fi.
	Blinkande grön	Enheten ansluter inte till internet. Följ felsökningsinstruktionerna på appens inställningsskärm.
	Lyser grön	Wi-Fi anslutet.
	Av	Wi-Fi frånkopplat.

## 7. Felsökning

NR	Funktionsfel	Möjliga orsaker	Lösningar
1	Enheten startar inte.	Otillräcklig med batteriström.	Ladda enheten helt innan du försöker rengöra poolen.
		Batteritemperaturen för hög/låg.	Använd endast enheten i en miljö mellan 10 °C (50 °F) och 40 °C (104 °F).
2	Enheten laddar inte	Laddaren är skadad eller inte strömförsörjd.	Kontrollera om laddaren är ansluten ordentligt och om indikatorlampan på laddaren lyser. Om kontakten är korrekt ansluten men lampan är släckt kan laddaren vara felaktig. Kontakta Aipers kundtjänst.
		Batteritemperaturen för hög/låg.	Använd endast enheten i en miljö mellan 10 °C (50 °F) och 40 °C (104 °F).
		Långvarig utebliven användning av enheten har orsakat att batteriet har laddats ur.	Följ avsnittet "Stänga av och förvara din Aiper" i guiden "Underhåll" för korrekt förvaring av enheten. Om enheten inte laddas på grund av långvarig utebliven användning ska du kontakta Aipers kundtjänst.
3	Enheten undviker inte hinder.	Sensorlinsen är smutsig.	Använd en mjuk, torr trasa för att rengöra sensorlinsen för att förebygga obstruktion.
4	Enheten rör sig kontinuerligt bakåt i öppna områden.	Sensorlinsen är skymd av dimma.	Använd en handduk eller en mjuk, torr trasa för att rengöra sensorlinsen. Kontakta Aipers kundtjänst om problemet kvarstår.
5	Enheten snurrar i cirklar.	Om LED-statusindikatorn blinkar röd kan propellern ha fastnat.	Kontrollera Aiper-appen efter eventuella felmeddelanden. Om några fel upptäcks ska du sluta använda enheten och hänvisa till avsnittet "Underhåll" för "Rengöring av propellern".
		Sensorlinsen är smutsig.	Använd en mjuk, torr trasa för att rengöra sensorlinsen för att förebygga obstruktion. Om enheten fortsätter att snurra efter rengöring kan sensorn vara defekt. I detta fall ska du kontakta Aipers kundtjänst.