

# INTEX® MANUALE DI ISTRUZIONI

## PANNELLO SOLARE

LEGGERE E SEGUIRE QUESTE ISTRUZIONI PRIMA DI USARE IL PRODOTTO

### ! ATTENZIONE

- Tenere i bambini lontano dalla portata del prodotto al fine di evitare rischi di lesioni. Supervisionare sempre i bambini.
- La pompa deve essere assemblata e disassemblata solo da un adulto. Questo prodotto non è un giocattolo.
- Evitare di saltare, sedersi o stare in piedi sul prodotto.
- Spegnerne la pompa prima di installare, pulire, sistemare o fare manutenzione al prodotto.
- Non bloccare il punto di uscita del prodotto mentre la pompa funziona.

**IL MANCATO RISPETTO DELLE AVVERTENZE RIPORTARE POTREBBE CAUSARE DANNI, LESIONI GRAVI, FOLGORAZIONE O MORTE.**

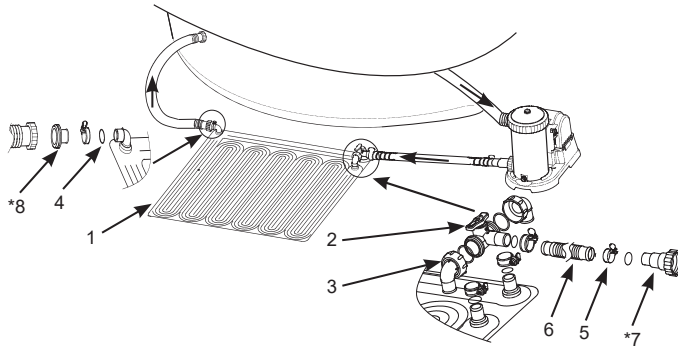

**NOTA:** I disegni sono da considerarsi soltanto a scopo di esempio. Potrebbero non rispecchiare il reale prodotto. Non in scala.

NO RIFERIMENTO	DESCRIZIONE	Q.TÀ	CODICE RICAMBIO
1	Pannello solare	1	11956
2	Valvola bypass	1	11954
3	Collegamento a gomito	2	11953
4	Manicotto	5	10134
5	Morsetto	5	11489
6	Tubi	1	11955
*7	Adattatore A (Per tubo da 1-1/4")	1	10849
*8	Adattatore B (Per tubo da 1-1/2")	1	10722

©2022 Intex Marketing Ltd. - Intex Development Co. Ltd. - Intex Recreation Corp. All rights reserved/Tous droits réservés/Todos los derechos reservados/Alle Rechte vorbehalten. Printed in China/Imprimé en Chine/Gedruckt in China.

®™ Trademarks used in some countries of the world under license from®™ Marques utilisées dans certains pays sous licence de/Marcas registradas utilizadas en algunos países del mundo bajo licencia de/Warenzeichen verwendet in einigen Ländern der Welt in Lizenz von/Intex Marketing Ltd. to/à/a/an Intex Development Co. Ltd., Hong Kong & Intex Recreation Corp., P.O. Box 1440, Long Beach, CA 90801 • Distributed in the European Union by/ Distribué dans l'Union Européenne par/Distribuido en la unión Europea por/Vertrieb in der Europäischen Union durch/Intex Trading B.V., Ettensweg 46, 4706 PB Roosendaal - The Netherlands • Distributed in the UK by Unitex Service (UK) Limited, 21 Holborn Viaduct, London EC1A 2DY, UK. www.intexcorp.com

**INTEX®**

**CONSERVARE QUESTE ISTRUZIONI**

## Avvertenze Generali

- Questo prodotto può essere utilizzato solo con piscine fuori terra e removibili. Non utilizzare con piscine interrare o fisse.
- Dimensione: 47" X 47" (1.2 m X 1.2 m). Superficie. 11 ft<sup>2</sup> (1m<sup>2</sup>).
- Utilizzabile con piscine fuori terra fino a 8,000 gal (30,280 litri).
- Compatibile con flusso di sistema inferiore a 1,500 gal/hr (5,678 L/hr).
- Consente di aumentare la temperatura dell'acqua di circa 5-9°F (3-5°C), in funzione anche delle condizioni climatiche esterne.

## Istruzioni per il posizionamento

- Selezionare un'area dove I raggi solari sono diretti al fine di garantire massima funzionalità del prodotto, cercando di seguire l'orientamento del sole.
- L'area deve essere libera da qualunque oggetto tagliente, pietre o rifiuti che possono in qualche modo lesionare il prodotto, e lontano dal traffico. Tenere lontani gli animali.
- Pulire l'area selezionata da erba o altra vegetazione in quanto potrebbero morire nel tempo producendo cattivi odori o terreno melmoso. Alcuni tipi di vegetazione possono crescere attraverso il prodotto danneggiandolo, e non può essere considerato un difetto di fabbrica.
- Sugeriamo di posizionare sotto al pannello solare un tappetino o stuoia.
- Non posizionare il prodotto sul tetto o altra struttura, o sopra il livello dell'acqua della piscine.

## Istruzioni di montaggio

La piscine e la pompa devono essere correttamente installati e i tubi correttamente collegati prima di procedere con il posizionamento e l'utilizzo del pannello solare.

1. Aprire e posizionare il pannello solare nell'area selezionata dove può ricevere la maggiore esposizione ai raggi solari. Fig. 1.
2. Posizionare il pannello solare tra il tubo di ritorno dell'acqua della piscine e l'uscita della pompa filtro, dopo che l'acqua è stata filtrate. Se state utilizzando un clorinatore o una pompa combo, deve essere collegata in linea seguendo il pannello solare.
3. Posizionare la valvola bypass sopra I due ingressi del pannello solare. Assicurarsi che il simbolo A sul connettore a gomito (3) corrisponda al simbolo A sull'ingresso del pannello solare. Fissare la valvola di bypass (2) al pannello solare con delle fascette (5), assicurandosi che siano stretti saldamente. Fig. 2.
4. Collegare la parte finale di un tubo corto (6) all'altra valvola bypass (2) e fissarla saldamente con delle fascette (5). Fig. 3.
5. Prima di scollegare qualunque tubo, spegnere la pompa e chiudere o coprire ogni ingresso e uscita della piscina per evitare che l'acqua esca.

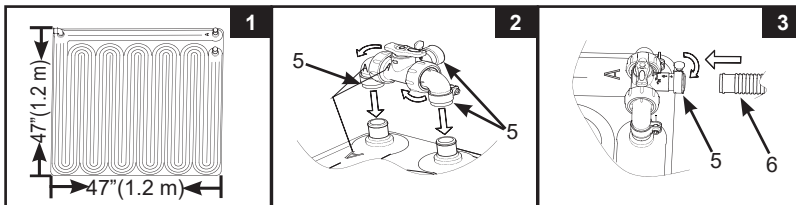

**CONSERVARE QUESTE ISTRUZIONI**

**Collegamento ad un tubo da 1-1/4" (32 mm) con fascette**

1. Scollegare il tubo di ritorno della piscine dall'uscita della pompa.
2. Collegare la parte finale del tubo corto (6) all'uscita della pompa. Fissare saldamente il tubo con le fascette (5). Fig. 4.
3. Collegare l'altra estremità del tubo di ritorno dell'acqua della piscina all'uscita del pannello di controllo. Fissare saldamente i tubi con fascette (5). Fig. 5.

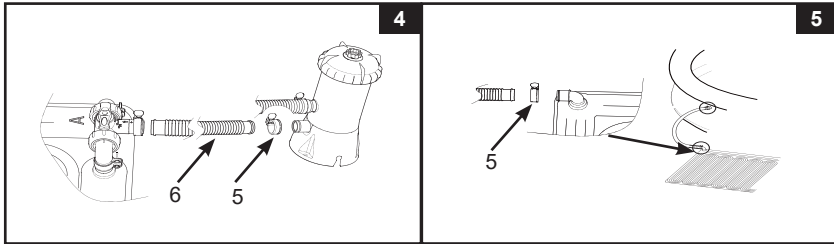
**Collegamento ad un tubo da 1-1/2" (38 mm) con adattatori**

1. Scollegare il tubo di ritorno della piscine dall'uscita della pompa.
2. Collegare l'adattatore A (7) all'uscita della pompa e l'altra estremità del tubo corto (6) all'adattatore A. Fissare saldamente i tubi con fascette (5). Fig. 6.
3. Collegare l'adattatore B (8) al pannello solare, poi collegare l'altra estremità del tubo di ritorno della piscine all'adattatore B (8), fissandoli saldamente con le fascette (5). Fig. 7.

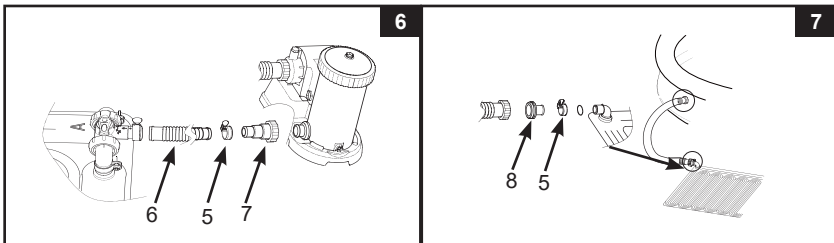
**CONSERVARE QUESTE ISTRUZIONI**

## Operazioni

1. Aprire o scoprire uscita e entrata della piscine, spegnere il sistema di filtraggio. Accertarsi di far fuoriuscire tutta l'aria rilasciata dal sistema di circolazione. Fare riferimento al manuale di istruzioni della pompa.
2. Girare la valvola bypass (2) in senso orario in posizione "☰" per consentire all'acqua filtrata di passare attraverso il pannello solare. Fig. 8.
3. Girare la valvola bypass (2) in senso antiorario in posizione "☷" per bypassare il pannello solare e consentire all'acqua filtrata di entrare nella piscina. Fig. 9.

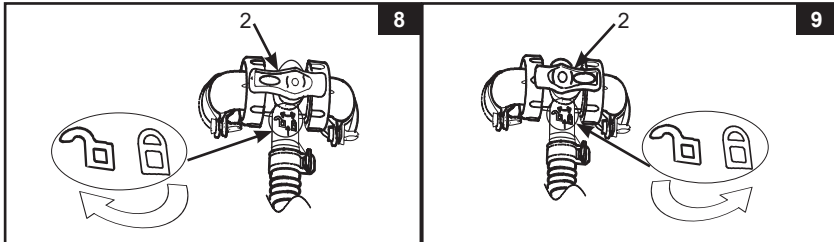

4. Coprire la piscina con l'apposito telo di copertura o telo solare quando non viene utilizzata al fine di evitare la dispersione di calore.
5. Al fine di migliorare la produzione di calor, è possibile collegare 2 o più pannelli solare insieme con l'utilizzo di un tubo corto (6). Fig. 10. Controllare la tabella seguente per verificare il numero di pannelli solari necessari.

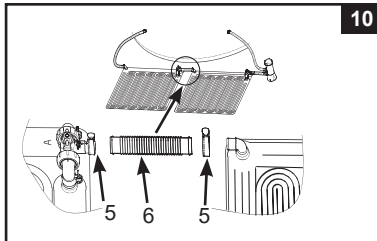

	Pompa-filtro Portata		Pannello Solare (q.tà)
	Galloni/ora	Litri/ora	
Pompa filtro	330	1,250	1-2
	530	2,006	2-4
	1,000	3,785	3-5
	1,500	5,678	4-6







## Istruzioni per la manutenzione durante tutto l'anno e la conservazione

1. Spegnere la pompa e bloccare il passaggio di acqua nel pannello solare. Seguire le istruzioni al contrario per scollegare il prodotto dalla piscina e dalla pompa.
2. Per la pulizia del pannello solare utilizzare una soluzione mista di sapone neutro e acqua.
3. Far uscire tutta l'acqua dal pannello solare al fine di evitare che si congeli.
4. Assicurarsi che il pannello solare e tutti i componenti siano perfettamente asciutti prima di riporlo. Asciugarlo completamente sotto il sole prima di ripiegarlo. Spargere del borotalco per evitare che il pannello solare si attacchi e per assorbire l'umidità residua.
5. Una volta asciugato completamente è possibile arrotolarlo e riporlo.
6. E' possibile riutilizzare l'imballo originale per riporre il prodotto e i suoi accessori. Riporlo in un ambiente asciutto e pulito per proteggerlo dal freddo.
7. In caso di riparazione, utilizzare solo colla e toppe di PVC.

**CONSERVARE QUESTE ISTRUZIONI**

**PANNELLO SOLARE PER PISCINE**

Numero di pannelli solari consigliati per piscine grandi. Sulla base di 8h di esposizione giornaliera ai raggi solari, le condizioni climatiche esterne, l'ambiente circostante e l'eventuale utilizzo di una copertura della piscina anche di notte, possono condizionare le prestazioni del pannello solare.

LA PISCINA	DIMENSIONE PISCINA	Q.TÀ
	6' x 20" (183cm x 51cm)	1
	8' x 30" (244cm x 76cm)	1
	10' x 30" (305cm x 76cm)	1
	12' x 30" (366cm x 76cm)	2
	12' x 33" (366cm x 84cm)	2
	12' x 36" (366cm x 91cm)	2
	15' x 33" (457cm x 84cm)	3
	15' x 36" (457cm x 91cm)	3
	15' x 42" (457cm x 107cm)	4
	15' x 48" (457cm x 122cm)	4
	16' x 42" (488cm x 107cm)	4
	16' x 48" (488cm x 122cm)	5
	18' x 48" (549cm x 122cm)	5
	86-5/8" x 59" x 23-5/8" (220cm x 150cm x 60cm)	1
	102-1/2" x 63" x 25-5/8" (260cm x 160cm x 65cm)	1
	118" x 78-3/4" x 29-1/2" (300cm x 200cm x 75cm)	1
	177-1/4" x 86-5/8" x 33" (450cm x 220cm x 84cm)	2
	10' x 30" (305cm x 76cm)	2
	12' x 30" (366cm x 76cm)	2
	12' x 33" (366cm x 84cm)	2
	12' x 36" (366cm x 91cm)	2
	12' x 39" (366cm x 99cm)	3
	14' x 42" (427cm x 107cm)	4
	15' x 36" (457cm x 91cm)	4
	15' x 42" (457cm x 107cm)	4
	15' x 48" (457cm x 122cm)	5
	16' x 42" (488cm x 107cm)	5
	18' x 48" (549cm x 122cm)	6
	16.5' x 9' x 48" (503cm x 274cm x 122cm)	3
	20' x 10' x 48" (610cm x 305cm x 122cm)	4
	14' x 42" (427cm x 107cm)	4
	14' x 48" (427cm x 122cm)	4
	16' x 48" (488cm x 122cm)	5
	18' x 48" (549cm x 122cm)	6
	9'10" x 5'9" x 31-1/2" (300cm x 175cm x 80cm)	1
	157-1/2" x 78-3/4" x 39-3/8" (400cm x 200cm x 100cm)	2
	9' x 15' x 48" (274cm x 457cm x 122cm)	4
	9' x 18' x 52" (274cm x 549cm x 132cm)	5
	16' x 8' x 42" (488cm x 244cm x 107cm)	3

**CONSERVARE QUESTE ISTRUZIONI**