

NORMAS DE SEGURIDAD IMPORTANTES

Lea atentamente, comprenda y siga todas las instrucciones antes de instalar y usar este producto. Conserve para futuras referencias.

QS 200

Krystal Clear™ Sistema de agua salada
Número de modelo certificado CS2220
220 – 240 V~, 50/60 Hz



Es una ilustración.

No se olvide de probar otros productos Intex: piscinas, accesorios para piscinas, piscinas inflables, juguetes, camas de aire y barcas están disponibles en nuestros distribuidores o visitando nuestra página web.

Debido a una política de mejora continua de producto, Intex se reserva el derecho a modificar las especificaciones y la apariencia, lo cual puede implicar cambios en el manual de instrucciones, sin previo aviso.

INTEX®

©2022 Intex Marketing Ltd. - Intex Development Co. Ltd. - Intex Recreation Corp.
All rights reserved/Tous droits réservés/Todos los derechos reservados/Alle Rechte vorbehalten. Printed in China/Imprimé en Chine/Impreso en China/Gedruckt in China.

®™ Trademarks used in some countries of the world under license from/®™ Marques utilisées dans certains pays sous licence de/Marcas registradas utilizadas en algunos países del mundo bajo licencia de/Warenzeichen verwendet in einigen Ländern der Welt in Lizenz von/Intex Marketing Ltd. to/à/a/an Intex Development Co. Ltd., Hong Kong & Intex Recreation Corp., P.O. Box 1440, Long Beach, CA 90801 • Distributed in the European Union by/Distribué dans l'Union Européenne par/Distribuido en la unión Europea por/Vertrieb in der Europäischen Union durch/Intex Trading B.V., Ettenseweg 46, 4706 PB Roosendaal – The Netherlands • Distributed in the UK by Unitex Service (UK) Limited, 21 Holborn Viaduct, London EC1A 2DY, UK.
www.intexcorp.com

TABLA DE CONTENIDOS

Advertencia.....	3
Referencia de piezas.....	4
Especificaciones del producto.....	4
Instrucciones de montaje.....	5
Volúmenes de agua de piscina y sal.....	6
Piscinas Intex Tabla de contenido salino.....	7
Tabla de ácido cianúrico para piscinas marca Intex.....	8
Piscinas Intex Horario de funcionamiento.....	9
Piscinas No Perteneciente A Intex Tabla de contenido salino.....	10
Tabla de ácido cianúrico para piscinas de otras marcas (no Intex).....	10
Piscinas No Perteneciente A Intex Horario de funcionamiento.....	10
Instrucciones de funcionamiento.....	11
Cuadro de códigos LED.....	12
montaje fijo de la depuradora.....	12
Mantenimiento.....	13-14
Almacenamiento durante periodos de tiempo prolongados.....	14
Mantenimiento de la piscina y definiciones químicas.....	15
Resolución de problemas.....	16-17
Garantía limitada.....	18

NORMAS IMPORTANTES DE SEGURIDAD

Lea, comprenda y siga todas las instrucciones cuidadosamente antes de instalar y utilizar este producto.

LEA Y SIGA TODAS LAS INSTRUCCIONES

⚠ ADVERTENCIA

- Este sistema de agua salada está diseñado solo para producir hipoclorito de sodio. No supervisa ni controla los niveles de hipoclorito de sodio en la piscina. El propietario de la piscina es el responsable de supervisar y mantener los niveles de cloro libre dentro del intervalo recomendado de 1,0 a 3,0 partes por millón (ppm). El propietario de la piscina es el responsable de comprobar regularmente el nivel de cloro libre mientras está en funcionamiento la bomba de la piscina, y de ajustar adecuadamente el sistema de agua salada.
- Vigile siempre a los niños y a las personas discapacitadas.
- Mantenga alejado a los niños de este producto así como de los cables eléctricos.
- Los niños no deben jugar con el aparato. La limpieza y mantenimiento no debe ser realizado por niños.
- Este aparato sólo podrá ser utilizado por niños de más de 8 años, por personas con capacidades reducidas (sean físicas, sensoriales o mentales) y por personas con falta de experiencia y conocimiento cuando se les haya supervisado o instruido acerca del uso del aparato de forma segura y comprendan los posibles peligros.
- Montaje y desmontaje por adultos solo.
- La depuradora debe ser conectada a un Sistema de protección (RCD) que tenga un nivel residual operativo no superior a 30mA.
- Este producto solo es utilizable con piscinas de este tipo, montables. No utilizar con piscinas de instalación permanente. Las piscinas montables pueden desmontarse para ser guardadas y volver a ser montadas para su uso.
- No entierre bajo tierra el cordón eléctrico. Coloque el cordón en un lugar donde no pueda ser objeto de daños por parte de cortadoras de césped, cortadoras de setos o cualquier otro equipo.
- Si el cable de corriente está dañado, tiene que ser reemplazado por el fabricante, por su centro de servicio o por un profesional cualificado, para que no se produzcan daños graves.
- Para reducir el riesgo de descargas eléctricas, evite el uso de alargaderas, temporizadores, adaptadores de toma, o convertidores para la conexión del dispositivo a la corriente eléctrica; disponga de una toma de corriente convenientemente situada.
- No intente conectar o desconectar este dispositivo de una toma de corriente mientras esté parado sobre el agua o con las manos húmedas.
- Mantenga el producto al menos a 2m (dos metros) de distancia de la piscina.
- Mantenga el enchufe de este producto a más de 3.5 metros lejos de la piscina.
- Sitúe el producto apartado de la piscina para evitar que los niños a la piscina escalen por la depuradora.
- Este producto es solo para usar con piscinas almacenables, no usar con piscinas instaladas permanentemente. Una piscina almacenable está construida de tal forma que se puede desmontar fácilmente para almacenarla y volver a montarla en su estado original.
- Solo de uso doméstico.
- No utilizar este producto para otro propósito distinto del que se describe en el manual!
- Consulte en los apartados siguientes del manual toda la información relativa a la instalación, la limpieza y el mantenimiento.
- Para evitar el peligro debido al restablecimiento accidental del corte térmico, este aparato no debe alimentarse a través de un dispositivo de conmutación externo, como un temporizador, ni conectarse a un circuito que sea conectado y desconectado regularmente por la compañía de servicios públicos.

CUALQUIER FALLO EN EL SEGUIMIENTO DE ESTAS INSTRUCCIONES PUEDE PROVOCAR UN MAL FUNCIONAMIENTO DEL DISPOSITIVO, DESCARGAS ELÉCTRICAS, ENREDOS, Y OTRAS LESIONES GRAVES E INCLUSO LA MUERTE.

Las advertencias de este producto, sus instrucciones, y la normativa de seguridad que se adjunta con el mismo representan algunos de los riesgos más comunes asociados con dispositivos acuáticos de recreo, y no informan de todos los riesgos o peligros. Rogamos utilicen el sentido común cuando disfruten de cualquier actividad acuática.

SÓLO PARA PISCINAS PORTÁTILES SOBRE EL SUELO

REFERENCIA DE PIEZAS

Antes de montar este producto, por favor, tómese unos minutos para verificar el contenido y familiarizarse con todas las piezas.

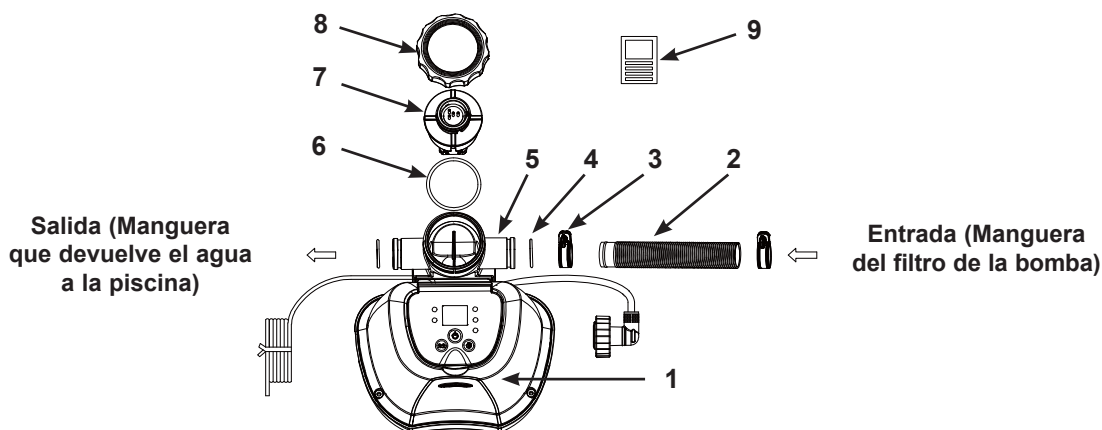

NOTA: Los dibujos son solo para su referencia, pueden no reflejar el producto real y no son a escala. No se necesitan herramientas para el montaje.

PIEZA NÚM.	DESCRIPCIÓN	CANTIDAD	REFERENCIA N°
1	ESTACION DE CONTROL	1	13092
2	MANGUERA	1	11873
3	ABRAZADERA DE MANGUERA	2	11489
4	JUNTA TÓRICA DE LA CARCASA DE LA CÉLULA	2	12947
5	CELDA ELECTROLÍTICA	1	13088
6	CIERRE TÓRICO	1	13094
7	ELECTRODO DE TITANIO	1	13093
8	TUERCA PARA CELDA ELECTROLÍTICA	1	13095
9	TIRAS REACTIVAS	1	19635

Cuando pida piezas ponga número de modelo y número de la pieza.

ESPECIFICACIONES DEL PRODUCTO

Número de modelo certificado:	CS2220
Consumption:	20 W
Potencia:	3000 ppm (partes por millón)
Salida máxima de hipoclorito de sodio/hora:	2 g/h
Tasa de caudal mínimo y máximo de la bomba de filtración:	300 galones/hora (1136 litros/hora) / 1000 galones/hora (3785 litros/hora)
Garantía limitada:	véase "Garantía Limitada"
Para piscinas y bombas de filtración con conexiones de manguera de 1-1/4" (32mm).	

INSTRUCCIONES DE MONTAJE

IMPORTANTE

- El sistema Saltwater requiere una bomba de filtrado -de 1136 a 3785 lph (300 a 1000 gph)- para hacer circular el agua y funcionar correctamente.
- El Sistema de Agua Salada debe instalarse como la última pieza del equipo de piscina en la tubería de retorno de agua a la piscina tal y como se indica a continuación. Esta ubicación prolongará la vida útil de las placas de titanio.
- Retire primero residuos grandes y partículas tales como hojas, arena, insectos y gusanos del agua de la piscina.

1. Monte la piscina exterior (AGP) y su bomba de filtrado según las instrucciones.
2. Retire el clorador salino así como sus accesorios del embalaje.
3. Coloque el clorador salino en línea después de la bomba de filtrado.
4. Conecte la manguera de conexión (2) al Sistema de Agua Salada con la abrazadera para manguera (3).
5. Si la piscina exterior está llena de agua, desatornille la rejilla del filtro de los conectores del mismo e inserte los tapones negros en forma de sombrero en los conectores del filtro antes de instalar el clorador salino. Vaya al paso 2 directamente si la piscina se encontrase vacía.
6. Desconecte la manguera de retorno de agua (a la piscina) de la conexión a la bomba de filtrado, y conéctela a la salida del clorador salino.
7. Conecte la manguera de conexión (2) a la conexión de salida de la bomba de filtración con una abrazadera para manguera (3). Sujételo con firmeza.
8. Vuelva a colocar la rejilla del filtro a los conectores del mismo dentro de la piscina una vez que haya retirado los tapones negros en forma de sombrero que evitaban que el agua salga de la piscina.

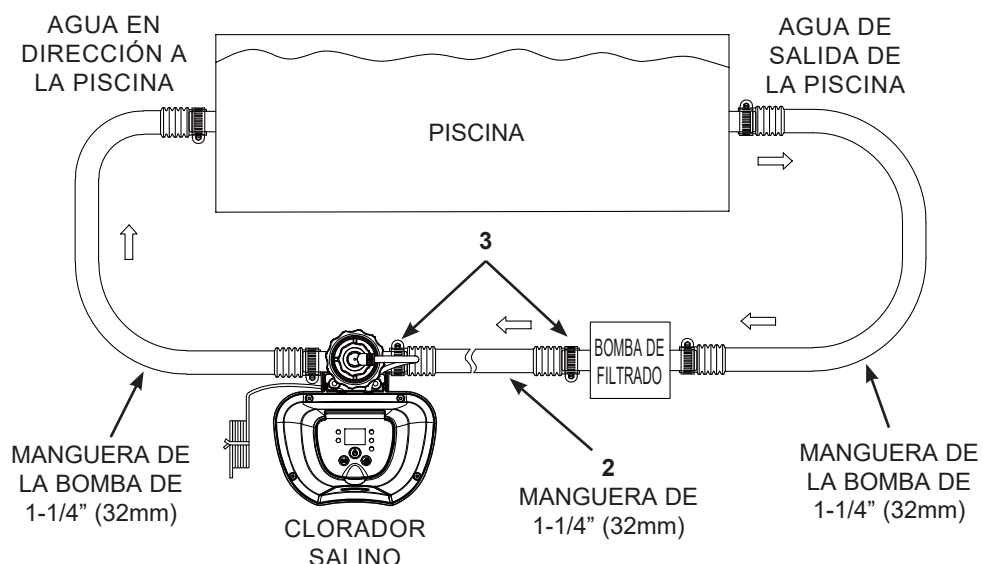

VOLÚMENES DE AGUA Y SAL EN LA PISCINA

• Tipo de sal que debe usarse:

En las piscinas hay que utilizar un tipo específico de sal para proteger el equipo. Cuando compre sal, compruebe que ésta se ajusta a la norma EN16401 sobre productos químicos para uso en piscinas. Consulte a su tienda local de piscinas o póngase en contacto con el fabricante de sal si necesita ayuda para verificar que tiene la sal correcta. **No utilice sal yodada, sal que contenga antiaglomerante (E535) o sal de color amarillo (prusiato de sosa amarillo).**

A la hora de elegir la sal de piscina para su uso dentro de la UE, tenga en cuenta también que la Agencia Europea de Sustancias y Preparados Químicos (ECHA) exige que la sal (cloruro de sodio) se utilice de fabricantes registrados/autorizados que figuren en la lista del artículo 95 de la ECHA, de acuerdo con el Reglamento de Biocidas (RBP, Reglamento (UE) 528/2012). Para más información, consulte el sitio web de la ECHA en <https://echa.europa.eu/information-on-chemicals/active-substance-suppliers>.

Utilice únicamente sales compuesta de cloruro sódico

Utilice únicamente sal compuesta por cloruro sódico (NaCl) que tiene una pureza no inferior al 99.4%. Asimismo es aceptable el empleo de pastillas de sal de acondicionamiento del agua (las formas comprimidas de sal evaporada), pero llevará más tiempo su disolución en el agua. La sal se añade al agua de la piscina y la celda electrolítica utiliza esta sal para crear hipoclorito de sodio; cuanto más pura sea la sal mejor será el funcionamiento de la celda electrolítica.

• Niveles óptimos de sal

El nivel óptimo de sal en el agua de la piscina es entre 2500 - 3500 ppm (partes por millón) siendo 3000 la cantidad óptima.

Un nivel de sal demasiado bajo reducirá la eficacia del clorador salino y provocará una baja producción del mismo. Un nivel muy elevado de sal puede empezar a generar un sabor salado en el agua de su piscina (esto puede ocurrir con un nivel de salinidad superior a 3500 - 4000 ppm). Un nivel de sal muy elevado puede provocar daños a la corriente eléctrica y provocar corrosión en los apliques metálicos y accesorios de la piscina. La siguiente "tabla de sal" muestra la cantidad de sal a utilizar.

• Añadir sal

1. Pulse el botón ON en el interruptor de la bomba de filtrado para hacer circular el agua de la piscina.
2. Mantenga el clorador salino en posición de OFF.
3. Determine la cantidad de sal que se ha de añadir (véase "Tabla de Sal").
4. Esparza de forma uniforme la cantidad adecuada de sal alrededor del perímetro interior de la piscina.
5. Para evitar la obstrucción del filtro, no añada sal utilizando el espumador.
6. Cepille el fondo de la piscina para acelerar el proceso de disolución. No permita que la sal se amontone en el fondo de la piscina. Tenga funcionando la bomba de filtrado durante 24 horas consecutivas para disolver completamente la sal.
7. Después de 24 horas y si toda la sal esta disuelta, encienda el sistema de agua salada, pulse  hasta que escuche un "bip", el código "00" parpadeará y programe el sistema de agua salada para el tiempo deseado de funcionamiento (ver "Tiempo de funcionamiento de mesa").

• Retirar la sal

En caso de que se hubiera añadido demasiada sal, la unidad pitará y aparecerá "Código 92" (véase "Códigos de alarmas"). Tendrá que reducir la concentración salina. La única forma de hacerlo es drenar parcialmente la piscina y volverla a llenar con agua limpia. Drene y vuelva a llenar la piscina con aproximadamente el 20% del agua de la piscina hasta que desaparezca el mensaje "Código 92".

• Cálculo del volumen de la piscina

Tipos de piscina	Galones (tamaño de la piscina en pies)	Metros cúbicos (Tamaño de la piscina en metros)
Rectangular	Longitud x Anchura x Profundidad Media x 7.5	Longitud x Anchura x Profundidad Media
Circular	Longitud x Anchura x Profundidad Media x 5.9	Longitud x Anchura x Profundidad Media x 0.79
Ovalada	Longitud x Anchura x Profundidad Media x 6.0	Longitud x Anchura x Profundidad Media x 0.80

PISCINAS INTEX TABLA DE CONTENIDO SALINO

La presente tabla muestra la cantidad de sal que debe usarse para conseguir los deseados 3000 ppm de nivel de sal y cuanta necesitará para mantener este nivel si descendiera más del nivel deseado.

Tamaño de la piscina		Capacidad de agua (calculada al 90% para piscina de estructura y al 80% para piscinas Easy Set y ovals)		Sal necesaria para el arranque 3.0g/L (3000ppm)		Sal necesaria cuando se detecta Bajo nivel de sal (Código "91")	
		(Galones)	(Litros)	(Libras)	(Kilogramos)	(Libras)	(Kilogramos)
PISCINA INTEX SOBRE EL SUELO (AGP'S)							
PISCINA EASY SET®	244cmx61cm (8'x24")	513	1942	13	6	5	2
	244cmx76cm (8'x30")	639	2419	16	7	5	2
	305cmx61cm (10'x24")	813	3077	20	9	7	3
	305cmx76cm (10'x30")	1018	3853	25	12	9	4
	366cmx76cm (12'x30")	1485	5621	37	17	13	6
	396cmx84cm (13'x33")	1926	7290	48	22	17	8
PISCINA DE ESTRUCTURA METÁICA	244cmx51cm (8'x20")	483	1828	13	6	5	2
	305cmx76cm (10'x30")	1185	4485	30	13	9	4
	366cmx76cm (12'x30")	1718	6503	43	20	15	7
PISCINA PRISM FRAME™	305cmx76cm (10'x30")	1185	4485	30	13	10	5
	366cmx76cm (12'x30")	1718	6503	43	20	15	7
PISCINA CON ESTRUCTURA REFORZADA RECTANGULAR PRISM FRAME™	300cmx175cmx80cm (9'10"x5'9"x31½")	935	3539	23	11	7	3
	400cmx200cmx100cm (13'1½"x6'6¾"x39½")	1806	6836	45	21	15	7
PEQUEÑO PISCINA CON ESTRUCTURA REFORZADA RECTANGULAR FRAME	220cmx150cmx60cm (7'2½"x4'11"x23½")	439	1662	11	5	3	1
	260cmx160cmx65cm (8'6½"x5'3"x25½")	603	2282	16	7	5	2
	300cmx200cmx75cm (9'10"x6'6¾"x29½")	1013	3834	25	12	9	4
	450cmx220cmx84cm (14'9¼"x7'2½"x33")	1883	7127	48	22	17	8

TABLA DE ÁCIDO CIANÚRICO PARA PISCINAS MARCA INTEX

El ácido cianúrico es una sustancia química que reduce la pérdida de cloro en el agua debido a la acción de los rayos ultravioletas. Para lograr un rendimiento óptimo le recomendamos mantener el nivel de concentración de ácido cianúrico en aproximadamente un 0,35% en relación con la sal, es decir, 45 kg (100 libras) de sal x 0,35% = 0,16 kg (0,35 libras) de ácido cianúrico.

Tamaño de la piscina		Capacidad de agua (calculada al 90% para piscina de estructura y al 80% para piscinas Easy Set y ovals)		Ácido cianúrico necesario para el arranque 0.01g/L (10ppm)	
		(Galones)	(Litros)	(oz)	(g)
PISCINA INTEX SOBRE EL SUELO (AGP'S)					
PISCINA EASY SET®	244cmx61cm (8'x24")	513	1942	0.7	19
	244cmx76cm (8'x30")	639	2419	0.9	25
	305cmx61cm (10'x24")	813	3077	1.1	31
	305cmx76cm (10'x30")	1018	3853	1.4	39
	366cmx76cm (12'x30")	1485	5621	2.0	56
	396cmx84cm (13'x33")	1926	7290	2.6	73
PISCINA DE ESTRUCTURA METÁICA	244cmx51cm (8'x20")	483	1828	0.7	19
	305cmx76cm (10'x30")	1185	4485	1.6	45
	366cmx76cm (12'x30")	1718	6503	2.3	65
PISCINA PRISM FRAME™	305cmx76cm (10'x30")	1185	4485	1.6	45
	366cmx76cm (12'x30")	1718	6503	2.3	65
PISCINA CON ESTRUCTURA REFORZADA RECTANGULAR PRISM FRAME™	300cmx175cmx80cm (9'10"x5'9"x31½")	935	3539	1.3	35
	400cmx200cmx100cm (13'1½"x6'6¾"x39½")	1806	6836	2.4	68
PEQUEÑO PISCINA CON ESTRUCTURA REFORZADA RECTANGULAR FRAME	220cmx150cmx60cm (7'2½"x4'11"x23½")	439	1662	0.6	17
	260cmx160cmx65cm (8'6½"x5'3"x25½")	603	2282	0.8	23
	300cmx200cmx75cm (9'10"x6'6¾"x29½")	1013	3834	1.4	39
	450cmx220cmx84cm (14'9¼"x7'2½"x33")	1883	7127	2.5	71

PISCINAS INTEX HORARIO DE FUNCIONAMIENTO (CON ÁCIDO CIANÚRICO)

Tamaño de la piscina		Capacidad de agua (calculada al 90% para piscina de estructura y al 80% para piscinas Easy Set y ovales)		Tiempo de funcionamiento (Horas) a diferente temperatura de aire/ambiente			Tiempo de funcionamiento de la bomba de filtrado Intex (Horas)
		(Galones)	(Litros)	10 - 19°C (50 - 66°F)	20 - 28°C (68 - 82°F)	29 - 36°C (84 - 97°F)	
PISCINA INTEX SOBRE EL SUELO (AGP'S)							
PISCINA EASY SET®	244cmx61cm (8'x24")	513	1942	2	2	2	3
	244cmx76cm (8'x30")	639	2419	2	2	2	3
	305cmx61cm (10'x24")	813	3077	3	3	3	4
	305cmx76cm (10'x30")	1018	3853	4	4	4	5
	366cmx76cm (12'x30")	1485	5621	5	5	5	6
	396cmx84cm (13'x33")	1926	7290	7	7	7	8
PISCINA DE ESTRUCTURA METÁLICA	244cmx51cm (8'x20")	483	1828	2	2	2	3
	305cmx76cm (10'x30")	1185	4485	4	4	4	5
	366cmx76cm (12'x30")	1718	6503	6	6	6	7
PISCINA PRISM FRAME™	305cmx76cm (10'x30")	1185	4485	4	4	4	5
	366cmx76cm (12'x30")	1718	6503	6	6	6	7
PISCINA CON ESTRUCTURA REFORZADA RECTANGULAR PRISM FRAME™	300cmx175cmx80cm (9'10"x5'9"x31½")	935	3539	3	3	4	5
	400cmx200cmx100cm (13'1½"x6'6¾"x39½")	1806	6836	6	6	7	8
PEQUEÑO PISCINA CON ESTRUCTURA REFORZADA RECTANGULAR FRAME	220cmx150cmx60cm (7'2¾"x4'11"x23¾")	439	1662	1	2	2	3
	260cmx160cmx65cm (8'6½"x5'3"x25¾")	603	2282	2	2	2	3
	300cmx200cmx75cm (9'10"x6'6¾"x29½")	1013	3834	4	4	4	5
	450cmx220cmx84cm (14'9¼"x7'2¾"x33")	1883	7127	7	7	7	8

IMPORTANTE

El tiempo de funcionamiento de la depuradora debería ser 1 hora más que el tiempo requerido de uso del clorador salino.

NOTA: Si una piscina Intex posee una bomba de filtrado con un temporizador en el GFCI, el tiempo máximo de funcionamiento es de 10 horas. El temporizador deberá reiniciarse manualmente para extender el tiempo de funcionamiento.

CÁLCULO DE SAL PARA PISCINA

Sal necesaria para el arranque (Libras)	Sal necesaria para el arranque (Kilogramos)	Sal necesaria cuando se detecte bajo nivel de sal (Libras)	Sal necesaria cuando se detecte bajo nivel de sal (Kilogramos)
Capacidad de agua (galones) x 0.025	Capacidad de agua (litros) x 0.003	Capacidad de agua (galones) x 0.0067	Capacidad de agua (litros) x 0.0008

PISCINAS NO PERTENECIENTE A INTEX TABLA DE CONTENIDO SALINO

Capacidad de agua		Sal necesaria para el arranque		Sal necesaria cuando se detecta Bajo nivel de sal (Código "91")	
(Galones)	(Litros)	(Libras)	(Kilogramos)	(Libras)	(Kilogramos)
500	1893	13	6	5	2
750	2839	20	9	7	3
1000	3785	25	11	8	4
1250	4731	31	14	11	5
1500	5678	38	17	13	6
1750	6624	44	20	15	7
2000	7570	50	23	17	8
2200	8327	55	25	20	9

TABLA DE ÁCIDO CIANÚRICO PARA PISCINAS DE OTRAS MARCAS (NO INTEX)

Capacidad de agua		Ácido cianúrico necesario para el arranque 0.01g/L (10ppm)	
(Galones)	(Litros)	(oz)	(g)
500	1893	0.7	19
750	2839	1	28
1000	3785	1.3	38
1250	4731	1.7	47
1500	5678	2	57
1750	6624	2.3	66
2000	7570	2.7	76
2200	8327	2.9	83

PISCINAS NO PERTENECIENTE A INTEX HORARIO DE FUNCIONAMIENTO (CON ÁCIDO CIANÚRICO)

Capacidad de agua		Tiempo de funcionamiento (Horas) a diferente temperatura de aire/ambiente			Tiempo recomendadas de funcionamiento de la bomba de filtrado (Horas)
(Galones)	(Litros)	10 - 19°C (50 - 66°F)	20 - 28°C (68 - 82°F)	29 - 36°C (84 - 97°F)	
500	1893	2	2	2	3
750	2839	3	3	3	4
1000	3785	4	4	4	5
1250	4731	4	5	5	6
1500	5678	5	5	6	7
1750	6624	6	6	6	7
2000	7570	7	7	7	8
2200	8327	8	8	8	9

INSTRUCCIONES DE FUNCIONAMIENTO

1. Encienda la bomba de filtrado.



2. Arranque de la unidad:

Enchufe el cable de alimentación a un tomacorrientes y verifique el funcionamiento del interruptor para fallos de conexión a tierra o del interruptor diferencial. Presione el botón . El parpadeo de LED aparece en el puesto de control electrónicos con el código "00", indica que la unidad está lista para ser programada.



3. Ajuste las horas de funcionamiento del clorador salino.

Con el código "00" parpadeando, pulse el botón

 para ajustar las horas de funcionamiento deseado. Vea la sección "Tabla Tiempo de funcionamiento" para las horas de funcionamiento necesarios relacionados con cada tamaño de la piscina. Al presionar  aumentará el tiempo de 01 a 12 horas como máximo. Si ha seleccionado demasiadas horas siga pulsando  para repetir el ciclo. El temporizador incorporado se pondrá en funcionamiento con el número de horas seleccionado a la misma hora con una temporalización diaria.



(De 1 a 12 horas máximo por ciclo)

NOTA: El clorador salino no funcionará si la bomba de filtrado no está en funcionamiento. Asegúrese de programar su bomba de filtrado para que comience a funcionar 5 minutos antes de que comience a funcionar el sistema Saltwater (o enciéndala manualmente 5 minutos antes), y apague la bomba 15 minutos después de apagado el sistema Saltwater.

4. Desactivar los controles de la unidad.

Cuando se vea el valor de la hora que desee, presione el botón . Un indicador verde de funcionamiento se encenderá a los pocos segundos en el panel de control para indicar que el sistema Saltwater ha comenzado la producción de hipoclorito de sodio, el LED mostrará las horas restantes del clorador hasta que se termine. Al desactivar los botones de control en este ajuste, evitará cualquier cambio no autorizado del ciclo de funcionamiento.





NOTA: Si se olvida de volver a bloquear el panel de control, el sistema automáticamente lo bloqueará y comenzará a funcionar 10 segundos después.

5. Ajuste del tiempo de funcionamiento (de ser necesario):

Las horas de funcionamiento se pueden volver a ajustar si es necesario. Presione el botón  y el tiempo programado en curso parpadeará. Repita los pasos 3 a 4.

6. Modo suspendido o de ahorro de energía:

- La luz verde "SLEEP" se encenderá en el panel de control cuando el ciclo haya acabado. El sistema entrará en "Modo Stand-By" con el LED parpadeando "93" y "SLEEP" brillará. El sistema entrará de forma automática en "Modo Ahorro de Energía" y volverá de forma automática a las 24 horas a continuar la producción de cloro.
- La "SLEEP" seguirá encendida, pero el LED permanecerá en blanco después de 5 minutos indicando que el clorador salino está hibernando (Modo Ahorro de Energía) esperando al arranque del siguiente ciclo. Pulse cualquier botón ( o ) para visionar el último código LED.



CUADRO DE CÓDIGOS LED

Lectura LED	Definiciones
00	Modo Stand-By (Arranque)
01	Hora de funcionamiento mínima (1 hora restante)
02 - 11	Horas de funcionamiento (2 - 11 horas restantes)
12	Horas máximas de funcionamiento (12 horas restantes)
90	Código de alarma (Flujo de la bomba bajo / Sin flujo)
91	Código de alarma (Bajo nivel de sal)
92	Código de alarma (Nivel elevado de sal)
93	Modo Stand-By (Proceso de funcionamiento terminado)
"Blanco"	No hay corriente o "Modo de ahorro de Energía" esperando a iniciar el próximo ciclo del clorador salino

IMPORTANTE

Quando se muestra la alarma con código «90» verifique que el temporizador de la bomba de filtrado esté programado para funcionar 1 hora más que el sistema Saltwater. Si la bomba de filtrado no tiene incorporado un temporizador es necesario encender y apagar la bomba de forma manual todos los días.

MONTAR CLORADOR SALINO EN UNA BASE FIJA

Algunas ciudades, especialmente en la Comunidad Europea, requieren que el aparato se quede fija al suelo o sobre una base. Compruebe las autoridades de su localidad para determinar si existe una regulación en cuanto a clorador de piscinas sobre suelo se refiere. Si es así, el aparato puede ser montada en una plataforma, utilizando los dos agujeros que se encuentran en la base. Véase el siguiente dibujo.

El aparato puede montarse en una base de cemento o sobre una plataforma de madera para prevenir caídas accidentadas. El montaje total tiene que exceder 18 kg.

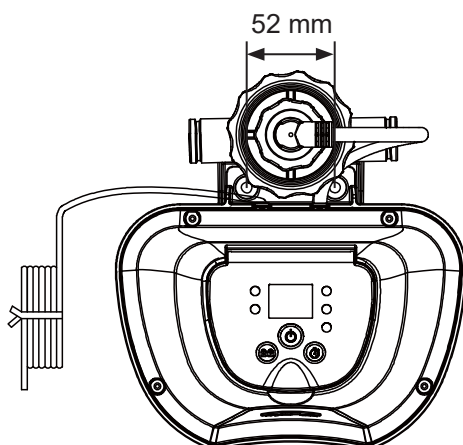

1. Los agujeros de sujeción tienen un diámetro de 6.4 mm y un espacio entre ellos de 52 mm.
2. Utilice dos tornillos y tuercas con un máximo de 6.4 mm de diámetro.

MANTENIMIENTO

IMPORTANTE

Desconecte el cable eléctrico antes de limpiar la unidad. También, inserte los tapones negros en forma de pequeño sombrero en la abertura del tamiz para evitar derrames de agua. Después de finalizar todas las tareas de mantenimiento, debe enchufar el cable de alimentación de nuevo y retirar los tapones.

Limpeza del electrodo de titanio

El electrodo de titanio posee una función de autolimpieza incorporada en el control de programación electrónico. En la mayoría de los casos, esta función de autolimpieza mantendrá el electrodo funcionando a una eficiencia óptima. Si el agua de la piscina es dura (alto contenido mineral), el electrodo puede necesitar una limpieza manual periódica. Para mantener el máximo rendimiento, le recomendamos que abra y examine visualmente el electrodo de titanio **(7)** mensualmente.

Los pasos siguientes son algunas instrucciones sobre cómo limpiar su celda.

Inspección visual y limpieza

1. Desconecte la unidad, desenchufe el cable eléctrico de la toma de entrada eléctrica.
2. Para evitar que el agua se escape de la piscina, desatornille las rejillas del filtro de los conectores del mismo e inserte los tapones negros en forma de sombrero en los conectores del filtro.
3. Desconecte las 2 mangueras del Sistema de Agua Salada **(vea el dibujos 1~3)**.
4. Desenrosque el tapón de collarín y desconecte el tapón del electrodo de titanio **(7)** **(vea el dibujo 4)**.
5. Desenrosque la tuerca de la célula y retire el electrodo de titanio de la carcasa de la célula **(vea el dibujo 5)**.
6. Coloque el electrodo de titanio en un recipiente y eche vinagre de cocina hasta que el electrodo quede sumergido. Remojar durante 1 hora, luego enjuague las placas con una manguera de jardín de alta presión **(vea el dibujo 6)**.
7. Vuelva a conectar la celda electrolítica invirtiendo los pasos 3, 4, 5 y 6.

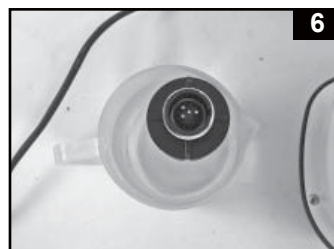
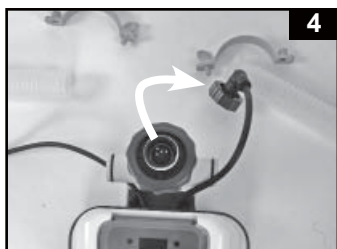

MANTENIMIENTO (cont.)

TIRAS REACTIVAS DE INTEX® (INCLUIDAS CON EL PRODUCTO)

Las cintas de test sirven para comprobar, al mismo tiempo, los niveles de "Cloro Libre", "pH", "Dureza del agua" y "Alcalinidad total". Le recomendamos comprobar el agua regularmente y mantener la concentración de cloro entre 1,0 y 3,0 ppm.

Direcciones y uso

1. Sumerja toda la tira en el agua y retírela de forma inmediata.
2. Mantenga la tira nivelada durante 15 segundos (no quite el exceso de agua de la tira).
3. Compare el cloro libre, el pH y la alcalinidad total de la tira con el cuadro de colores que se adjunta en la etiqueta del embalaje. Ajuste el agua de la piscina si fuera necesario. Una técnica adecuada es importante para el testado del agua. Asegúrese de leer y de seguir las instrucciones de las tiras reactivas.

ALMACENAMIENTO DURANTE PERIODOS DE TIEMPO PROLONGADOS

1. Desconecte el cable eléctrico de la toma de entrada eléctrica.
2. Una vez que se vacíe de agua la piscina, desconecte el clorador salino de las tuberías invirtiendo las instrucciones de instalación.
3. Seque al aire la unidad antes de guardarla. (Es aconsejable inspeccionar visualmente y limpiar la celda electrolítica).
4. Guarde las unidades y los accesorios en un lugar seco, a una temperatura controlada entre 0 y 36 grados.
5. Se puede emplear para su almacenamiento el cartón del embalaje original.

MANTENIMIENTO DE LA PISCINA Y DEFINICIONES QUÍMICAS

Lectura de química del agua preferida			
	Mínimo	Ideal	Máximo
Cloro libre	0	1.0 - 3.0 ppm	5.0 ppm
Cloro Combinado	0	0 ppm	0.2 ppm
pH	7.2	7.4 - 7.6	7.8
Alcalinidad total	40 ppm	80 ppm	120 ppm
Dureza del calcio	50 ppm	100 - 250 ppm	350 ppm
Estabilizador (ácido cianúrico)	10 ppm	10 - 30 ppm	30 ppm



Cloro libre	- En el agua se encuentra el Acido Hipocloroso.
Cloro combinado	- Se forma por la reacción del cloro libre con desechos de Amoniaco. Si el resultado es demasiado elevado - Fuerte olor a cloro e irritación ocular.
pH	- Un valor que indica lo ácida o lo básica que es una solución. Si el resultado es demasiado bajo - corrosión de metales, e irritación cutánea y ocular, y destrucción total de la alcalinidad. Si el resultado es demasiado elevado - formación de óxido, agua turbia, funcionamiento menos duradero de los filtros, irritación cutánea y ocular y poca eficacia del cloro.
Alcalinidad total	- Indica el grado de la resistencia del agua al cambio de pH. Determina la velocidad y la facilidad del cambio de pH, por lo que siempre hay que ajustar la alcalinidad total antes que el nivel de pH. Si el resultado es demasiado bajo - corrosión en metales, irritación cutánea y ocular. Una baja alcalinidad provocará la inestabilidad del pH. Cualquier producto químico que se añada al agua tendrá efecto sobre el pH. Si el resultado es demasiado elevado - formación de óxido, agua turbia, irritación cutánea y ocular y poca eficacia del cloro.
Dureza del calcio	- Se refiere a la cantidad de calcio y magnesio disuelta en el agua. Si el resultado es demasiado elevado - Irritación en la piel y en los ojos, dificultad en balancear el agua y baja eficiencia del cloro. Formación de óxido y el agua aparecerá turbia.
Estabilizador (ácido cianúrico)	- Los estabilizadores prolongan la vida del cloro en piscinas.

- No añada químicos para el mantenimiento de la piscina directamente en el skimmer. Esto puede producir daños severos en la célula.
- Tener un nivel de sal por encima de los rangos permitidos puede provocar corrosión en el producto.
- Compruebe la fecha de caducidad de las tiras reactivas, ya que pueden dar resultados.
- Si necesita poner más cloro ya que se utiliza bastante la piscina, utilice Tricloro-Triazinetrione o sodium dichloro-s-triazinetrione dihydrate.

RESOLUCIÓN DE PROBLEMAS

PROBLEMA	CAUSA	SOLUCIÓN
HIPOCLORITO DE SODIO INSUFICIENTE	<ul style="list-style-type: none"> • Horas insuficientes de funcionamiento de la unidad de clorador salino. • Nivel salino insuficiente (menos de 2000 ppm) en el agua de la piscina. • Pérdida de hipoclorito de sodio debido a una excesiva exposición a la luz solar. • La cantidad de bañistas ha aumentado. • Celda electrolítica sucia o atascada. • Alto nivel de exposición a rayos ultravioletas 	<ul style="list-style-type: none"> • Aumente la duración diaria de funcionamiento del clorador salino. Véase "Instrucciones de funcionamiento". • Compruebe el nivel de sal con el conjunto de prueba y ajústelo si fuera necesario. Véase "Volúmenes de agua y sal de la piscina". • Utilice el cobertor cuando la piscina no sea utilizada y/o cuando el clorador está funcionando. • Retire la celda para inspeccionarla, y límpiela si fuera necesario. Véase "Mantenimiento". • Cubrir la piscina con un cobertor para piscinas durante 2 días con el dispositivo en funcionamiento y luego probar el agua con las tiras reactivas. • Si la piscina está limpia y clara, añada estabilizador al agua y luego compruebe.
COPOS BLANCOS EN EL AGUA	<ul style="list-style-type: none"> • Hay excesiva dureza del calcio presente en el agua. 	<ul style="list-style-type: none"> • Drene alrededor de un 20 a un 25% del agua de la piscina y añada agua limpia para disminuir la dureza del calcio. Inspeccione visualmente la celda electrolítica por depósitos de calcio y límpiela si fuera necesario.
NO APARECE EL LED	<ul style="list-style-type: none"> • No hay corriente eléctrica. • El interruptor para fallos de conexión a tierra o el interruptor diferencial no se restablecieron. • Fusible de corriente fundido. • Fallo del LED. 	<ul style="list-style-type: none"> • Localice el interruptor y encienda. • Restablezca el interruptor para fallos de conexión a tierra o el interruptor diferencial. • Póngase en contacto con el Servicio de atención al cliente de Intex para su sustitución.

RESOLUCIÓN DE PROBLEMAS (cont.)

CÓDIGO DE PANEL LED	PROBLEMA	SOLUCIÓN
El código del panel LED se ilumina y se activa la alarma (NOTA: Desconecte siempre la corriente eléctrica antes de limpiar la unidad e inspeccionarla).		
	1. No hay una bomba de filtrado conectada al sistema o la misma está apagada.	<ul style="list-style-type: none"> Compruebe que hay una bomba de filtración con la tasa de caudal correcta instalada y funcionando. Véase "Instrucciones de instalación".
	2. La línea de circulación está bloqueada.	<ul style="list-style-type: none"> Retire los tapones negros en forma de sombrero de los conectores del tamiz de la piscina. Asegúrese de que el cartucho del filtro, la celda están limpias de suciedad. Véase "Mantenimiento". Libere todo el aire atrapado en la línea de circulación. Véase el manual de la Bomba de Filtrado.
	3. Conexión incorrecta de las mangueras de entrada y salida de agua.	<ul style="list-style-type: none"> Compruebe la dirección de las mangueras de entrada y salida de agua. Intercambie la posición de las mangueras si fuera necesario. Véase "Instrucciones de Instalación".
	4. Incrustación en las clavijas del sensor de caudal dentro del electrodo de titanio.	<ul style="list-style-type: none"> Limpie el electrodo de titanio. Véase "Mantenimiento".
	5. El cable del electrodo está flojo.	<ul style="list-style-type: none"> Enchufe el cable en el electrodo y apriete bien el tapón de collarín.
	6. Error de los temporizadores internos de la bomba de filtrado y del sistema Saltwater.	<ul style="list-style-type: none"> Restablezca ambos temporizadores. Consulte la sección "Instrucciones de funcionamiento".
	1. Suciedad o impurezas en las placas de titanio.	<ul style="list-style-type: none"> Retire la celda electrolítica para su inspección primaria y límpiela si fuera necesario. Véase "Mantenimiento".
	2. Bajo nivel de sal / Ausencia de sal.	<ul style="list-style-type: none"> Añada sal. Véase "Volúmenes de agua y sal de la piscina".
	3. El cable de la celda electrolítica está suelto.	<ul style="list-style-type: none"> Asegúrese de que el cable de la celda esté conectado con fuerza en el recep táculo de la celda.
	4. Posible fallo de la celda electrolítica.	<ul style="list-style-type: none"> Póngase en contacto con el Servicio de atención al cliente de Intex y sustituya la celda si fuera necesario.
	1. Nivel elevado de sal.	<ul style="list-style-type: none"> Drene parcialmente la piscina y vuelva a llenarla con agua limpia. Véase "Volúmenes de agua y sal de la piscina". Póngase en contacto con el Servicio de atención al cliente de Intex para su sustitución. Póngase en contacto con el Servicio de atención al cliente de Intex para su sustitución.
	2. Temperatura del agua > 35°C.	
	3. Fallo del electrodo de titanio.	

IMPORTANTE

Si continua con problemas, contacte con el Servicio de Atención al Cliente. Ver hoja con "Centros Autorizados de Atención".

GARANTÍA LIMITADA

El Sistema de cloración Salina Krystal Clear™ ha sido fabricado de manera artesana utilizando materiales de la más alta calidad. Todos los productos Intex han sido cuidadosamente examinados para comprobar que no tienen ningún defecto antes de salir de la fábrica. Esta garantía limitada se aplica sólo al clorador salino Krystal Clear™ y accesorios que se enumeran a continuación.

Esa garantía limitada es un anexo, y no un sustituto para sus derechos y recursos legales. En la medida en que esta garantía sea incompatible con sus términos legales, tales términos tienen prioridad. Por ejemplo, la ley de consumidores de la Unión Europea establece derechos de garantía adicionales a los cubiertos por esta garantía limitada: para información sobre la ley de consumidores, por favor, visite la página del Centro de la Comunidad Europea en http://ec.europa.eu/consumers/ecc/contact_en/htm.

La cláusula de garantía sólo concierne al comprador y no es transferible. Esta Garantía Limitada es válida para el período que se indica a continuación desde la fecha de la compra inicial. Conserve su ticket de compra junto con este manual para probar de esta manera su compra en caso de que le sea requerido y siempre debe acompañar a las reclamaciones en garantía en caso contrario será invalidada dicha garantía.

Clorador salino Krystal Clear garantía 2 años
Electrodo de titanio Garantía - 1 año
Mangueras y Accesorios Garantía - 180 días

Si el defecto de fabricación se encuentra dentro de los plazos que se señalan anteriormente, por favor, póngase en contacto con el correspondiente Centro de Servicio de Intex que aparece en la hoja "Centros Autorizados de Atención". Si el producto es devuelto por el Servicio de Intex, éste inspeccionará el producto y determinará la validez de la reclamación. Si el ítem estuviera cubierto por lo previsto en la garantía, el artículo será reparado o sustituido, por un artículo igual o semejante (por elección de Intex) sin ningún coste para Usted.

Cualquier otra garantía, y cualquier otro derecho legal de su país, no implican garantías adicionales. En la medida del posible en su país, en ningún caso Intex será responsable por Usted o cualquier tercera parte por los daños directos o indirectos causados fuera del ámbito de utilización de su Sistema de cloración Salina Krystal Clear™, o de las acciones de Intex o sus agentes y empleados (incluyendo la fabricación del producto). Algunos países o jurisdicciones no permiten la exclusión o limitación de los daños y perjuicios consiguientes o fortuitos, por lo que la limitación o exclusión citada anteriormente puede no corresponder en su caso.

Usted debe ser consciente que esta garantía limitada no es aplicable a las siguientes circunstancias:

- Si el Sistema de cloración Salina Krystal Clear™ fuera objeto de negligencia, utilización o aplicación anormal, accidente, operación inadecuada, arrastre o remolque, mantenimiento o almacenaje inapropiados;
- Si el Sistema de cloración Salina Krystal Clear™ es objeto de defecto en circunstancias que se encuentren fuera del alcance de Intex, incluyendo, pero no limitado a uso y desgaste comunes y daños causados por exposición a fuego, inundaciones, congelación, lluvias o fuerzas externas de la naturaleza;
- A las partes y componentes no vendidos por Intex; y/o
- A alteraciones, reparaciones o desmontaje no autorizados del Sistema de cloración Salina Krystal Clear™ por cualquier persona ajena al Servicio Técnico de Intex.

Los costes relacionados con la pérdida del agua de la piscina, daños químicos o de agua no están cubiertos por la garantía. Lesiones o daños a personas tampoco son cubiertos por la garantía.

Leer el manual del propietario con atención y seguir todas las instrucciones referentes a la operación y mantenimiento apropiados de su Sistema de cloración Salina Krystal Clear™. Revise siempre su producto antes de su utilización. Su garantía limitada puede invalidarse si no sigue las instrucciones.