

NORMAS IMPORTANTES DE SEGURANÇA

Leia e siga corretamente as instruções
de montagem e segurança.

Filtro de Superfície de luxo

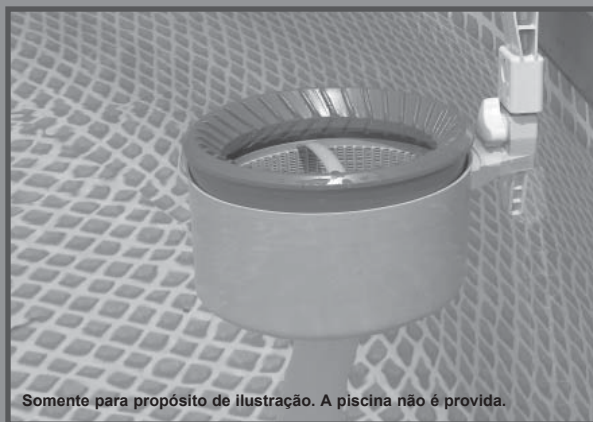

Somente para propósito de ilustração. A piscina não é provida.

Não esqueça de experimentar outros tipos de produtos Intex:
Piscinas, Acessórios para Piscinas, Piscinas Infláveis e
Playgrounds, Colchões e Botes disponíveis nas principais lojas de
varejo ou visite a nossa página na internet.

Devido a uma política de melhoria contínua dos produtos, a Intex
se reserva o direito de alterar as especificações e aparência, o que
pode resultar em atualizações para o manual de instruções, sem
aviso prévio.

INTEX®

©2022 Intex Marketing Ltd. - Intex Development Co. Ltd. - Intex Recreation
Corp. All rights reserved/Tous droits réservés/Todos los derechos reservados/
Alle Rechte vorbehalten. Printed in China/Imprimé en Chine/Impreso en China/
Gedruckt in China.

®™ Trademarks used in some countries of the world under license from/®™ Marques utilisées dans certains pays sous
licence de/Marcas registradas utilizadas en algunos países del mundo bajo licencia de/Warenzeichen verwendet in
einigen Ländern der Welt in Lizenz von/Intex Marketing Ltd. to/a/an Intex Development Co. Ltd., Hong Kong &
Intex Recreation Corp., P.O. Box 1440, Long Beach, CA 90801 • Distributed in the European Union by/Distribué dans
l'Union Européenne par/Distribuido en la unión Europea por/Vertrieb in der Europäischen Union durch/Intex Trading B.V.,
Ettenseweg 46, 4706 PB Roosendaal – The Netherlands • Distributed in the UK by Unites Service (UK) Limited,
21 Holborn Viaduct, London EC1A 2DY, UK.
www.intexcorp.com

122-B*-R0-2303

TABELA DE CONTEÚDOS

Avisos.....	3
Referencias das Partes.....	4
Montagem do gancho para PISCINA EASY-SET® com anel superior inflável.....	5
Montagem do Gancho para Graphite Gray Panel Pool Set™.....	6
Instruções de montagem.....	7-9
Guardando por um longo período.....	10
Guia geral de segurança aquática.....	10

GUARDE ESTAS INSTRUÇÕES

NORMAS IMPORTANTES DE SEGURANÇA

Leia e siga corretamente as instruções de montagem e segurança.

AVISOS

- Não permitir que crianças usem este produto. Somente deve ser usado por adulto.
- Não opere a bomba enquanto a piscina estiver em uso.
- Forte sucção, não remova ou obstrua o filtro quando a bomba estiver ligada.
- Mantenha as mãos e cabelos longe do filtro quando a bomba estiver operando.
- Desligue a bomba e retire o fio da tomada antes de limpar, ajustar e manusear.
- Remova todos os itens de manutenção quando a piscina estiver em uso.

NÃO SEGUIR ESTES AVISOS PODEM RESULTAR EM DANOS A PROPRIEDADE, CHOQUE ELÉTRICO, SERIOS FERIMENTOS, AFOGAMENTOS OU MORTE.

Todas as normas de seguridade não estão incluídas somente as comuns. Use o sentido. Faça da sua piscina um centro de divertimento livre de acidentes.

Capacidade de filtragem da Bomba Filtro:

1000 – 4000 galões/hora (3.785 – 15.140 litros/hora)

GUARDE ESTAS INSTRUÇÕES

REFERENCIA DAS PARTES

Antes de proceder al montaje del producto tómesese unos minutos para familiarizarse con las piezas.

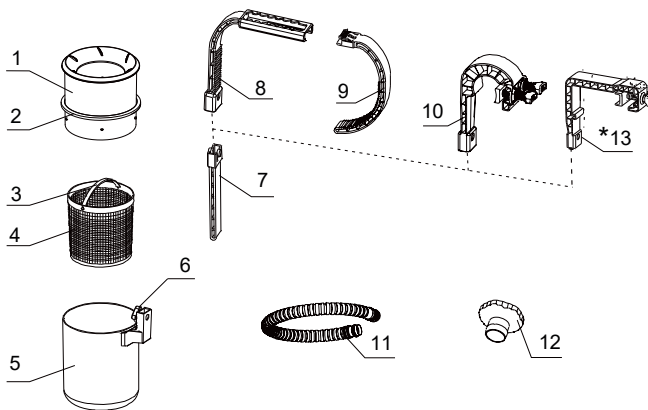

NOTE: Desenhado somente para propósito de ilustração. Talvez não reflète o produto atual. Não é escala.

NO PEÇAS				DESCRIÇÃO	QTDE	PEÇA DE REPOSIÇÃO Nº
PISCINA EASY SET®	PISCINA DE ARMAÇÃO	GRAPHITE GRAY PANEL POOL SET™	COMUM			
			1	TAMPA	1	11075A
			2	PROTEÇÃO DO ARO	1	11076
			3	ALÇA DO FILTRO	1	11077
			4	FILTRO (ALÇA DO FILTRO INCLUÍDO)	1	11078
			5	CANECA DO FILTRO	1	11079
			6	PARAFUSO	1	10526
			7	AJUSTADOR DE PROFUNDIDADE	1	10522
8				GANCHO DO SUPORTE (OPCIONAL)	1	10521
9				BRAÇO DO SUPORTE (OPCIONAL)	1	10520
	10			SUPORTE (OPCIONAL)	1	11502
			11	MANGUEIRA	1	10531
			12	ADAPTADOR DA MANGUEIRA B	1	11238A
		*13		SUPORTE SUPERIOR (OPCIONAL)	1	11153

*Note: Esta parte só está incluída na embalagem se o produto tiver sido comprado como parte de uma piscina Graphite Gray Panel™. Não está incluída se o produto tiver sido comprado individualmente sem uma piscina. Contacte o centro de reparação autorizado para encomendar esta peça, se necessário.

GUARDE ESTAS INSTRUÇÕES

MONTAGEM DO GANCHO PARA PISCINA EASY-SET® COM ANEL SUPERIOR INFLÁVEL

1

NOTE: Caso possua uma PISCINA DE ARMAÇÃO DE METAL, vá para a página 6.

Conecte a mangueira (11) na caneca do filtro (5).

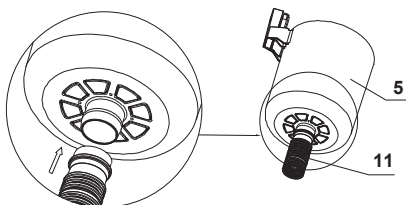

2

Monte os ganchos conforme mostrado. Ajuste a abertura do gancho do suporte (8), pressionando e deslizando o braço (9) ao mesmo tempo.

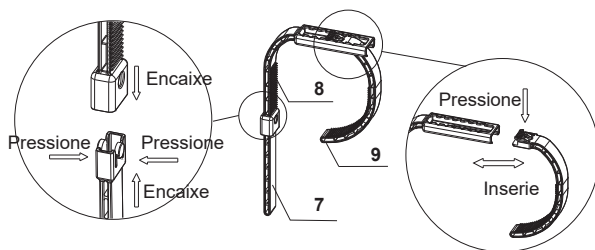

3

Desprenda o parafuso da peneira (6), junte ao gancho montado e aperte o parafuso com a mão.

NOTE: Não aperte demasiadamente nem use alicate.

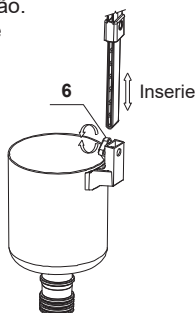

4

Coloque a unidade do gancho toda montada sobre a parte superior do anel inflável da piscina EASY SET® perto do conector de saída da água (conexão inferior mangueira). Ajuste o gancho em volta do anel inflável (veja a instrução #2). Assegure-se que o suporte esteja apertado seguramente e colocado corretamente no anel da piscina.

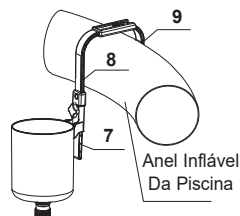

GUARDE ESTAS INSTRUÇÕES

MONTAGEM DO GANCHO PARA PISCINA DE ARMAÇÃO DE GRAPHITE GRAY PANEL POOL SET™

1

Conecte a mangueira (11) na caneca do filtro (5).

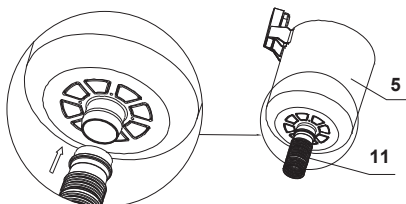

2

Monte os ganchos conforme mostrado.

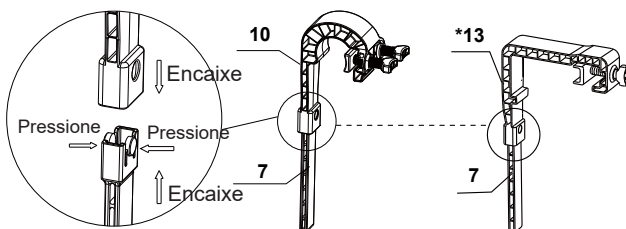

PISCINA DE ARMAÇÃO GRAPHITE GRAY PANEL POOL SET™

3

Desprenda o parafuso da peneira (6), junte ao gancho montado e aperte o parafuso com a mão. NOTE: Não aperte demasiadamente nem use alicate.

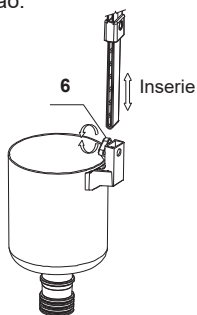

4

Coloque a unidade do gancho toda montada sobre a parte superior da trave da piscina de armação perto do conector de saída de água (conexão inferior mangueira). Ajuste o gancho ajustando os dois parafusos, para que a trave fique bem segura. Assegure-se de que o gancho esteja bem preso sobre a trave da piscina.

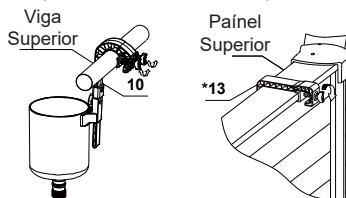

GUARDE ESTAS INSTRUÇÕES

INSTRUÇÕES DE MONTAGEM

1

Para piscinas até 16' (488 cm) e menores:
Desparafuse o coador do conector (inferior) no lado de dentro da piscina.

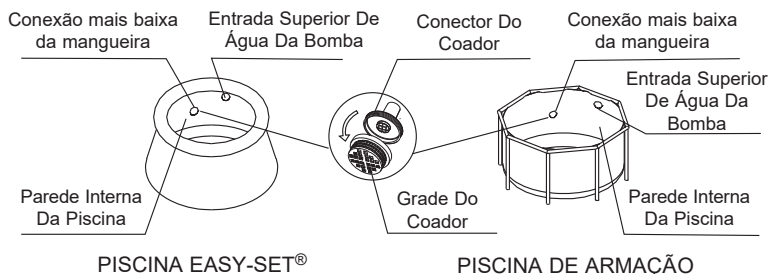

2

Dependendo do tamanho da piscina comprada.

Para 16' (488 cm) e piscinas inferiores com coador

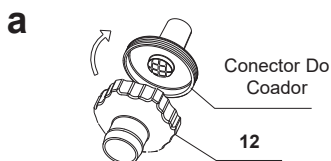

Parafusar o adaptador da mangueira B (12) no conector de dentro da piscina.

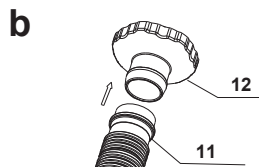

Conecte o outro lado da mangueira (11) no adaptador B (12).

Para 18' (549cm) e piscinas superiores com coador grande

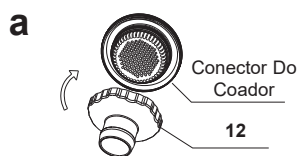

Parafusar o adaptador da mangueira B (12) no conector de dentro da piscina.

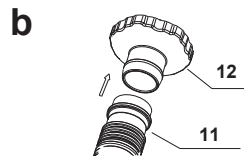

Conecte o outro lado da mangueira (11) no adaptador B (12).

GUARDE ESTAS INSTRUÇÕES

INSTRUÇÕES DE MONTAGEM (continuação)

3

Coloque a cesta interna (4), proteção do aro (2) e tampa (1) dentro da peneira (5). **NOTE:** A proteção do aro deve ser instalada apropriadamente para que a tampa fique na posição correta.

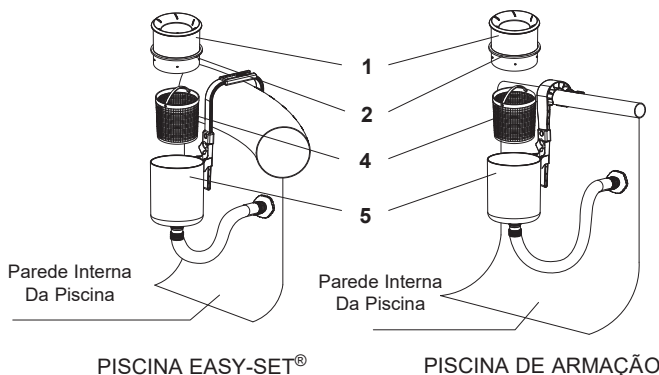

4

A tampa do filtro (1) deve ficar flutuando sobre o filtro (5) de 2.5 a 12.7 cm aproximadamente. Desaperte o parafuso da peneira, deslize a peneira para cima e para baixo para ajustar a altura desejada. Aperte o parafuso com a mão quando terminar.

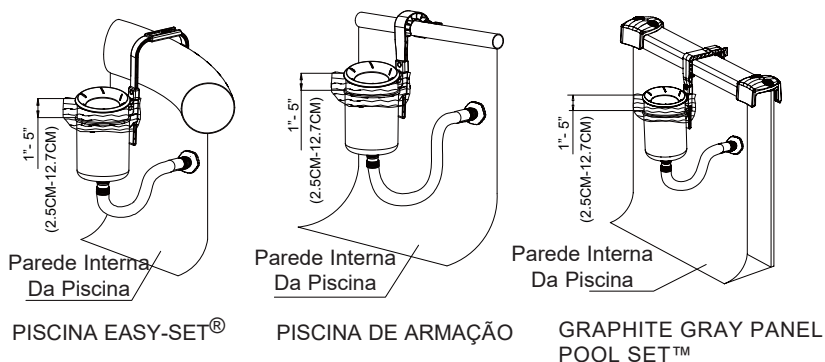

IMPORTANTE: A superfície do filtro deve ficar plana como água, para que a tampa fique perpendicular para que a limpeza da água seja feita.

GUARDE ESTAS INSTRUÇÕES

INSTRUÇÕES DE MONTAGEM (continuação)

5

AVISOS

- Não opere a bomba enquanto a piscina estiver em uso.
 - Forte sucção, não remova ou obstrua o filtro quando a bomba estiver ligada.
 - Mantenha as mãos e cabelos longe do filtro quando a bomba estiver operando.
 - Desligue a bomba e retire o fio da tomada antes de limpar, ajustar e manusear.
- Monte a bomba filtro seguindo o manual do usuário. Ligue a bomba a uma tomada elétrica.

IMPORTANTE

Se não houver água entrando na bomba, verifique se a peneira de superfície está perpendicular a superfície da água e abaixo da superfície da água. Abra a válvula de liberação de ar localizada no filtro na parte de cima. Quando a água começar a sair, feche a válvula de liberação de ar.

Nunca use a bomba seca para evitar superaquecimento e danos na bomba.

- Antes de cobrir a piscina, remova o filtro e o suporte.
- Guardar o produto e acessórios em local coberto, seco e seguro.

NOTE: Semanalmente, remova o adaptador da conexão da saída da mangueira para verificar se o conector do coador está livre de sujeiras, fios de cabelo, detritos e algas. Também verifique se o cartucho da bomba filtro está limpo e não há vazamentos no sistema de circulação.

GUARDE ESTAS INSTRUÇÕES

GUARDANDO POR LONGO PERÍODO

1. Certifique-se que a bomba filtro está desligada e desconectada da tomada elétrica.
2. Use as instruções de montagem inversa, desmonte o Filtro de Superfície.
3. Limpe e seque todas as partes e acessórios cuidadosamente.
4. A embalagem original pode ser usada para guardar o produto. Guarde em local seco e seguro.

GUIA GERAL DE SEGURANÇA AQUÁTICA

Recreação em água é divertido e terapêutico. Entretanto, envolve risco inerente de acidente e morte. Para reduzir o risco de acidente, leia e siga todas as instruções e avisos do manual e as informações contidas na embalagem do produto. Esteja ciente que avisos, instruções e guia de segurança adverte sobre alguns riscos comuns da recreação na água, mas não adverte sobre os riscos e perigos em todas as instancias.

Para medida de segurança adicional, familiarize-se com o guia de instrução geral e consulte as normas de segurança providenciada pela autoridade local para o uso de piscina.

- Supervisão constante é obrigatória. Um adulto competente deve ser designado como um "salva-vidas" ou o observador da água, especialmente quando as crianças estão dentro e ao redor da piscina.
- Aprenda a nadar.
- Reserve um tempo para aprender RCP (Ressuscitação Cardio-Pulmonária) e primeiros socorros.
- Instruir quem está supervisionando os usuários sobre os perigos potenciais da piscina e sobre o uso de dispositivos de proteção, tais como portas fechadas, barreiras, etc.
- Instruir todos os usuários da piscina, incluindo as crianças o que fazer em caso de emergência.
- Tenha bom senso de julgamento quando estiver se divertindo em atividades aquáticas.
- Supervisione, supervise, supervise o tempo todo.

GUARDE ESTAS INSTRUÇÕES