

Polish

122  
B

## WAZNE ZAŚADY BEZPIECZEŃSTWA

Przeczytaj i zrozum wszystkie instrukcje oraz  
zastosuj się do nich przed zainstalowaniem  
i użyciem tego produktu.

# POWIERZCHNIOWY OCZYSZCZACZ WODY

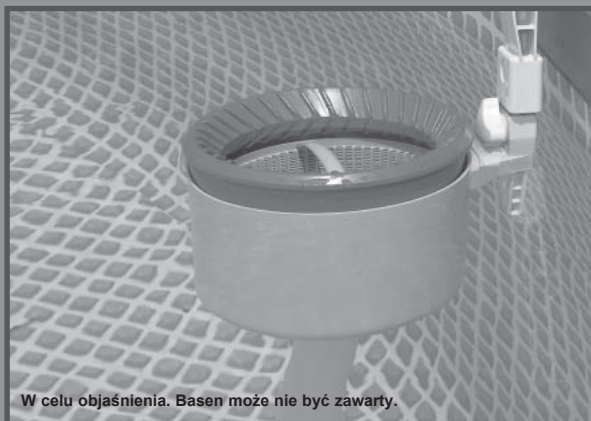

W celu objaśnienia. Basen może nie być zawarty.

Firma INTEX ma w swojej ofercie także : nadmuchiwane zabawki, artykuły plażowe, materace do spania, pontony, o które możesz pytać w miejscu zakupu tego basenu, a także w marketach i sklepach zabawkowych.

Ze względu na ciągłe doskonalenie swoich produktów, Intex zastrzega sobie prawo do zmiany specyfikacji i wyglądu, które mogą spowodować aktualizacje w instrukcjach bez uprzedzenia.

# INTEX®

©2022 Intex Marketing Ltd. - Intex Development Co. Ltd. - Intex Recreation Corp. All rights reserved/Tous droits réservés/Todos los derechos reservados/Alle Rechte vorbehalten. Printed in China/Imprimé en Chine/Impreso en China/Gedruckt in China.

®™ Trademarks used in some countries of the world under license from/®™ Marques utilisées dans certains pays sous licence de/Marcas registradas utilizadas en algunos países del mundo bajo licencia de/Warenzeichen verwendet in einigen Ländern der Welt in Lizenz von/Intex Marketing Ltd. to/a/a/an Intex Development Co. Ltd., Hong Kong & Intex Recreation Corp., P.O. Box 1440, Long Beach, CA 90801 • Distributed in the European Union by/Distribué dans l'Union Européenne par/Distribuido en la unión Europea por/Vertrieb in der Europäischen Union durch/Intex Trading B.V., Ettenseweg 46, 4706 PB Roosendaal – The Netherlands • Distributed in the UK by Unitek Service (UK) Limited, 21 Holborn Viaduct, London EC1A 2DY, UK.

[www.intexcorp.com](http://www.intexcorp.com)

INSTRUKCJA OBSŁUGI

## SPIS TREŚCI

OSTRZEŻENIA.....	3
OPIS CZĘŚCI.....	4
MONTAŻ RAMIENIA DLA BASENÓW EASY SET® (Z DMUCHANYM RINGIEM).....	5
MONTAŻ HAKU DLA BASENÓW METAL FRAME & GRAPHITE GRAY PANEL POOL SET™.....	6
INSTALOWANIE OCZYSZCZACZA.....	7-9
PRZECHOWYWANIE.....	10
OGÓLNE ZASADY BEZPIECZEŃSTWA.....	10

**ZACHOWAJ NINIEJSZĄ INSTRUKCJĘ**

# WAŻNE ZASADY BEZPIECZEŃSTWA

Przeczytaj uważnie poniższe informacje przed montażem basenu i stosuj się do nich podczas użytkowania produktu.



## OSTRZEŻENIA

- NIE POZWALAJ DZIECIĄ UŻYWAĆ TEGO PRODUKTU. DO UŻYTKU WYŁĄCZNIE PRZEZ OSOBY DOROSŁE.
- NIE UŻYWAJ POMPY FILTRUJĄCEJ GDY KTOŚ KORZYSTA Z BASENU.
- SILNE SSANIE. NIE ZDEJMOWAĆ I NIE ZASŁANIAĆ POKRYWY W TRAKCIE PRACY POMPY.
- TRZYMAJ RĘCE I WŁOSY Z DALA OD WŁĄCZONEGO URZĄDZENIA!
- WYŁĄCZ POMPE PRZED CZYSZCZENIEM, ZDEJMOWANIEM, KOSZYKA LUB POKRYWY.
- USUŃ WSZYSTKIE AKCESORIA DO KONSERWACJI GDY.

**NIEZASTOSOWANIE SIĘ DO POWYŻSZYCH ZALECEŃ MOŻE SPOWODOWAĆ ZNISZCZENIE POSESJI, PORAŻENIE PRĄDEM, POWAŻNE OBRAŻENIA CIAŁA A W SKRAJNYCH PRZYPADKACH NAWET ŚMIERĆ.**

Ostrzeżenia, instrukcje i zasady bezpieczeństwa dotyczące produktu prezentują tylko niektóre powszechne zagrożenia związane z używaniem wodnego sprzętu rekreacyjnego i nie obejmują wszystkich przypadków i zagrożeń. Użyj zdrowego rozsądku i właściwej oceny podczas wodnych rozrywek.

**WYMAGANA SZYBKOŚĆ PRZEPŁYWU WODY PRZEZ POMPE  
FILTRUJĄCĄ – OD 3785 DO 15140 LITRÓW/H**

# ZACHOWAJ NINIEJSZĄ INSTRUKCJĘ

## WYKAZ CZĘŚCI

Poświęć parę minut na zapoznanie się z elementami zestawu.

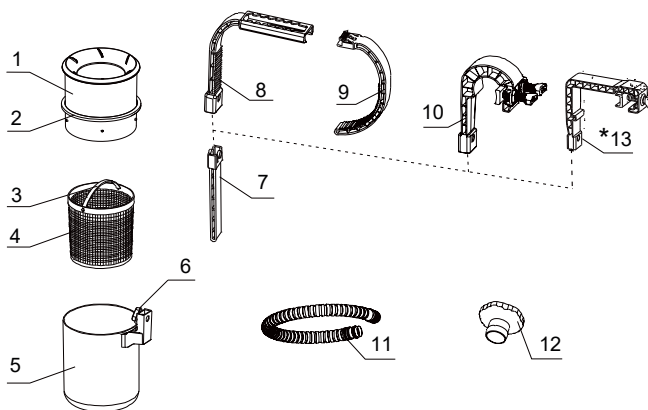

**UWAGA:** Zdjęcia mogą odbiegać od rzeczywistego stanu części.

NUMER				OPIS	ILOŚĆ	NUMER CZĘŚCI ZAMIENNEJ
BASEN EASY-SET®	BASEN STELAŻOWY	GRAPHITE GRAY PANEL POOL SET™	POWSZECHNE			
			1	POKRYWA	1	11075A
			2	OBREZCZ	1	11076
			3	UCHWYT KOSZYKA	1	11077
			4	KOSZYK	1	11078
			5	URZĄDZENIE DO ZBIERANIA NIECZYSTOŚCI	1	11079
			6	POKRĘTŁO	1	10526
			7	UCHWYT	1	10522
8				MOCOWANIE (OPCJONALNIE)	1	10521
9				RAMIĘ (OPCJONALNIE)	1	10520
	10			HAK DO MOCOWANIA (OPCJONALNIE)	1	11502
			11	WAŻ	1	10531
			12	NASADKA B	1	11238A
		*13		MOCOWANIE (OPCJONALNIE)	1	11153

\*Uwaga: Ta część znajduje się w zestawie tylko jeśli produkt został zakupiony jako część zestawu basenowego Graphite Gray Panel™. Część nie znajduje się w zestawie jeśli produkt został zakupiony pojedynczo bez zestawu basenowego; jeśli jest potrzebna, aby zamówić część, należy się skontaktować z autoryzowanym punktem serwisowym.

# ZACHOWAJ NINIEJSZĄ INSTRUKCJĘ

## MONTAŻ RAMIENIA DLA BASENÓW EASY SET® (Z DMUCHANYM RINGIEM)

1

Jeśli jesteś posiadaczem basenu stelażowego przejdź na stronę 6.

Połącz wąż (11) do dolnego podłączenia oczyszczacza (5).

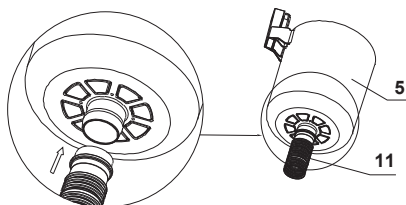

2

Złóż mocowanie, tak jak pokazano na rys. 2. Dopasuj rozstaw mocowania (8) przez jednoczesne wciskanie i wysuwanie ramienia (9).

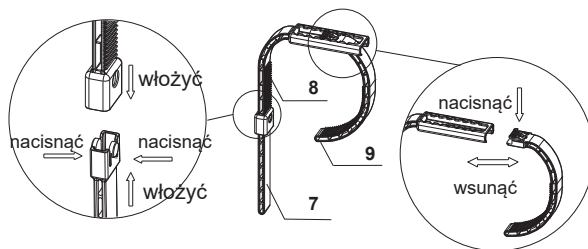

3

Odkręć pokrętko (6), wsuń mocowanie i ręcznie dokręć pokrętko. Jeśli to konieczne dopasuj wysokość urządzenia.

**Uwaga:** Do przykręcania nie używaj narzędzi typu kombinerki itp.

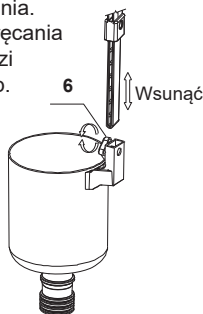

4

Umieść cały złożony hak na dmuchanym kołnierzu basenu EASY-SET® blisko wylotu wody (dolne podłączenie węża). Jeśli dalsze dopasowanie mocowania jest konieczne, powtórz punkt 2. Sprawdź, czy mocowanie jest prawidłowo umieszczone na krawędzi basenu.

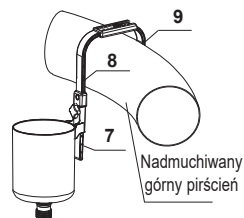

# ZACHOWAJ NINIEJSZĄ INSTRUKCJĘ

## MONTAŻ HAKU DLA BASENÓW METAL FRAME & GRAPHITE GRAY PANEL POOL SET™

1

Połącz węz (11)  
z dolną złączką  
urządzenia (5).

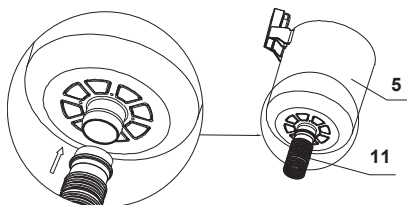

2

Złóż mocowanie w sposób pokazany na rysunku 2. Dopasuj rozstaw mocowania poprzez regulację dwoma śrubami

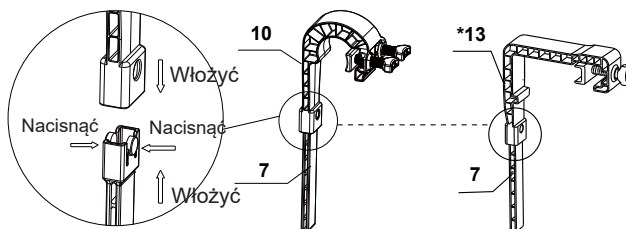

BASENÓW STELAŻOWYCH

GRAPHITE GRAY PANEL POOL SET™

3

Odkręć pokrętło (6), włóż  
mocowanie i ręcznie dokręć  
pokrętło. Dopasuj wysokość  
urządzenia jeśli jest to  
konieczne.

**Uwaga:** Nie dokręć  
pokrętła zbyt mocno  
i nie używaj narzędzi  
typu kombinerki  
itp. Patrz rys. 3.

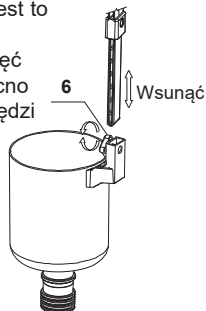

4

Umieść cały złożony hak na  
poziomej rurze stelażowego  
basenu METAL Frame blisko wylotu wody  
(dolne podłączenie węża). Jeśli dalsze  
dopasowywanie mocowania jest konieczne  
powtórz punkt 2. Sprawdź, czy mocowanie  
jest stabilne. Patrz rys. 4.

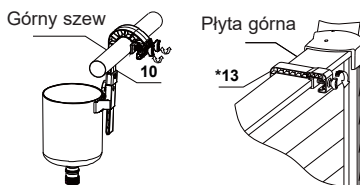

# ZACHOWAJ NINIEJSZĄ INSTRUKCJĘ

## INSTALOWANIE OCZYSZCZACZA

1

Dla basenów rozmiar 16' (488 cm) i poniżej:  
Odkręć nakrętkę sitka z nagwintowanego złącza (dolnego) od wewnątrz basenu.

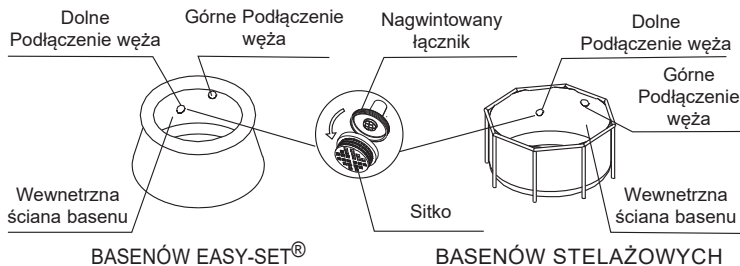

2

W zależności od rozmiaru basenu, są dwa typy reduktorów do węża.

Dla basenów o średnicy 488 cm i mniejszej

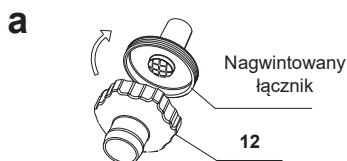

Przykręć nasadkę B (12) do nagwintowanej złączki sitka z wnętrza basenu.

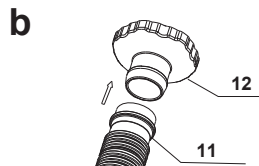

Połącz drugi koniec węża (11) do nasadki węża B (12).

Dla basenów o średnicy 549 cm i większej z dużym sitkiem

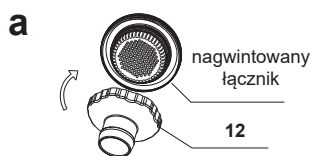

Przykręć nasadkę B (12) do nagwintowanej złączki sitka z wnętrza basenu.

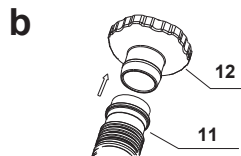

Połącz drugi koniec węża (11) do nasadki węża B (12).

# ZACHOWAJ NINIEJSZĄ INSTRUKCJĘ

## INSTALOWANIE OCZYSZCZACZA (ciąg dalszy)

### 3

Umieść siatkę (4), uszczelkę pokrywy (2) i pokrywę (1) w oczyszczaczu (5).  
**Uwaga:** Uszczelka musi być dobrze zainstalowana aby przytrzymywać pokrywę we właściwym położeniu.

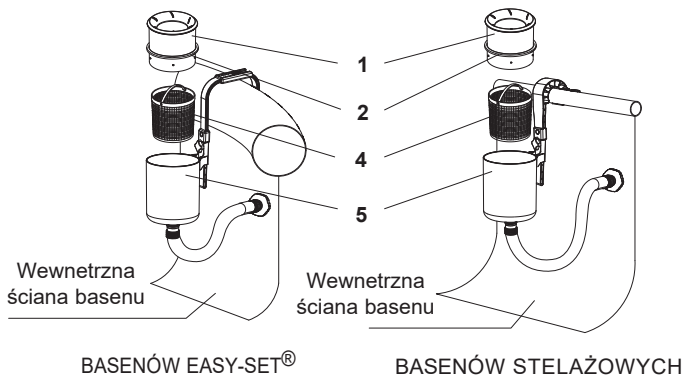

BASENÓW EASY-SET®

BASENÓW STELAŻOWYCH

### 4

Dopasuj wysokość urządzenia jeśli to konieczne. Pokrywa (1) powinna wystawać od 2,5 do 12,7 cm ponad urządzenie (5). Upewnij się, że górna część pokrywy znajduje się na powierzchni wody.

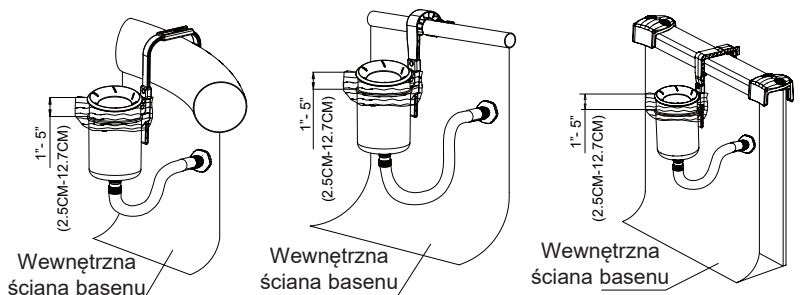

BASENÓW EASY-SET®

BASENÓW STELAŻOWYCH

GRAPH ITE GRAY PANEL  
POOL SET™

**WAŻNE:** Powierzchnia urządzenia musi być stale prostopadła w stosunku do lustra wody.

## ZACHOWAJ NINIEJSZĄ INSTRUKCJĘ



## INSTALOWANIE OCZYSZCZACZA (ciąg dalszy)

5



### OSTRZEŻENIA

- NIE UŻYWAJ POMPY FILTRUJĄCEJ GDY KTOŚ KORZYSTA Z BASENU.
- SILNE SSANIE. NIE ZDEJMOWAĆ I NIE ZASŁANIAĆ POKRYWY W TRAKCIE PRACY POMPY.
- TRZYMAJ RĘCE I WŁOSY Z DALA OD WŁĄCZONEGO URZĄDZENIA!
- WYŁĄCZ POMPĘ PRZED CZYSZCZENIEM, ZDEJMOWANIEM, KOSZYKA LUB POKRYWY.

- Zamontuj pompę filtrującą przestrzegając instrukcji obsługi pompy. Włączaj pompę poprzez podłączenie do gniazdka.

### WAŻNE

Jeżeli woda nie wlatuje do pompy upewnij się że oczyszczacz jest pionowo do wody i poniżej powierzchni wody. Otwórz zawór wylotowy na obudowie filtra. Gdy woda zacznie wypływać zakręć zawór.

**Nie pozwalaj na pracę pompy gdy nie ma wody to może przegrzać silnik i zniszczyć pompę.**

- Usuń powierzchniowy oczyszczacz wody i hak do mocowania zanim nałożysz pokrywę na basen.
- Przechowuj produkt i akcesoria wewnątrz suchego, bezpiecznego miejsca.

**UWAGA:** Raz w tygodniu usuń adapter węża z otworu wyjściowego, aby upewnić się, że na siłku nie ma brudu, włosów lub alg. Upewnij się także czy wkład filtra jest czysty i że w systemie nie ma przecieków.

## ZACHOWAJ NINIEJSZĄ INSTRUKCJĘ

## PRZECHOWYWANIE

1. Upewnij się, że pompa jest wyłączona i odłącz ją od źródła prądu.
2. Wykonując czynności z instrukcji w odwrotnej kolejności, zdemontuj zestaw.
3. Wyczyść i osusz wszystkie elementy.
4. Do przechowywania użyj oryginalnego opakowania. Przechowuj w suchym i chłodnym miejscu.

## ZASADY BEZPIECZEŃSTWA

Spędzanie czasu w wodzie może mieć zarówno znaczenie rekreacyjne jak i terapeutyczne. Nie można jednak zapominać, że niestosowanie się do ogólnie przyjętych zasad niesie za sobą ryzyko uszkodzenia ciała, a nawet śmierci. Aby to ryzyko zminimalizować, zawsze dokładnie zapoznawaj się z informacjami i ostrzeżeniami znajdującymi się na opakowaniach i w instrukcjach. Rzecz jasna, nie byliśmy w stanie opisać wszystkich możliwych niebezpiecznych sytuacji jakie mogą zaistnieć podczas korzystania z basenu (i z pracy pompy filtrującej), dlatego też **ZAWSZE** należy kierować się zasadami zdrowego rozsądku.

**Dodatkowo, aby uniknąć niebezpiecznych sytuacji postaraj się :**

- Wymaganie stałego nadzoru. Odpowiednia opieka osób dorosłych jest niezbędna zwłaszcza jeśli dzieci znajdują się w lub pobliżu basenu.
- Nauczanie się pływać.
- Zapoznanie się z zasadami udzielania pierwszej pomocy.
- Poinstruowanie każdego opiekującego się pływającymi dziećmi o potencjalnym niebezpieczeństwie i korzystaniu ze sprzętu ratunkowego oraz zabezpieczeniu niepowołanego dostępu do basenu.
- Nauczanie dzieci, co robić podczas zaistnienia niebezpieczeństwa.
- Kierowanie się zawsze zdrowym rozsądkiem podczas zabawy w wodzie.
- Nadzorowanie, pilnowanie i kontrolowanie.

# ZACHOWAJ NINIEJSZĄ INSTRUKCJĘ