

## NORMAS IMPORTANTES DE SEGURIDAD

Lea, comprenda y siga todas las instrucciones cuidadosamente antes de instalar y utilizar este producto.

# Skimmer de superficie Deluxe

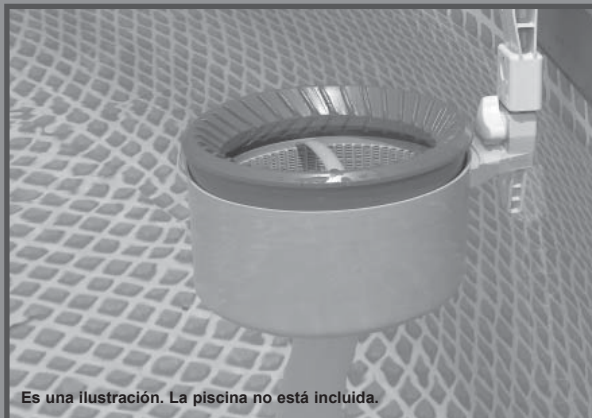

Es una ilustración. La piscina no está incluida.

**No se olvide de probar otros productos Intex: Piscinas, Accesorios para piscinas, Piscinas inflables, Juguetes, Camas de aire y barcas están disponibles en nuestros distribuidores o visitando nuestra página web.**

**Debido a una política de mejora continuada de producto, Intex se reserva el derecho a modificar las especificaciones y la apariencia, lo cual puede implicar cambios en el manual de instrucciones, sin previo aviso.**

# INTEX®

©2022 Intex Marketing Ltd. - Intex Development Co. Ltd. - Intex Recreation Corp. All rights reserved/Tous droits réservés/Todos los derechos reservados/Alle Rechte vorbehalten. Printed in China/Imprimé en Chine/Impreso en China/Gedruckt in China.

®™ Trademarks used in some countries of the world under license from®™ Marques utilisées dans certains pays sous licence de/Marcas registradas utilizadas en algunos países del mundo bajo licencia de/Warenzeichen verwendet in einigen Ländern der Welt in Lizenz von/Intex Marketing Ltd. to/a/an Intex Development Co. Ltd., Hong Kong & Intex Recreation Corp., P.O. Box 1440, Long Beach, CA 90801 • Distributed in the European Union by/Distribué dans l'Union Européenne par/Distribuido en la unión Europea por/Vertrieb in der Europäischen Union durch/Intex Trading B.V., Ettenseweg 46, 4706 PB Roosendaal – The Netherlands • Distributed in the UK by Unitek Service (UK) Limited, 21 Holborn Viaduct, London EC1A 2DY, UK.  
[www.intexcork.com](http://www.intexcork.com)

## TABLA DE CONTENIDOS

<b>Advertencia.....</b>	<b>3</b>
<b>Referencia de piezas.....</b>	<b>4</b>
<b>Ensamblaje de ganchos para la piscina Easy Set® con anillo hinchable.....</b>	<b>5</b>
<b>Gancho de ensamblaje para las piscinas Metal Frame y Graphite gray panel pool set™.....</b>	<b>6</b>
<b>Instrucciones de montaje.....</b>	<b>7-9</b>
<b>Almacenaje por un largo periodo.....</b>	<b>10</b>
<b>Seguridad acuática.....</b>	<b>10</b>

**GUARDE ESTAS INSTRUCCIONES**

# NORMAS IMPORTANTES DE SEGURIDAD

Lea, comprenda y siga todas las instrucciones cuidadosamente antes de instalar y utilizar este producto.



## ADVERTENCIA

- No permita que los niños utilicen este producto. Para ser usado solamente por adultos.
- La depuradora no debe de estar en funcionamiento cuando la piscina esté ocupada.
- Succión fuerte. No obstruir o remover la cubierta flotante mientras la bomba este funcionando.
- Mantenga las manos y cabellos lejos del filtro y cubierta flotante mientras la bomba este funcionando.
- Apagar o desconectar la bomba antes de ajustar o dar mantenimiento al filtro de superficie.
- Retire todos los artículos de mantenimiento de la piscina cuando no se utilice la piscina.

**EL NO SEGUIR ESTAS ADVERTENCIAS PUEDE PROVOCAR DAÑOS, DESCARGAS ELECTRICAS, AHOGAMIENTOS, ACCIDENTES E INCLUSO LA MUERTE.**

Las advertencias del producto, instrucciones y normas de seguridad proporcionadas con el producto representan los riesgos más comunes de jugar y utilizar el producto, pero no abarca todos los riesgos posibles. Por favor, utilice el sentido común y el buen juicio cuando esté disfrutando de alguna actividad de agua.

**Depuradora Caudal De Agua Requerido:**  
3785 - 15140 litros/hora

# GUARDE ESTAS INSTRUCCIONES

## REFERENCIA DE PIEZAS

Antes de montar este producto, por favor, tómese unos minutos para verificar el contenido y familiarizarse con todas las piezas.

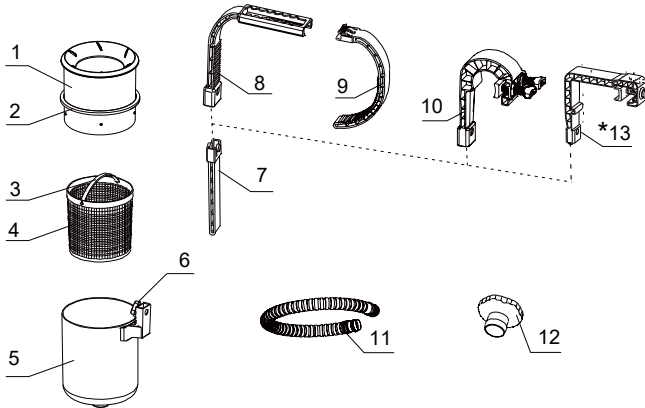

**NOTA:** Los dibujos son solo para su referencia, pueden no reflejar el producto real y no son a escala.

PIEZA NÚM.				DESCRIPCIÓN	CANTIDAD	REFERENCIA N°
PISCINA EASY SET®	PISCINA DE ESTRUCTURA	GRAPHITE GRAY PANEL POOL SET™	COMÚN			
			1	CUBIERTA FLOTANTE	1	11075A
			2	TAPA	1	11076
			3	MANIGUETA DE CESTA	1	11077
			4	CESTA (INCLUYE MANIGUETA DE CESTA)	1	11078
			5	FILTRO	1	11079
			6	ROSCA	1	10526
			7	MEDIDOR DE PROFUNDIAD	1	10522
8				GANCHO (OPCIONAL)	1	10521
9				BRAZO (OPCIONAL)	1	10520
	10			GANCHO DE PISCINA DE ESTRUCTURA (OPCIONAL)	1	11502
			11	MANGUERA	1	10531
			12	ADAPTADOR DE MANGUERA B	1	11238A
		*13		PANEL DEL ENGANCHE (OPCIONAL)	1	11153

\*Nota: Esta pieza solo se incluye en el embalaje si el producto se adquirió como parte de un Juego de Piscina Graphite Gray Panel™. No se incluye si el producto se compró individualmente sin un Juego de Piscina. Póngase en contacto con los Centros de Servicio Autorizados para pedir la pieza si fuera necesario.

# GUARDE ESTAS INSTRUCCIONES

## ENSAMBLAJE DE GANCHOS PARA LA PISCINA EASY SET® CON ANILLO HINCHABLE

1

**NOTA:** Si está utilizando la piscina Metal Frame, vaya a la página 6.

Conecte la manguera (11) a la parte inferior del filtro (5).

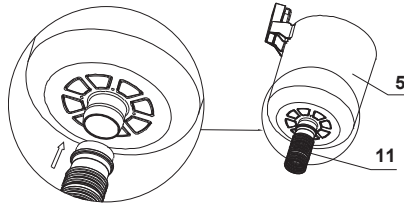

2

Monte el enganche como se muestra. Presione el botón del brazo y deslice el brazo al mismo tiempo para ajustar la abertura del gancho.

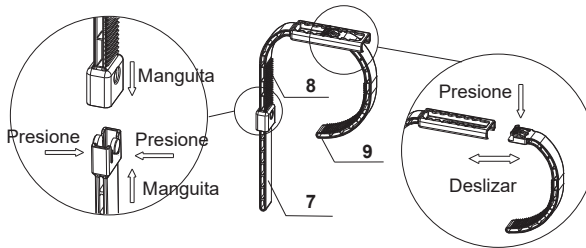

3

Desenrosque la rosca (6), Inserte el soporte y el mango apriete con el tornillo.

**NOTA:** No apretar demasiado o utilizar herramientas como alicates.

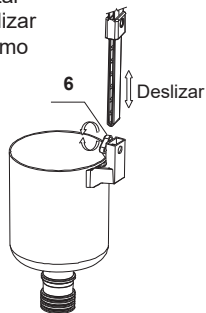

4

Coloque el conjunto del gancho completamente montado sobre la parte superior del anillo de la piscina Easy Set, cerca de la conexión de entrada de agua a la depuradora. Ajuste el soporte para que esté completamente ajustado alrededor del aro (ver paso 2). Asegúrese de que el gancho está bien apretado sobre la parte superior de la piscina.

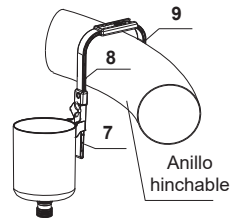

# GUARDE ESTAS INSTRUCCIONES

## GANCHO DE ENSAMBLAJE PARA LAS PISCINAS METAL FRAME Y GRAPHITE GRAY PANEL POOL SET™

1

Conecte la manguera (11) a la parte inferior del filtro (5).

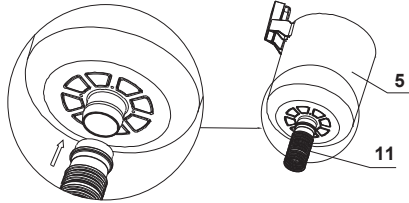

2

Monte el enganche como se muestra.

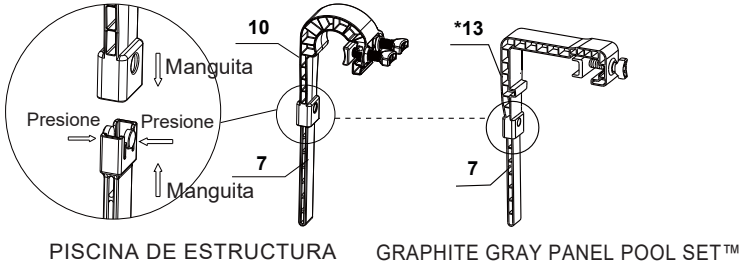

3

Desenrosque la rosca (6),  
Inserte el soporte y el

mango apriete con el tornillo.  
**NOTA:** No apretar demasiado o  
utilizar herramientas  
como alicates.

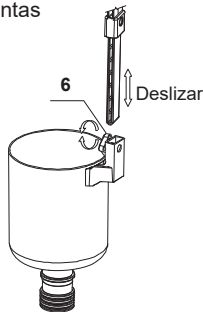

4

Coloque el conjunto del gancho  
completamente montado sobre

la barra horizontal de la piscina Metal  
Frame, cerca de la conexión de entrada  
de agua a la depuradora. Ajuste el  
soporte con los dos tornillos en la parte  
superior. Asegúrese que el enganche  
este completamente seguro sobre el  
transversal horizontal de la piscina.

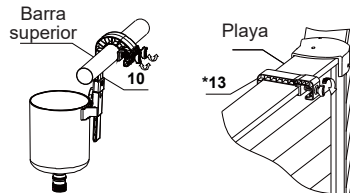

# GUARDE ESTAS INSTRUCCIONES

## INSTRUCCIONES DE MONTAJE

1

**Para piscinas de 488 cm y menores:  
Desenrosque el colador desde dentro de la piscina. (el colador de la parte inferior de la piscina)**

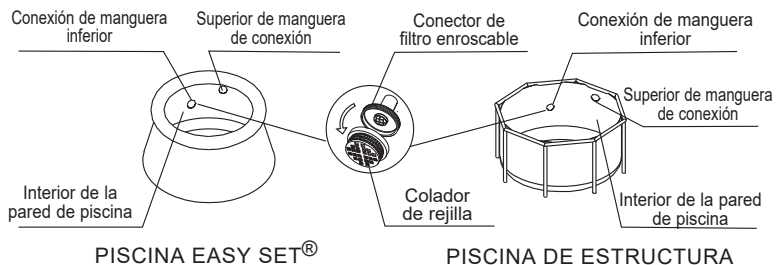

2

**Dependiendo del tamaño de la piscina adquirida.**

**Para piscinas de 488 e inferiores con filtro**



Enrosque el adaptador de manguera B (12) al conector de filtro enroscable desde el interior de la pared de piscina.

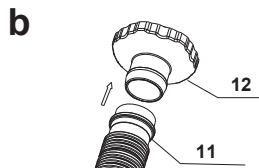

Conecte el otro extremo de la manguera (11) al adaptador de manguera B (12).

**Para piscinas de 549 y superiores con filtro grande**

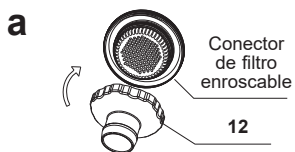

Enrosque el adaptador de manguera B (12) al conector de filtro enroscable desde el interior de la pared de piscina.

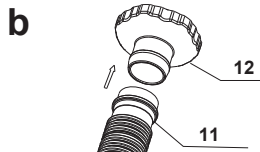

Conecte el otro extremo de la manguera (11) al adaptador de manguera B (12).

# GUARDE ESTAS INSTRUCCIONES

## INSTRUCCIONES DE MONTAJE (cont.)

3

Coloque la cesta (4) la tapa (2) y la estructura flotante (1) en el skimmer (5). **NOTA:** La tapa tiene que estar instalada de manera correcta para que encaje la estructura flotante.

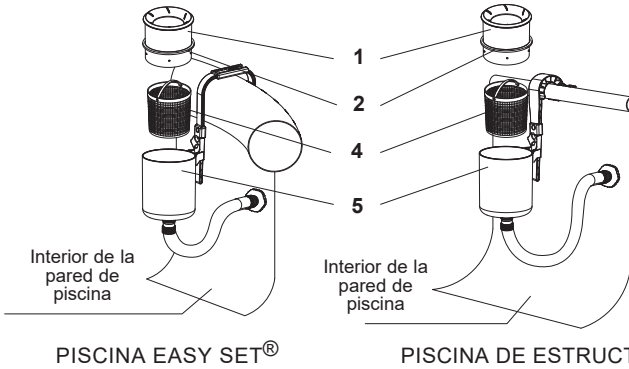

4

La cubierta flotante (1) debe estar flotando sobre la carcasa del filtro de 2.5 cm (1") a 12.7 cm (5"). Afloje el skimmer, deslícelo hacia arriba y abajo en el enganche, para así ajustarlo a la altura deseada. Asegúrese que esté bien apretado.

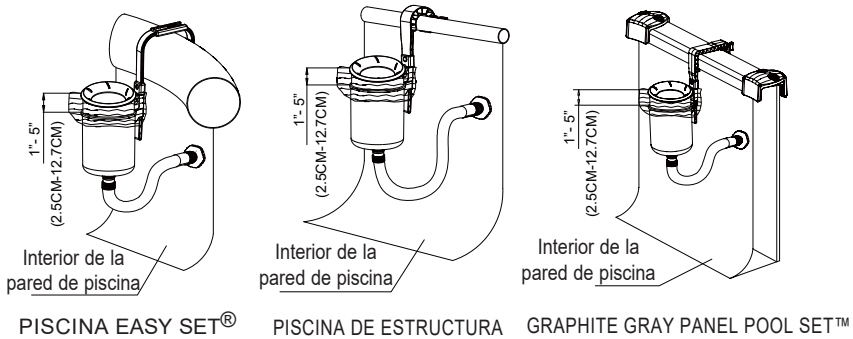

**IMPORTANTE:** El skimmer debe estar en posición vertical, para que la estructura flotante del skimmer quede paralela a la superficie para depurar.

# GUARDE ESTAS INSTRUCCIONES



## INSTRUCCIONES DE MONTAJE (cont.)

5

### ADVERTENCIA

- La depuradora no debe de estar en funcionamiento cuando la piscina esté ocupada.
  - Succión fuerte. No obstruir o remover la cubierta flotante mientras la bomba este funcionando.
  - Mantenga las manos y cabellos lejos del filtro y cubierta flotante mientras la bomba este funcionando.
  - Apagar o desconectar la bomba antes de ajustar o dar mantenimiento al filtro de superficie.
- 
- Siga las instrucciones del manual de la depuradora. Encienda o conecte la depuradora a una fuente eléctrica adecuada.

### IMPORTANTE

Si no hay agua fluyendo en la depuradora, asegúrese de que la superficie del skimmer es perpendicular a la superficie del agua y por debajo de la superficie del agua. Abra la válvula de vaciado de aire, localizada en la parte de arriba de la cubierta del filtro. Cuando el agua empiece a fluir, cierre la válvula de liberación de aire.

**Nunca haga funcionar la depuradora en seca ya que puede sobrecalentar el motor y dañar la depuradora.**

- Retire el skimmer y el enganche antes de colocar un cobertor sobre la piscina.
- Guarde el producto y sus accesorios en un lugar seco.

**NOTA:** Todas las semanas, extraiga el adaptador de la manguera de la conexión del adaptador de salida para asegurarse de que el conector de rosca del filtro esté libre de suciedad, pelos y algas. También asegúrese de que el cartucho de la bomba de filtro está limpio y no existan fugas en el sistema de circulación.

# GUARDE ESTAS INSTRUCCIONES

## ALMACENAJE POR UN LARGO PERIODO

1. Desconecte el cable de la salida de corriente.
2. Desmonte el filtro de superficie utilizando las instrucciones de montaje en reversa.
3. Limpie y seque las partes y accesorios completamente.
4. El embalaje original puede ser utilizado para almacenamiento del producto. Guárdelo en un sitio seco y fresco.

## SEGURIDAD ACUÁTICA

**Recrearse en el agua es divertido y terapéutico. Aunque envuelve riesgos inherentes de daños e incluso la muerte. Para reducir el riesgo de daños o lesiones, lea y siga todas las advertencias e instrucciones del producto y del embalaje. Recuerde que aunque las instrucciones de seguridad y las advertencias del producto mencionan los riesgos más comunes de la recreación en el agua, no cubren ni mencionan todos los riesgos y/o peligros.**

**Para una protección adicional, familiarícese con las siguientes instrucciones, así como con las instrucciones reconocidas nacionalmente por Organizaciones de Seguridad:**

- Exija una constante vigilancia. Un adulto competente debe ser designado como "salvavidas" o guardián del agua, especialmente cuando los niños están en la piscina o próximos a ésta.
- Aprenda a nadar.
- Dedique tiempo a aprender primeros auxilios.
- Enseñe a las personas que estén designadas para supervisar los usuarios de la piscina sobre los peligros potenciales así como el uso de dispositivos de protección, tales como puertas cerradas, barreras, etc.
- Instruya a todos los usuarios de la piscina, incluidos los niños, como actuar en caso de emergencia.
- Utilice siempre el sentido común y un buen juicio cuando esté disfrutando de alguna actividad en el agua.
- Supervisión, supervisión y supervisión.

# GUARDE ESTAS INSTRUCCIONES