

NORMAS IMPORTANTES DE SEGURIDAD

Lea, comprenda y siga todas las instrucciones cuidadosamente antes de instalar y utilizar este producto. Conserve para futuras referencias.

PISCINA TRANSPARENTE DE CALIDAD SUPREMA PRISM FRAME™

14' X 42" (427cm X 107cm)

16' X 48" (488cm X 122cm)



Es una ilustración.

No se olvide de probar otros productos Intex: piscinas, accesorios para piscinas, piscinas inflables, juguetes, camas de aire y barcas están disponibles en nuestros distribuidores o visitando nuestra página web. Debido a una política de mejora continua de producto, Intex se reserva el derecho a modificar las especificaciones y la apariencia, lo cual puede implicar cambios en el manual de instrucciones, sin previo aviso.

INTEX® ©2022 Intex Marketing Ltd. - Intex Development Co. Ltd. - Intex Recreation Corp. All rights reserved/Tous droits réservés/Todos los derechos reservados/Alle Rechte vorbehalten. Printed in China/Imprimé en Chine/Impreso en China/Gedruckt in China.

®™ Trademarks used in some countries of the world under license from/®™ Marques utilisées dans certains pays sous licence de/ Marcas registradas utilizadas en algunos países del mundo bajo licencia de/Warenzeichen verwendet in einigen Ländern der Welt in Lizenz von/Intex Marketing Ltd. to/à/a/an Intex Development Co. Ltd., Hong Kong & Intex Recreation Corp., P.O. Box 1440, Long Beach, CA 90801 • Distributed in the European Union by/Distribué dans l'Union Européenne par/Distribuido en la unión Europea por/ Vertrieb in der Europäischen Union durch/Intex Trading B.V., Ettenseweg 46, 4706 PB Roosendaal – The Netherlands • Distributed in the UK by Unitex Service (UK) Limited, 21 Holborn Viaduct, London EC1A 2DY, UK. www.intexcorp.com

TABLA DE CONTENIDOS

Advertencia / Normas importantes de seguridad.....	3-4
Referencia de piezas.....	5
Instrucciones de instalación.....	6-9
Mantenimiento de la piscina y productos químicos.....	10
Resolución de problemas.....	10
Almacenaje por un largo periodo.....	11
Preparativos de invierno.....	12
Seguridad acuática.....	12
Garantía limitada.....	13

Introducción:

Gracias por haber comprado una Piscina Intex. Lea este manual antes de empezar a montar la piscina. Esta información le ayudará a extender la durabilidad de la piscina y a crear un ambiente más seguro y placentero para su familia. Se recomienda instalarla entre 2 o 3 personas. Si son más, acelerarán el montaje.

No se necesitan herramientas para el montaje.

NORMAS IMPORTANTES DE SEGURIDAD

Lea, comprenda y siga todas las instrucciones cuidadosamente antes de instalar y utilizar este producto.

⚠ ADVERTENCIA

- Los niños deberán ser supervisados por adultos competentes en todo momento.
- Asegure puertas, ventanas y barreras de seguridad para prevenir la entrada no autorizada, ni intencionada, ni supervisada a la piscina.
- Instale una barrera de seguridad que elimine el acceso a la piscina de niños pequeños y de mascotas.
- La piscina y los accesorios deberán ser montados y desmontados exclusivamente por adultos.
- Nunca salte, se tire o se deslice dentro de una piscina sobre suelo o en aguas que no sean suficientemente profundas.
- El no montar la piscina en una superficie completamente plana/lisa y nivelada o excederse en el máximo de agua indicada puede ocasionar el colapso de la piscina y la posibilidad de que personas en el interior de la piscina puedan ser arrastradas / lanzadas fuera.
- No se apoye, salte o ejerza presión sobre el aro inflable o el borde superior, ya que pueden ocurrir daños e inundaciones. No permita que nadie se siente, salte o se apoye en los lados de la piscina.
- Quite todos los juguetes y flotadores de dentro y de alrededor de la piscina cuando no se utilice. Los objetos dentro de la piscina atraen a los niños pequeños.
- Mantenga retirados por lo menos a 1.22 metros todo tipo de juguetes, sillas, mesas o cualquier objeto al que un niño se pueda subir.
- Tenga cerca de la piscina el equipo de rescate y los números de teléfono de emergencias. Ejemplo de equipamiento de rescate: boya con cuerda de seguridad aprobada por los guardacostas, pértiga rígida con un largo, no mayor a 366cm.
- Nunca nade sólo, ni deje que otros naden solos.
- Mantenga su piscina limpia y clara. El fondo de la piscina debe estar visible todo el tiempo desde fuera de las vallas protectoras.
- Si va a nadar durante la noche utilice luces artificiales para iluminar los símbolos de seguridad, escaleras, el fondo de la piscina y senderos.
- Manténgase lejos de la piscina si está tomando alcohol o drogas.
- Mantenga a los niños lejos del cobertor de la piscina para evitar ahogamientos, enredos u otros daños más serios.
- El cobertor de la piscina debe quitarse completamente antes de utilizar la piscina. Niños y adultos no pueden ser vistos debajo de un cobertor.
- No tape o destape la piscina cuando usted o alguien esté dentro de la piscina.
- Mantenga la piscina y la zona de alrededor limpia y despejada para evitar descuidos y caídas y quite los objetos que puedan causar daños.
- Proteja a los ocupantes de la piscina de enfermedades o contagios a través del agua, manteniéndola siempre limpia. No tragar el agua de la piscina. Practique siempre una buena higiene.
- Todas las piscinas se deterioran. Un deterioro excesivo o acelerado puede llevar a que la piscina se rompa. Si se rompe la piscina puede liberar grandes cantidades de agua. Por lo tanto, es muy importante que cuide bien de su piscina con frecuencia.
- Esta piscina es solo para uso exterior.
- Vacíe el producto completamente cuando no vaya a utilizarlo por un largo periodo de tiempo y guárdelo en lugar seguro de manera que no pueda mojarse con la lluvia o de ningún otro modo, evitando así mismo que pudiera salir volando en caso de fuertes vientos. Consulte las instrucciones de almacenamiento.
- Mientras se utilice la piscina, usted necesitará utilizar la bomba de filtro para asegurarse de que hay al menos un cambio completo del agua cada día. Consulte el manual de la bomba para calcular los horarios de uso necesarios.

LAS VALLAS PROTECTORES DE LA PISCINA Y EL COBERTOR NO SUSTITUYE EN NINGÚN MOMENTO LA SUPERVISIÓN CONTINUADA DE UN ADULTO. LA ALBERCA NO INCLUYE SALVAVIDAS, POR TANTO, LOS ADULTOS ESTÁN OBLIGADOS A ACTUAR COMO VIGILANTES Y PROTEGER LAS VIDAS DE TODOS, CON ESPECIAL ATENCIÓN A MENORES.

EN CASO DE NO SEGUIR ESTAS ADVERTENCIAS PUEDEN CAUSARSE DAÑOS EN LA PROPIEDAD, DAÑOS SERIOS E INCLUSO MUERTE.

Advertencias:

Los propietarios de piscinas pueden necesitar cumplir con las leyes locales o estatales relacionadas con vallas de seguridad u otros requerimientos de seguridad. Contacte con las autoridades locales para obtener más información sobre cómo cumplir con estas normas.

NORMAS IMPORTANTES DE SEGURIDAD

Lea, comprenda y siga todas las instrucciones cuidadosamente antes de instalar y utilizar este producto. Estas advertencias, instrucciones y guías de seguridad hacen referencia a los riesgos más frecuentes en las actividades acuáticas, pero no cubren todos los riesgos y peligros posibles. Siempre utilizar la precaución y el sentido común para desarrollar actividades en el agua. Conserve para futuras referencias. El embalaje debe ser guardado para futura referencia después de haber leído con atención las advertencias que figuran en él. Ver el producto para advertencias adicionales.

General

- Verificar regularmente los pins, tornillos y/o pasadores en busca de óxido, astillas o cualquier punta afilada, especialmente en las superficies de fácil acceso, para evitar daños y lesiones.

Seguridad para los que no nadan

- En todo momento es necesaria una supervisión atenta, continua y activa, por parte de un adulto, a los nadadores más inexpertos y a los que no saben nadar (recuerde que niños menores de 5 años tienen un alto riesgo de ahogamiento).
- Designar un responsable adulto para vigilar la piscina durante todo el tiempo en el que esté en uso.
- Nadadores inexpertos o que no sepan nadar, deben utilizar equipos de protección individual mientras estén en la piscina.
- Retirar todos los juguetes del interior de la piscina o de sus inmediaciones cuando ésta no esté en uso, de modo que se evite que los niños se vean atraídos hacia la piscina.

Medidas de seguridad

- Es recomendable instalar una barrera (y medidas de seguridad en puertas y ventanas, cuando la legislación lo pida) para prevenir el acceso no autorizado a la piscina.
- Barreras, cobertores, alarmas o equipos de seguridad similares son de gran ayuda, pero no sustituyen la supervisión continua y adecuada por parte de un adulto.

Equipos de seguridad

- Es recomendable mantener en el recinto de la piscina equipos de salvamento (ej. Salvavidas).
- Mantener un teléfono operativo y una lista con teléfonos de emergencia cerca de la piscina.

Utilización segura de la piscina

- Animar a todos los usuarios, especialmente los niños, a aprender a nadar.
- Aprender los Primeros Socorros (Reanimación Cardiopulmonar – CPR) y mantener los conocimientos actualizados. Esto puede salvar vidas en diversos momentos de emergencia.
- Informar a todos los usuarios, incluidos los niños, qué hacer en casos de emergencias.
- Nunca tirarse en aguas poco profundas. Esto puede resultar en lesiones graves o la muerte.
- No usar la piscina bajo los efectos del alcohol o medicamentos que puedan alterar la consciencia y afectar la seguridad.
- Retirar completamente los cobertores antes de utilizar la piscina.
- Proteger a los usuarios de las molestias y enfermedades causadas por mal tratamiento del agua practicando una buena limpieza e higiene en la piscina. Consultar las instrucciones de cuidado del agua en el manual de instrucciones.
- Almacenar productos químicos (ej. Productos para tratamiento, limpieza y desinfección del agua) fuera del alcance de los niños.
- Las escaleras removibles deben ser almacenadas en superficies horizontales.
- Observar y seguir las advertencias y señales de seguridad impresos en la parte exterior de la piscina.

REFERENCIA DE PIEZAS

Antes de montar este producto, por favor, tómese unos minutos para verificar el contenido y familiarizarse con todas las piezas.

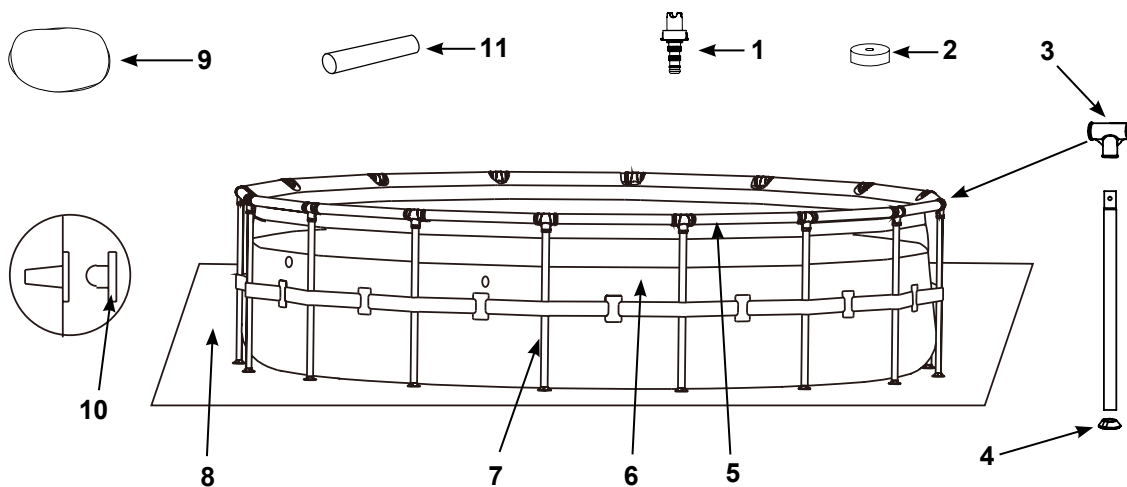

Modelos 14' (427cm) & 16' (488cm)

NOTA: Los dibujos son solo para su referencia, pueden no reflejar el producto real y no son a escala. (El número de lados puede variar dependiendo del tamaño de la piscina).

PIEZA NÚM.	DESCRIPCIÓN	14' X 42" (427CM X 107CM)		16' X 48" (488CM X 122CM)	
		CANTIDAD	REFERENCIA N°	CANTIDAD	REFERENCIA N°
1	CONECTOR DE VACIADO	1	10201	1	10201
2	TAPÓN DE LA VÁLVULA DE VACIADO	1	10649	1	11044
3	CODO	14	12802	16	12802
4	TAPA	14	12465	16	12465
5	TRAVESAÑO HORIZONTAL	14	12809	16	12809
6	LONA DE LA PISCINA (INCLUYE TAPÓN DE LA VÁLVULA DE VACIADO)	1	13197	1	12971A
7	PATA VERTICAL	14	12828	16	12829
8	TAPIZ DE SUELO	1	10080	1	18927
9	COBERTOR DE LA PISCINA	1	11054	1	10754
10	TAPON DE AGUJERO DEL COLADOR (CON 1 EXTRA)	3	10127	-	-
11	TUBO DE ENROLLADO	4	13009	2	13009

MONTAJE DE LA PISCINA

ES IMPORTANTE LA ELECCIÓN Y PREPARACIÓN DEL LUGAR DEL MONTAJE

ADVERTENCIA

- La piscina debe estar en un lugar seguro, alejada de puertas, ventanas, con protección para evitar la entrada no supervisada a la piscina.
- Instalar vallas de protección para evitar el acceso a la piscina de niños pequeños y mascotas
- El no instalar la piscina en superficie plana con piso estable y nivelado y llenar con agua conforme a las siguientes instrucciones podría ocasionar el colapso de la piscina o posibilidad de que una persona utilizando la piscina podría ser arrastrada / lanzada fuera, pudiendo ocasionar lesiones graves o daños materiales.
- Riesgo de descarga eléctrica. Conecte la bomba de filtrado a la red eléctrica con toma de tierra. Para reducir el riesgo de una descarga eléctrica, no use un cable de extensión, medidor de tiempo, adaptadores de enchufes o convertidores de enchufe, para conectar el aparato. Conecte al enchufe más cercano. Prestar especial atención donde va a instalar la bomba de filtrado para evitar daños con el cortacésped, cortadores u otro tipo de herramientas. Para más información consulte el Manual de Instrucciones.
- Riesgo de lesiones corporales graves: no intente montar la piscina cuando haga mucho viento.

Escoja una zona donde instalar la piscina teniendo en cuenta:

1. El sitio dónde se monte la piscina debe ser **totalmente plano y nivelado. No instale la piscina en una zona con desnivel o con inclinación.**
2. El suelo debe ser compacto y suficientemente fuerte para soportar la presión del peso de la piscina llena. No monte la piscina en suelos blandos, de barro, de arena o poco compactos.
3. No monte la piscina en un altillo, terraza o plataforma, que puede hundirse debido al peso de la piscina cuando esté llena.
4. La piscina requiere como mínimo 1.2 metros y medio por cada lado de objetos que los niños puedan utilizar para acceder a la piscina.
5. El césped que esté debajo de la piscina sufrirá daños. El agua puede dañar la vegetación.
6. Eliminar todas las hierbas agresivas primero. Hay diferentes tipos de césped que puede dañar la lona como Bermuda y St. Augustine. La hierba que pueda crecer atravesando la lona no se considera defecto de fabricación y no queda cubierto por la garantía.
7. El área donde vaya a ser montada la piscina debe ser elegida de modo que sea fácil el proceso de vaciado después de cada utilización y/o para que pueda ser guardada por largos períodos.

IMPORTANTE

Antes de permitir el uso de la piscina tenga una reunión con su familia. Establezca reglas que incluyan como mínimo las normas importantes de seguridad y la información de seguridad acuática de este manual. Revise las reglas con frecuencia y con todos los usuarios de la piscina, incluidos los invitados.

MONTAJE DE LA PISCINA (cont.)

PREPARACIÓN DEL SUELO

Escoja un lugar totalmente nivelado y con una solera de hormigón. Si no tiene solera de hormigón, siga las instrucciones que a continuación se detallan para preparar el terreno. Es importante preguntar a un profesional (constructor o jardinero) para llevar a cabo la preparación del suelo.

NOTA: No están incluidas las herramientas.

1. Marque el área de instalación

- Una vez que haya elegido el área de instalación, clave una estaca en el centro de donde va instalar la piscina. Ate un cordel al centro de la estaca. Mida la longitud A con el cordel y señale con un palo, marque con pintura o con harina. Haga la circunferencia del área de la piscina utilizando el cordel y el marcador (vea el dibujo 1).
- A= Radio del área necesario para retirar y nivelar.
Para piscinas de 4,27m, A = 2,36.2cm
Para piscinas de 4,88cm, A = 2,66.7cm

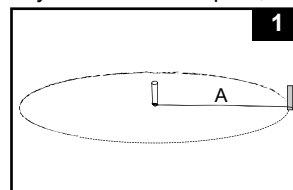

2. Limpie el área de instalación

- Retire la hierba, las piedras y las ramitas del área marcada. Retire la estaca y la cuerda del centro.

3. Nivelar

- Establezca el punto más bajo del área de la piscina. Nivele todo el área de la piscina excavando de las áreas desniveladas hacia este punto más bajo. **Siempre retire de la parte de arriba antes que rellenar el fondo**, de esta manera se asegura la estabilidad y firmeza del área. Cuando todas las zonas estén niveladas y cuando se elimina el exceso de tierra, usted puede rellenar cualquier pequeño hueco que quede en desnivel (con escombros o tierra cribados). Después compacte y nivele (vea el dibujo 2.1).
- Utilice una regla (de aluminio o madera) y un nivel. Nivele el suelo formando rectángulos (o cuadrados), sitúe la regla en el área escogida (vea el dibujo 2.2).

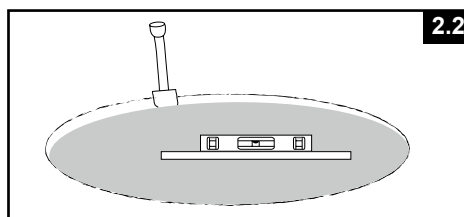
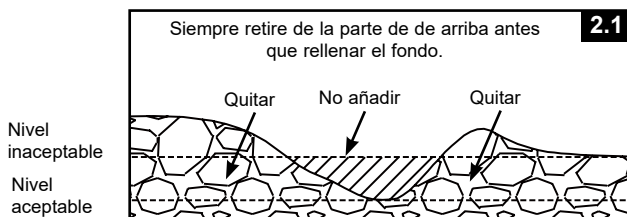

4. Terminación

- En el terreno limpio y nivelado, se extienda una ligera capa de tierra tamizada hasta una profundidad máxima de 1 / 2 pulgada (1cm). Pulverice agua para compactar (con una manguera de jardín) Compruebe y asegúrese que el área esté totalmente nivelada. El suelo tiene que estar totalmente nivelado para proceder al siguiente punto.

5. Instalación de la solera (Baldosas)

- Adquiera 14 piezas de ladrillos para patio para una piscina de 4,27m o adquiera 16 piezas de ladrillos para patio para una piscina de 4,88 m. Las dimensiones de cada una deben ser 45,7cm x 45,7cm x 5,08cm. Marque el área donde va a enterrar las baldosas, B = (1,04 m) = Distancia entre cada baldosa (vea el dibujo 3.1), quite aproximadamente un 5.08cm de suelo del are marcada (vea el dibujo 3.2).
- El área de las baldosas debe estar completamente nivelado con la superficie del suelo (vea el dibujo 3.3).

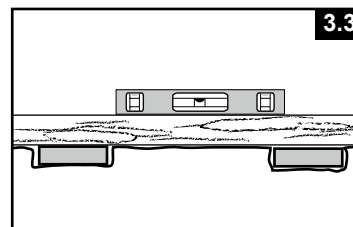
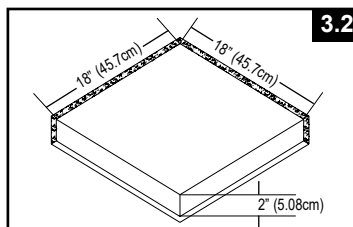
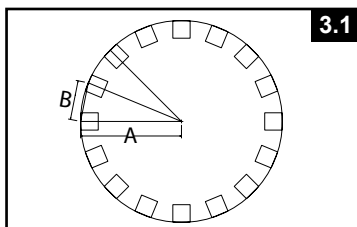

MONTAJE DE LA PISCINA (cont.)

Puede haber adquirido esta piscina con la depuradora Krystal Clear™. La bomba de filtrado tiene su propio juego de instrucciones de instalación. Primero ensamble la piscina y luego instale la bomba del filtro.

Tiempo estimado de montaje 30-60 minutos (estimación aproximada y variará en función de cada persona).

1. Preparación de la lona

- Primero busque un lugar plano y nivelado, limpio de piedras, ramas y otros objetos punzantes que puedan perforar la lona de la piscina.
- Abra la caja que contiene el liner, los codos, las patas, etc., con mucho cuidado ya que esta caja se puede usar para almacenar la piscina durante los meses de invierno o cuando no la utilice.
- Saque el tapiz de suelo (8) y estírelo a lo largo del área donde colocará la piscina, saque la lona (6) y extiéndala sobre el tapiz con la válvula de desagüe hacia el área de drenado. Coloque la válvula de drenaje alejada de la casa. Permita que el sol caliente la lona antes de insertar los travesaños en las aberturas.

IMPORTANTE: Siempre instale la piscina con al menos 2 personas. No arrastre la lona de la piscina por el suelo ya que se puede rajarse o dañarse (vea el dibujo 4).

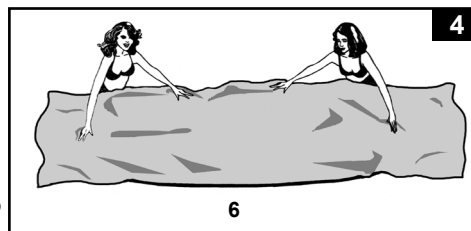

- Durante el montaje de la lona de la piscina, dirija la conexión de la manguera hacia el enchufe. El borde exterior de la estructura de la piscina tiene que estar cerca de una conexión eléctrica para poder instalar la bomba de filtrado.

2. Montaje de las barras horizontales

- Las patas de la piscina de estructura (7) y los travesaños (5) van en dos grupos. Los de mayor diámetro son los travesaños horizontales que se deben insertar en las aberturas de la borde superior de la piscina. Los de menos diámetro son las patas verticales. Ambos se insertan en los codos (3).

NOTA: Espolvoree con polvos de talco las barras horizontales antes de deslizarlas dentro de las fundas del revestimiento de la piscina. Esto hará más fácil sacarlas del revestimiento a la hora de desarmar la piscina.

- Desde cualquier punto, pero trabajando siempre en la misma dirección, empuje los travesaños en las aberturas. Una vez que la barra esté centrada, tome una de las juntas en T y fije la junta a un extremo de la barra. Presione la barra con firmeza para introducirla en la junta en T. Repita esta acción en modo circular hasta conectar los travesaños a los codos (vea el dibujo 5.1).

NOTA: Es importante comenzar desde una ubicación y trabajar en la misma dirección hasta el último accesorio. No comience desde distintas ubicaciones, ya que esto dificultará las conexiones para las últimas barras y juntas.

Conectar el último codo puede ser difícil. Sin embargo, puede hacerlo si primero tira hacia fuera de la última junta y poste 4-6 pulgadas (10-15cm) hacia usted. Ahora inserte el poste en la junta mientras los presiona hacia su posición. El poste se deslizará con facilidad en la junta (vea los dibujos 5.2 y 5.3). Asegurarse que el último codo este bien insertado antes de seguir con la instalación de las patas.

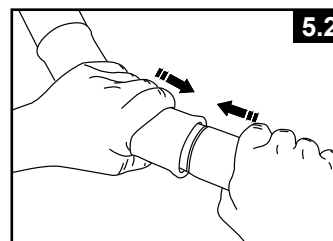
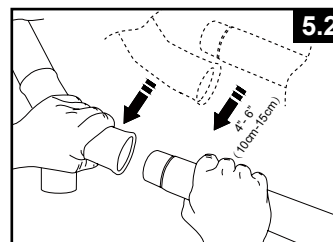
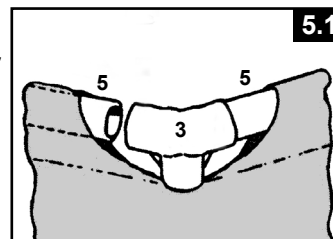

MONTAJE DE LA PISCINA (cont.)

3. Montaje de las patas verticales

- Enganche el tapón del extremo de la pata (4) en la parte inferior de cada pata (2) primero. Con el conjunto de las barras y juntas en T apoyado sobre el suelo, deslice una pata vertical en el bucle de la correa ubicado en el centro de la lona de la piscina, e inserte la parte superior de la pata en la parte inferior de la junta en T (3) (vea el dibujo 6.1). Haga lo mismo con todas las patas verticales.
- Levante el conjunto de las barras y verifique que todas las patas están en posición vertical (vea el dibujo 6.2). Presione todas las juntas en T hacia abajo para comprobar que están firmemente conectadas a las patas.
- Estire, con cuidado, en la dirección opuesta, la parte inferior de la pata asegurándose que está en posición vertical y perpendicular al suelo.

NOTA: Retire las láminas protectoras del panel transparente del interior y exterior de la piscina antes de llenarla de agua. Si no retira las láminas enseguida, se pueden pegar al panel transparente y afectar el nivel de claridad.

4. Llenado de la piscina

- Si la piscina fue comprada sin depodadora, utilice los tapones (10) de válvulas de vacío para bloquear el flujo de agua mientras se llena la piscina. Si la piscina fue comprada con una depuradora, lea primero el manual de la depuradora Krystal Clear™ y proceda posteriormente al próximo paso en la instalación.
- Antes de empezar a llenar la piscina, asegúrese de que los tapones de las válvulas de vacío estén ajustados perfectamente para evitar escape de agua. Llene la piscina no más de una pulgada de agua, y asegúrese que el suelo está completamente plano y nivelado.
IMPORTANTE: Si se da cuenta de que el agua en la piscina solo se acumula en un solo lado, eso quiere decir que el suelo no está completamente plano y nivelado. Instalar una piscina en un área desnivelada puede provocar la inclinación de la piscina causando roturas o abultamientos en las paredes de dicha piscina. Si la piscina no está completamente nivelada, deberá vaciar la piscina, nivelar el área y volver a llenar la piscina.
- Nivele los pliegues de la lona en el fondo (desde el interior de la piscina) empujando hacia donde se unen el suelo y las paredes. De otro modo (desde el exterior de la piscina), estírese por debajo del lado de la piscina, sujete el suelo y jale hacia afuera. Si la tela del suelo está causando el problema, haga que 2 adultos jalen desde los lados opuestos para eliminar todos los pliegues. Para salir o entrar de la piscina, utilice la escalera de la piscina una vez haya sido montada correctamente. Compruebe también que todas las patas están en posición vertical y perpendicular al suelo.
- Llene la piscina con agua justo por debajo de la línea de la lona pero a un nivel de 2 pulgadas (5cm) más alto que el panel transparente (vea el dibujo 7).
NOTA: Para obtener un mejor desempeño, no llene de agua por debajo del panel transparente.

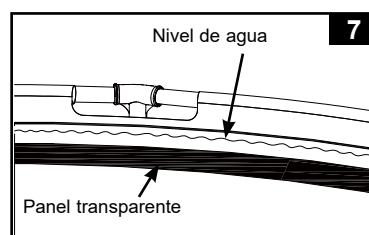
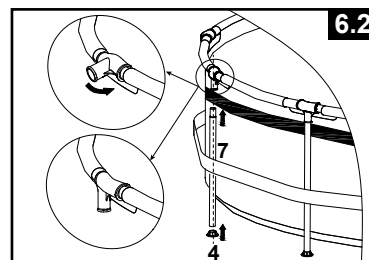
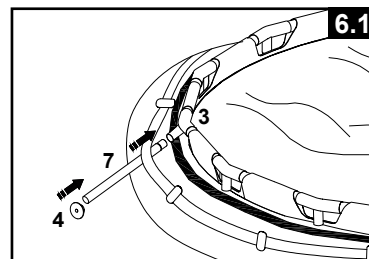

Información importante relacionada con el panel transparente:

Para obtener la mejor experiencia y claridad más duradera de su panel transparente, es importante seguir estas pautas generales:

- Manipule el panel transparente con extremo cuidado al desplegar la lona y durante la instalación para así evitar rayas, pliegues o retorcimientos que podrían afectar a la claridad.
- Mantenga siempre un nivel de agua por encima del panel transparente para evitar marcas causadas por la línea del agua.
- Mantenga el agua de la piscina limpia y equilibrada – Consulte el apartado de “Mantenimiento y productos químicos de la piscina” para obtener dicha información.
- Use solo un paño limpio, suave y húmedo para limpiar de vez en cuando el panel transparente. No use nunca objetos o productos abrasivos o químicos.
- A la hora de retirar la lona de la piscina, siga las instrucciones para plegarla y enrollar el panel transparente.

NOTA: Con el tiempo, la exposición continua a la luz del sol puede afectar el nivel de claridad del panel transparente. Esto es normal.

MANTENIMIENTO DE LA PISCINA & PRODUCTOS QUÍMICOS

⚠ CUIDADO

SIGA SIEMPRE LAS INSTRUCCIONES DEL FABRICANTE DE PRODUCTOS QUÍMICOS Y LOS AVISOS SOBRE SALUD Y RIESGOS.

No ponga productos químicos mientras la piscina esté ocupada. Se le puede irritar la piel o los ojos. Las soluciones de cloro concentrado pueden dañar la lona de la piscina. En ningún caso el comprador o cualquier otra parte implicada puede reclamar a Intex Development Co. Ltd., sus empresas asociadas, agentes autorizados, centros de servicio, distribuidores o empleados los gastos derivados de la pérdida de agua, productos químicos o daños causados por el agua. **Tenga cartuchos de repuesto a mano. Cambie los cartuchos cada dos semanas.** Recomendamos que use las bombas de filtrado de Intex Krystal Clear™ con todas nuestras piscinas.

Mantenimiento del agua

Mantener adecuadamente el agua de la piscina es el factor más importante para alargar la vida y el aspecto de la lona de su piscina, así como asegurar un agua limpia, clara, segura y sana. Es importante conocer la técnica adecuada para probar y tratar el agua de la piscina. Visite al especialista en productos químicos para que le suministre el cloro, los kits de control, y los procedimientos. Lea y siga las instrucciones escritas del fabricante de del producto químico.

1. No deje que el cloro entre en contacto con la lona antes de que se haya disuelto totalmente. Debe disolver el cloro en polvo o en pastillas en un cubo de agua. También el cloro líquido si se echa en varios sitios de la piscina se debe remover inmediatamente mezclándolo con el agua de la piscina.
2. No mezcle nunca distintos productos químicos, mejor añádalos al agua separadamente y que circulen a lo largo de toda la piscina antes de añadir más productos químicos.
3. Intex tiene un skimmer y una aspiradora de piscina para ayudarle a mantener limpia el agua. Consulte a su proveedor sobre estos accesorios.
4. No utilice agua a presión para limpiar la piscina.

⚠ ADVERTENCIA

RECUERDE

- Proteja a los ocupantes de la piscina de enfermedades o contagios a través del agua, manteniéndola siempre limpia. No tragar el agua de la piscina. Practique siempre una buena higiene.
- Mantenga su piscina limpia y clara. El fondo de la piscina debe estar visible todo el tiempo desde fuera de las vallas protectoras.
- Mantenga a los niños lejos del cobertor de la piscina para evitar ahogamientos, enredos u otros daños más serios.

RESOLUCIÓN DE PROBLEMAS

PROBLEMA	DESCRIPCIÓN	CAUSA	SOLUCIÓN
ALGAS	<ul style="list-style-type: none"> • Agua verdosa. • Manchas negras o verdes en la lona. • Lona está resbaladiza y/o tiene un mal olor. 	<ul style="list-style-type: none"> • Necesita ajustar el cloro y el nivel de pH. 	<ul style="list-style-type: none"> • Tratamiento de choque con súper cloro. Corregir el nivel de pH recomendado por su tienda. • Pasar limpiafondos de piscina. • Mantener el nivel de cloro adecuado.
AGUA COLOREADA	<ul style="list-style-type: none"> • Agua se vuelve azul, marrón o negra en el primer tratamiento de cloro. 	<ul style="list-style-type: none"> • Cobre, acero o magnesio en el agua se oxida por el cloro añadido. 	<ul style="list-style-type: none"> • Ajustar el pH al nivel recomendado. • Poner la bomba de filtrado hasta que el agua se ponga clara. • Reemplazar el cartucho frecuentemente.
PARTÍCULAS SUSPENDIDAS EN EL AGUA	<ul style="list-style-type: none"> • El agua está tibia y lechosa. 	<ul style="list-style-type: none"> • Agua dura causada por un nivel de pH muy alto. • Contenido de cloro muy bajo. • Materia extraña en el agua. 	<ul style="list-style-type: none"> • Corrija el nivel de pH. Compruebe con su distribuidor para un tratamiento del agua. • Ajustar el nivel de cloro. • Limpie o cambie su bomba de filtrado o cartucho.
NIVEL BAJO DE AGUA CONSTANTE	<ul style="list-style-type: none"> • El agua está más baja que el día anterior. 	<ul style="list-style-type: none"> • La lona o las mangueras tienen algún agujero o fuga. 	<ul style="list-style-type: none"> • Reparar con un parche. Apretar todas los tapones y abrazaderas en las mangueras. • Sustituya las mangueras.
SEDIMENTOS EN EL FONDO DE LA PISCINA	<ul style="list-style-type: none"> • Suciedad o arena en el fondo de la piscina. 	<ul style="list-style-type: none"> • Uso intensivo, entrada y salida de la piscina. 	<ul style="list-style-type: none"> • Utilizar la aspiradora de piscina Intex para limpiar el fondo.
SUCIEDAD EN LA SUPERFICIE	<ul style="list-style-type: none"> • Hojas, insectos, etc. 	<ul style="list-style-type: none"> • Piscina situada muy cerca de árboles. 	<ul style="list-style-type: none"> • Utilizar el skimmer de Intex.

ALMACENAJE POR UN LARGO PERIODO

LLUVIA EXCESIVA: Para evitar daños a la piscina y llenado excesivo, de inmediato drene este agua de lluvia que pueda causar que el nivel de agua sea mayor que el máximo permitido.

Cómo vaciar la piscina y almacenamiento prolongado

Durante la época de invierno, deje su piscina en el exterior para evitar daños a la lona y al panel transparente. Consulte el aparato "Preparación para el invierno" para obtener más información.

1. Busque las normas locales sobre como vaciar el agua de su piscina.
2. Compruebe que el conector de drenaje de la piscina está en su sitio.
3. Quite el tapón de la válvula de vaciado en la pared externa de la piscina.
4. Conecte el extremo hembra de la manguera al conector de vaciado (1).
5. Sitúe el extremo de la manguera dónde se pueda vaciar el agua con seguridad y lejos de la casa y otras estructuras cercanas.
6. Conecte el conector de vaciado (1) a la válvula de drenaje. **NOTA: El adaptador empujará el conector de drenaje dentro de la piscina y el agua empezará a salir inmediatamente.**
7. Cuando el agua deja de drenar, comenzar a levantar la piscina desde el lado opuesto a salida de drenaje, llevando los restos de agua y vaciado de la piscina completamente.
8. Desconecte la manguera y el adaptador cuando termine.
9. Coloque el tapón dentro de la válvula para guardarla.
10. Vuelva a colocar la tapa de drenaje por fuera de la piscina.
11. Invierta las instrucciones de montaje para desmontar la piscina, y quite todos los tubos.
12. Compruebe que la piscina y todas sus partes están completamente secas antes de guardarlas. Seque el tapiz al sol completamente antes de plegarlo (vea el dibujo 8). Espolvoree talcos para evitar que la lona se pegue y absorba la humedad restante.
13. Se recomienda un equipo de 3 o más personas. Pliegue la pared horizontalmente junto con las secciones sin paneles transparentes y pliegue el suelo de lona en forma redonda. Poner un tubo de enrollado (11) en cada abertura de los bordes de las dos capas del revestimiento (vea el dibujo 9). Verifique que los paneles transparentes no están plegados (los lados izquierdo y derecho) ya que de lo contrario la garantía quedaría anulada. Ajuste la lona según sea necesario.
14. Plegar el revestimiento horizontalmente por la mitad manteniendo los tubos de enrollado en el revestimiento (vea el dibujo 10). Insertar el tercer tubo de enrollado (11) entre las secciones dobladas y, a continuación, colocar el último tubo de enrollado sobre el revestimiento plegado (vea el dibujo 11). Comprobar que todos los tubos de enrollado cubren la sección del panel de visión transparente y no sobrepasan el borde superior del revestimiento.
15. Empiece enrollando la lona desde el extremo con los 2 tubos de enrollado hacia el otro lado con cuidado (vea el dibujo 12). No compacte la lona.
16. Doble la lona enrollada por la mitad (vea los dibujos 13 & 14). Verifique que el panel transparente está mirando hacia arriba al almacenarlo.
17. Guarde la lona y los accesorios en una zona seca y con una temperatura controlada entre 0° y 40° (32 y 104 °F).
18. La caja original puede ser utilizada para guardarla (vea el dibujo 15).

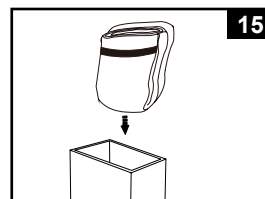
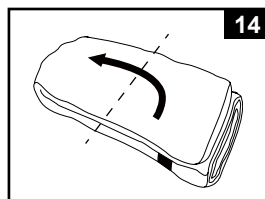
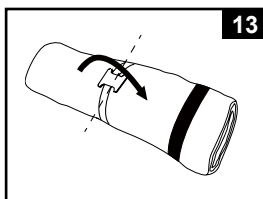
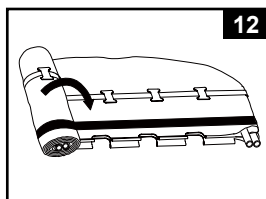
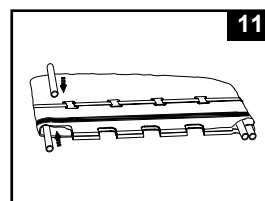
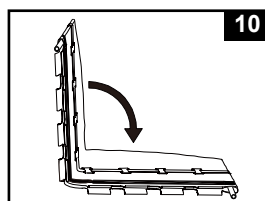
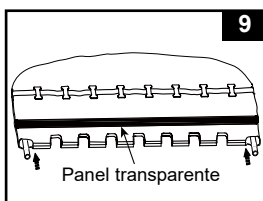
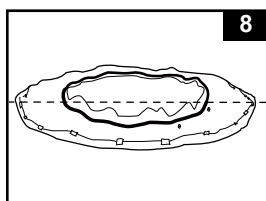

PREPARATIVOS DE INVIERNO

Guardar la piscina durante el invierno

Durante la época de invierno, deje su piscina en el exterior para evitar daños a la lona y al panel transparente. Mantenga el aro superior centrado en el centro de la piscina mientras lo hace, retire la escalera y todos los accesorios de la piscina y guardarlos adecuadamente cuando la temperatura baje de 32°F (0°C) para evitar que el hielo dañe los accesorios. Prepare la piscina para el invierno de la siguiente forma:

1. Limpie su piscina. Deje el agua limpia en la piscina.
2. Retire el skimmer (si lo tiene) o cualquier accesorio que esté conectado al colador. Sustituya si es necesario las rejillas de los coladores. Asegúrese de limpiar todas las piezas y que antes de guardarlas estén completamente secas.
3. Coloque las conexiones de entrada y salida desde dentro de la piscina con el tapón incluido **(10)**.
4. Retire la escalera (si tiene) y guárdela en un lugar seguro, asegúrese que la escalera está completamente seca antes de guardarla.
5. Retire las mangueras conectadas a la bomba de filtrado, séquelas bien.
6. Añada químicos apropiados para el invierno. Consulte con su proveedor local de productos químicos ya que cada zona puede variar.
7. Cubra la piscina con un cobertor de Intex. **IMPORTANTE: EL COBERTOR DE INTEX NO ES UN COBERTOR DE SEGURIDAD.**
8. Limpie y seque completamente la bomba de filtrado, las mangueras. Retire el cartucho y tírelo si está viejo. Tenga uno nuevo de repuesto para la próxima temporada.
9. Guarde la bomba de filtrado y piezas en un lugar seco, preferiblemente con una temperatura entre 0° y 40° (32 y 104 °F).

SEGURIDAD ACUÁTICA

Recrearse en el agua es divertido y terapéutico. Aunque envuelve riesgos inherentes de daños e incluso la muerte. Para reducir el riesgo de daños o lesiones, lea y siga todas las advertencias e instrucciones del producto y del embalaje. Recuerde que aunque las instrucciones de seguridad y las advertencias del producto mencionan los riesgos más comunes de la recreación en el agua, no cubren ni mencionan todos los riesgos y/o peligros.

Para una protección adicional, familiarícese con las siguientes instrucciones, así como con las instrucciones reconocidas nacionalmente por Organizaciones de Seguridad:

- Exija una constante vigilancia. Un adulto competente debe ser designado como "salvavidas" o guardián del agua, especialmente cuando los niños están en la piscina o próximos a ésta.
- Aprenda a nadar.
- Dedique tiempo a aprender primeros auxilios.
- Enseñe a las personas que estén designadas para supervisar los usuarios de la piscina sobre los peligros potenciales así como el uso de dispositivos de protección, tales como puertas cerradas, barreras, etc.
- Instruya a todos los usuarios de la piscina, incluidos los niños, como actuar en caso de emergencia.
- Utilice siempre el sentido común y un buen juicio cuando esté disfrutando de alguna actividad en el agua.
- Supervisión, supervisión y supervisión.

GARANTÍA LIMITADA

Su piscina Intex ha sido fabricada utilizando materiales y mano de obra de la más alta calidad. Todos los productos Intex han sido cuidadosamente examinados para comprobar que no tienen ningún defecto antes de salir de la fábrica. La Garantía Limitada sólo se aplica a las piscinas Intex.

Esa garantía limitada es un anexo, y no un sustituto para sus derechos y recursos legales. En la medida en que esta garantía sea incompatible con sus términos legales, tales términos tienen prioridad. Por ejemplo, la ley de consumidores de la Unión Europea establece derechos de garantía adicionales a los cubiertos por esta garantía limitada: para información sobre la ley de consumidores, por favor, visite la página del Centro de la Comunidad Europea en http://ec.europa.eu/consumers/ecc/contact_en/htm.

La cláusula de garantía sólo concierne al comprador y no es transferible. Esta Garantía Limitada es válida para el período que se indica a continuación desde la fecha de la compra inicial. Conserve su ticket de compra junto con este manual para probar de esta manera su compra en caso de que le sea requerido y siempre debe acompañar a las reclamaciones en garantía en caso contrario será invalidada dicha garantía.

Garantía de la lona de piscina y del armazón - 1 año

Si el defecto de fabricación se encuentra dentro de los plazos que se señalan anteriormente, por favor, póngase en contacto con el correspondiente Centro de Servicio de Intex que aparece en la hoja "Centros Autorizados de Atención". Si el ítem estuviera cubierto por lo previsto en la garantía, el artículo será reparado o sustituido, por un artículo igual o semejante (por elección de Intex) sin ningún coste para Usted.

Cualquier otra garantía, y cualquier otro derecho legal de su país, no implican garantías adicionales. En la medida del posible en su país, en ningún caso Intex será responsable por Usted o cualquier tercera parte por los daños directos o indirectos causados fuera del ámbito de utilización de su piscina Intex, o de las acciones de Intex o sus agentes y empleados (incluyendo la fabricación del producto). Alcuni paesi o giurisdizioni non consentono l'esclusione o la limitazione dei danni incidentali o consequenziali, pertanto la suddetta limitazione o esclusione potrebbe non applicarsi a voi.

Usted debe ser consciente que esta garantía limitada no es aplicable a las siguientes circunstancias:

- Si la piscina Intex fuera objeto de negligencia, utilización o aplicación anormal, accidente, operación inadecuada, arrastre o remolque, mantenimiento o almacenaje inapropiados.
- Si la piscina Intex es objeto de defecto en circunstancias que se encuentren fuera del alcance de Intex, incluyendo, pero no limitado a pinchazos, cortes, arrastrones, uso y desgaste comunes y daños causados por exposición a fuego, inundaciones, congelación, lluvias o fuerzas externas de la naturaleza;
- A las partes y componentes no vendidos por Intex; y/o
- A alteraciones, reparaciones o desmontaje no autorizados de la piscina Intex por cualquier persona ajena al Servicio Técnico de Intex.

Los gastos asociados a la pérdida de agua de la piscina, utilización de productos químicos o daños causados por fuga de agua no están cubiertos por esta Garantía. Las lesiones o daños a cualquier propiedad o persona no están cubiertos por esta Garantía.

Leer el manual del propietario con atención y seguir todas las instrucciones referentes a la operación y mantenimiento apropiados de su piscina Intex. Revise siempre su producto antes de su utilización. Su garantía limitada puede invalidarse si no sigue las instrucciones.