

**INTEX® MANUAL DEL PROPIETARIO**

3810

**Colchoneta FastFill™ con sistema de inflado de 2 pasos a batería****Modelo I638AA 4AA Pilas 6V ---****INSTRUCCIONES DE SEGURIDAD IMPORTANTES****LEA Y SIGA TODAS LAS INSTRUCCIONES ANTES DE USAR EL PRODUCTO****ADVERTENCIA**

- Nunca introducir sustancias inflamables en el colchón de aire inflable, tales como Aerosoles para reparación de neumáticos, ya que puede incendiarse o explotar.
- Esto no es un juguete. Los niños no deben quedar sin vigilancia cuando utilizan la cama de aire.
- Mantenga la bolsa de almacenamiento (si está incluida) alejada de los bebés y los niños. La bolsa de almacenaje no es un juguete. Al dejar de usar la bolsa, hay que doblarla y guardarla fuera del alcance de los niños.
- No ande, no se ponga de pie o salte sobre la cama de aire nunca usar como un trampolín.
- No utilizar en o ceca del agua. No es una balsa.
- No ponga la cama de aire cerca de escaleras, puertas, desniveles, bordes agudos o frágiles. Proporcionar un espacio adecuado entre la cama y otros objetos para evitar heridas.
- Asegure que la superficie es plana, suave, lisa y libre de objetos agudos que podrán pinchar la cama de aire y mantenerlo alejado de rebordes.
- Guarde la cama de aire fuera del alcance de las mascotas. Las garras de mascotas podrán desgarrar o pinchar la cama de aire.
- Hay que evitar acostarse en los bordes de la cama de aire, porque estos bordes podrán resultar menos capaces de soporte que el centro de la cama de aire.
- No debe de operar la bomba de aire más de 5 minutos, deje 15 minutos de pausa entre usos.
- No obstruya la boca del paso de aire ni introduzca ningún objeto en la boca en ningún momento.
- Este aparato sólo podrá ser utilizado por niños de más de 8 años, por personas con capacidades reducidas (sean físicas, sensoriales o mentales) y por personas con falta de experiencia y conocimiento cuando se les haya supervisado o instruido acerca del uso del aparato de forma segura y comprendan los posibles peligros.
- Los niños no deben jugar con el aparato. La limpieza y el mantenimiento no deben ser realizados por niños sin supervisión.
- No se debe desechar las baterías de Litio en papeleras, contenedores municipales o tirarlas al fuego una vez que se puede producir una fuga o explotar. Elimine siempre las pilas usadas siguiendo las normativas y leyes locales.
- Nunca recharge pilas no recargables.
- No cortocircuite los terminales de la pila o la pila recargable.

**SIGA TODAS ESTAS INSTRUCCIONES PARA EVITAR ASFIXIA, DAÑOS, DESCARGAS ELECTRICAS U OTRO TIPO DE ACCIDENTES.**

©2021 Intex Marketing Ltd. - Intex Development Co. Ltd. - Intex Recreation Corp. All rights reserved/Tous droits réservés/Todos los derechos reservados/Alle Rechte vorbehalten. Printed in China/Imprimé en Chine/Impreso en China/Gedruckt in China.

®™ Trademarks used in some countries of the world under license from/®™ Marques utilisées dans certains pays sous licence de/Marcas registradas utilizadas en algunos países del mundo bajo licencia de/Warenzeichen verwendet in einigen Ländern der Welt in Lizenz von/Intex Marketing Ltd. to/à/an Intex Development Co. Ltd., Hong Kong & Intex Recreation Corp., P.O. Box 1440, Long Beach, CA 90801 • Distributed in the European Union by/Distribué dans l'Union Européenne par/Distribuido en la unión Europea por/Vertrieb in der Europäischen Union durch/Intex Trading B.V., Venneveld 9, 4705 RR Roosendaal - The Netherlands  
www.intexcorp.com

**INTEX®****LEA Y GUARDE ESTAS INSTRUCCIONES**

## INSTRUCCIONES DE FUNCIONAMIENTO

### General

- Esta colchoneta es ideal para el uso temporal en interiores y exteriores, en especial cuando no hay ninguna toma de corriente disponible cerca.
- Este producto funciona con (4) pilas tipo AA (no incluidas).
- Para un mejor funcionamiento usar pilas alcalinas. Quite las pilas del equipo cuando no se va a usar por un periodo continuado de tiempo.
- No mezcle las pilas nuevas con viejas. No mezcle pilas alcalinas, estándar (Carbono - Zinc) o recargables (Níquel - Cadmio).
- Cambie las pilas cuando estén gastadas.
- Mantenga alejado de la exposición directa de los rayos de sol o el calor.
- Siempre compre el tamaño correcto y la potencia adecuada de las pilas para un mejor uso de este producto.
- Sustituya todas las pilas de un juego al mismo tiempo.
- Limpie los contactos de las baterías antes de la instalación de las pilas.
- Asegúrese que las pilas son instaladas correctamente con respecto a los polos (+) y (-).
- Si el líquido de la batería (electrolito) gotea y entra en contacto con la piel, lávelo inmediatamente con agua y jabón o neutralícelo con vinagre o zumo de limón. En caso de contacto con los ojos, lávelos inmediatamente con abundante agua durante 10 minutos y acuda al médico.
- Asegúrese de que el área sea plana, nivelada, de que esté limpia y no haya objetos afilados. Para evitar que la colchoneta hinchable se pinche o se dañe, no la arrastre nunca por el suelo. Levante la colchoneta inflada para moverla o cambiarla de sitio.
- Cuando la use al aire libre, coloque una protección, como una tela (no incluida) entre la superficie seleccionada y la colchoneta, para evitar que se dañe la colchoneta.
- No hace falta mantenimiento específico para la bomba de aire.
- Para limpiarla, use solo un paño limpio con una solución jabonosa suave. No utilice ningún producto químico.
- En caso de tener que hacer reparaciones, utilice sólo el pegamento común de reparación de PVC y parches. Para superficies flocadas: elimine el material de flocado con una maquinilla de afeitar antes de aplicar el pegamento y/o el parche.

## NOTA IMPORTANTE

Como hinchar la cama inflable.

La temperatura ambiente influye en la presión interna de la cama. Con temperaturas bajas el aire se contraerá dentro de la cama de aire y está se sentirá más blanda; añada aire si es necesario. Con altas temperaturas el aire de la cama se expandirá, por lo que se sentirá más dura y puede explotar; libere el aire para evitar daños en la cama de aire. No exponga la cama a temperaturas extremas (caliente o frío). El estiramiento es una característica propia del vinilo nuevo. Durante su primer uso, la cama de aire puede ablandarse y necesitar de inflado adicional para mantener la firmeza deseada. Esto es normal en los primeros días de uso. Las dimensiones mostradas son aproximadas y variarán debido a la temperatura del vinilo y del aire.

**En ningún caso Intex, sus agentes autorizados o empleados se responsabilizarán de ningún problema (como p. ej. agujeros) derivados de negligencia, desgaste, desgarros, uso incorrecto o problemas externos.**



## CUIDADO

- Para reducir el riesgo de descarga eléctrica o lesiones, no exponer a la lluvia. Guardar y almacenar a cubierto.

## LEA Y GUARDE ESTAS INSTRUCCIONES

## REFERENCIA DE PARTES

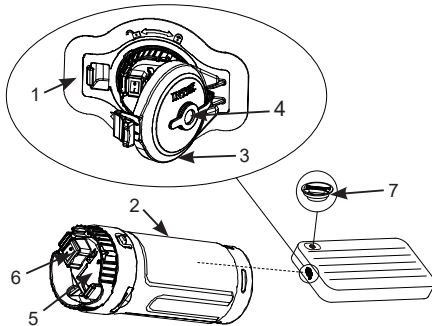

1. Marco del soporte de la bomba
2. Bomba de aire eléctrica (Referencia N°: #12991)
3. Tapa de la bomba de aire eléctrica
4. Orificio de inflado manual con tapón
5. Tapa del compartimento de las pilas
6. Interruptor de encendido
7. Tapón del ajustador de presión incorporado (Referencia N°: #13142)

**ADVERTENCIA:** Los dibujos son solo para su referencia, pueden no reflejar el producto real y no son a escala. Debido a una política de mejora continuada de producto, Intex se reserva el derecho a modificar las especificaciones y la apariencia, lo cual puede implicar cambios en el manual de instrucciones, sin previo aviso.

### INSTALACIÓN DE LAS PILAS

1. Despliegue la colchoneta y abra la tapa de la bomba de aire eléctrica (3) para dejar al descubierto la bomba de aire eléctrica (2). Ver figura (1).
2. Quite la bomba de aire eléctrica girándola en sentido antihorario, y saque la bomba. Ver figura (1).
3. Abra la tapa del compartimento de las pilas (5), introduzca 4 pilas alcalinas «AA» (NO INCLUIDAS) como se muestra en las ilustraciones dentro del compartimento de las pilas, y cierre la tapa del compartimento de las pilas. Ver figura (2).

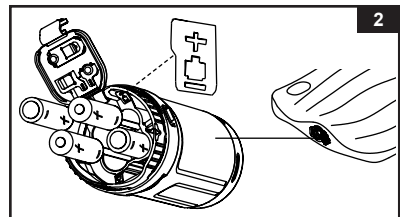
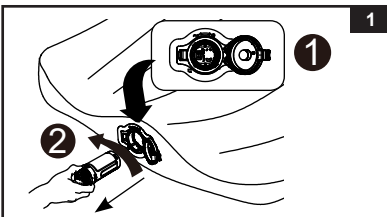

4. Inserte la bomba de aire eléctrica en la colchoneta, alineando la flecha de la carcasa de la bomba con la flecha del marco de soporte de la bomba (1). Gire la bomba de aire en sentido horario para bloquearla. Ver figura (3-4).

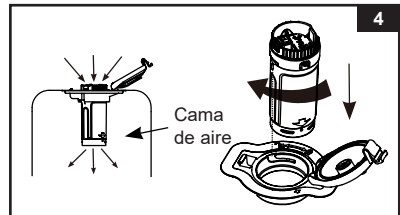
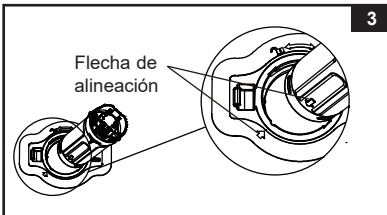

## LEA Y GUARDE ESTAS INSTRUCCIONES

**INFLADO****USO DE LA BOMBA DE AIRE ELÉCTRICA Y LLENADO HASTA EL TOPE DE FIRMEZA CON EL AJUSTADOR DE PRESIÓN INCORPORADO**

**ADVERTENCIA:** La bomba eléctrica es un hinchador de baja presión. Comience inflando la colchoneta con la bomba de aire eléctrica hasta que se levanten los laterales y, a continuación, use el ajustador de presión incorporado para conseguir la firmeza que desee.

1. Localice el regulador de presión incorporado y desenrosque el tapón (7). Ver figura (5).
2. Asegúrese de que el tapón del orificio de inflado manual (4) en la tapa de la bomba de aire eléctrica (3) esté cerrado, empujándolo firmemente. Ver figura (6).

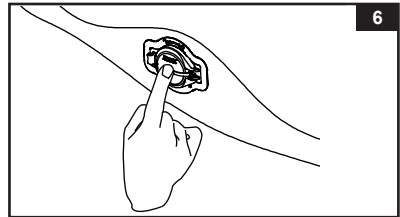
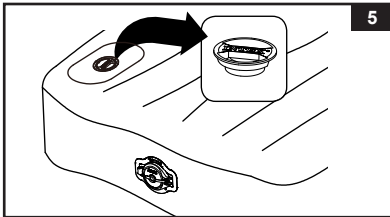

3. Abra la tapa de la bomba de aire eléctrica (3) y encienda el interruptor para inflar la colchoneta hasta que se eleven las paredes laterales. Ver figura (7). La colchoneta tomará forma, pero todavía se notará blanda.
4. Para apagar la bomba, solo tiene que cerrar y bloquear la tapa de la bomba eléctrica (3) y la bomba se parará. Ver figura (8).

**IMPORTANTE:** No ponga simplemente el interruptor en la posición de apagado con el dedo, ya que de ese modo podría salir el aire. Cierre la tapa grande de la bomba de aire eléctrica mientras la bomba está en funcionamiento para apagarla.

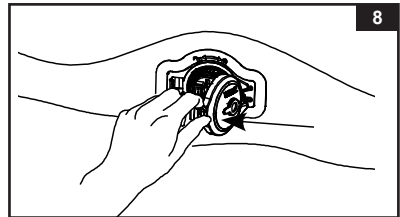
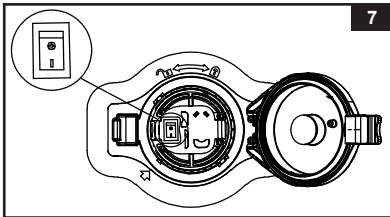

# LEA Y GUARDE ESTAS INSTRUCCIONES

5. Llène de aire hasta el tope con las manos o con el pie, lo que le resulte más cómodo. Coloque las manos o el pie directamente encima de la abertura de la válvula del ajustador de presión, cubriendo la abertura por completo, y presione firmemente hacia abajo. Esto empujará el aire desde la cámara del inflador dentro del colchón. Ver figura (9).



6. Quite las manos o el pie, de modo que la cámara de la bomba de aire se rellene para el siguiente ciclo. Ver figura (10).
7. Repita hasta obtener la rigidez deseada.
8. Vuelva a colocar el tapón de ajuste de presión incorporado (7).

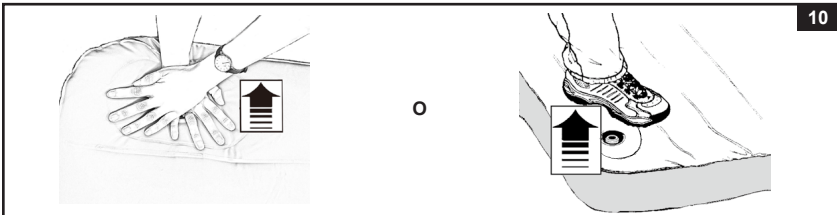

### OPCIÓN DE INFLADO MANUAL

Se puede usar una bomba de aire externa convencional que se accione con el pie, manual o eléctrica (no incluida) conectándola al orificio de inflado manual situado en la tapa de la bomba de aire eléctrica (3). Ver figura (11). Siga estos pasos:

1. Desenrosque el tapón de ajuste de presión incorporado (7).
2. Asegúrese de que la tapa de la bomba de aire eléctrica (3) esté cerrada de forma segura. Para evitar que se pierda o se dañe la bomba de aire eléctrica (2), debe instalarse correctamente.
3. Quite el tapón del orificio de inflado manual (4) e inserte la boquilla de la bomba en el orificio. Infle la colchoneta hasta lograr la firmeza que desee.  
**ADVERTENCIA:** Para evitar que estalle, no la infle demasiado y no utilice un compresor de aire de alta presión.
4. Quite la boquilla del orificio de inflado manual y cierre el tapón firmemente.
5. Vuelva a enroscar el tapón de ajuste de presión incorporado (7).



FIGURA (11)

# LEA Y GUARDE ESTAS INSTRUCCIONES

## DESINFLADO POTENTE

1. Abra la tapa de la bomba de aire (3) y saque la bomba de aire eléctrica (2) de la colchoneta. La colchoneta empezará a desinflarse de forma natural a través del orificio abierto. Ver figura (12).
2. Encienda la bomba poniendo el interruptor en la posición «I» y vuelva a instalarla en la colchoneta en la posición inversa: con el interruptor de encendido mirando hacia la colchoneta, alinee la flecha situada en el borde de la bomba con la flecha en el marco del soporte de la bomba, y gire la bomba en sentido horario para bloquearla en su lugar. La bomba solo está ligeramente encastrada con el cuerpo de la bomba sobresaliendo de la colchoneta para desinflar. Ver figura (13).

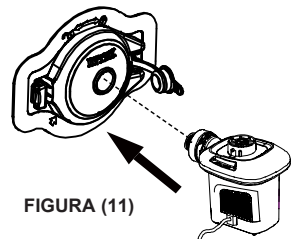
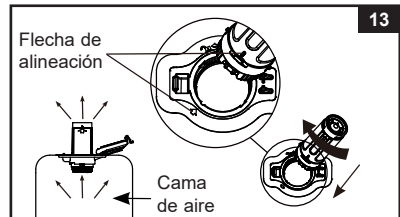
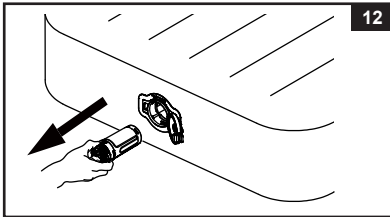

3. Con la cama de aire completamente desinflada, empiece a enrollarla desde el extremo opuesto de la bomba hacia el extremo donde está ubicada la bomba. Ver figura (14).
4. Quite la bomba de aire eléctrica de la colchoneta y apáguela. A continuación, vuelva a colocarla en su posición original totalmente encastrada: con el interruptor de encendido mirando hacia fuera de la colchoneta, alinee la flecha situada en el cuerpo de la bomba con la flecha en el marco del soporte de la bomba (1), y vuelva a instalar la bomba en la colchoneta. Gire la bomba de aire en sentido horario para bloquearla y cierre la tapa de la bomba de aire (3).



FIGURA (14)

## DESINFLADO MANUAL

1. Abra la tapa de la bomba de aire (3) y saque la bomba de aire eléctrica (2) de la colchoneta. Ver figura (12).
2. empiece a enrollarla desde el extremo opuesto de la bomba hacia el extremo donde está ubicada la bomba. Ver figura (14).
3. Con el interruptor de encendido mirando hacia fuera de la colchoneta, alinee la flecha situada en el cuerpo de la bomba con la flecha en el marco del soporte de la bomba (1), y vuelva a instalar la bomba en la colchoneta. Gire la bomba de aire en sentido horario para bloquearla y cierre la tapa de la bomba de aire (3).

# LEA Y GUARDE ESTAS INSTRUCCIONES

**ALMACENAJE**

1. Desinfe la cama de aire según las instrucciones de "DESINFLADO".
2. Asegúrese de que la cama de aire esté limpia y seca.
3. Sitúe la cama en el suelo con la superficie flocada hacia arriba y siga los siguientes pasos (15-19). Doble la cama de aire flojamente y evite pliegues agudos, ángulos y arrugas, que pueden dañar la cama de aire.



FIGURA (15)



FIGURA (16)



FIGURA (17)



FIGURA (18)



FIGURA (19)

4. Coloque la cama de aire dentro de la bolsa de almacenamiento (si está incluida) o en el envase original y guárdela en un lugar seco y fresco.

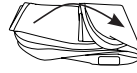
**GUIA DE PROBLEMAS**

PROBLEMA	CAUSA	SOLUCIÓN
La bomba de aire eléctrica no funciona / el motor de la bomba no funciona.	<ul style="list-style-type: none"> <li>• Las pilas están gastadas, poca potencia.</li> <li>• Compruebe que las pilas están colocadas correctamente.</li> <li>• La tapa del compartimento de las pilas no está bien cerrada.</li> <li>• El interruptor está apagado.</li> <li>• Suciedad, pelusa, cabellos u objetos dentro de la bomba de aire eléctrica.</li> </ul>	<ul style="list-style-type: none"> <li>• Cambie las pilas por otras nuevas.</li> <li>• Asegúrese que las pilas son instaladas correctamente con respecto a los polos (+) y (-).</li> <li>• Presione firmemente la tapa del compartimento de las pilas.</li> <li>• Enciende el interruptor.</li> <li>• Elimine la suciedad, pelusa, cabellos, etc. del interior de la bomba de aire eléctrica.</li> </ul>
Después de inflarla, el aire vuelve a salir si se apaga con el dedo el interruptor de la bomba de aire eléctrica.	<ul style="list-style-type: none"> <li>• Apagado incorrecto de la bomba de aire eléctrica.</li> </ul>	<ul style="list-style-type: none"> <li>• Simplemente, cierre la tapa de la bomba de aire eléctrica mientras la bomba está en funcionamiento para apagarla. Asegúrese de que la tapa esté cerrada de forma segura.</li> </ul>
Hay una fuga de aire alrededor de la tapa de la bomba de aire eléctrica.	<ul style="list-style-type: none"> <li>• La tapa de la bomba de aire eléctrica no está cerrada y bloqueada correctamente.</li> <li>• Suciedad, polvo, etc. en la junta tórica de la tapa de la bomba de aire eléctrica.</li> </ul>	<ul style="list-style-type: none"> <li>• Compruebe que la bomba de aire eléctrica está insertada completamente y bloqueada en su lugar. Cierre la tapa de la bomba de aire eléctrica y bloquéela.</li> <li>• Asegúrese de que no haya suciedad, polvo, pelusa o cabellos en la junta tórica de la tapa de la bomba de aire eléctrica.</li> </ul>
Fuga de aire alrededor del tapón del orificio de inflado manual.	<ul style="list-style-type: none"> <li>• El tapón del puerto de inflado manual no está bien cerrado.</li> </ul>	<ul style="list-style-type: none"> <li>• Presione firmemente el tapón del orificio de inflado manual para introducirlo.</li> </ul>
Hay una fuga de aire alrededor del tapón de ajuste de presión incorporado.	<ul style="list-style-type: none"> <li>• El tapón del ajustador de presión incorporado no está apretado de forma segura.</li> </ul>	<ul style="list-style-type: none"> <li>• Asegúrese de que el tapón del ajustador de presión incorporado esté apretado de forma segura.</li> </ul>

# LEA Y GUARDE ESTAS INSTRUCCIONES