

Bedienungsanleitung / Instruction manual / Mode d'emploi / Navodila za uporabo / Istruzioni per l'uso / Manual de utilizare / Návod k obsluze / Upute za uporabu / Kezelési útmutató / Návod na použitie / Ръководство за експлоатация / Kullanım kılavuzu / Instrukcja obsługi / Manual de instrucciones

## Stahlwandpool Set Highline

Steel wall pool set Highline

012610 / 012612 / 012614



de	Stahlwandpool Set Highline
en	Steel wall pool set Highline
fr	Ensemble de construction pour piscine avec paroi en acier Highline
it	Set Highline per piscina con parete in acciaio
es	Set de piscina de pared de acero Highline
cs	Bazén s ocelovou stěnou Highline
hu	Acélfalú medence-készlet, Highline

sl	Bazen z jekleno steno, komplet Highline
sk	Bazén s oceľovou stenou súprava Highline
pl	Basen stalowy Set Highline
ro	Set piscină cu perete de oțel Highline
hr/bs	Komplet za bazen sa čeličnim stijenkama Highline
bg	Комплект басейн със стоманени стени Highline
tr	Çelik Duvar Havuz Seti Highline



### Einleitung:

Wir freuen uns, dass Sie sich für ein Poolset aus unserem Sortiment entschieden haben. Nehmen Sie sich bitte ein paar Minuten Zeit um diese Aufbauanleitung zu lesen bevor Sie mit dem Aufstellen des Pools beginnen. Dadurch bekommen Sie die nötige Information um die Lebensdauer des Pools zu verlängern sowie Sicherheit und Badevergnügen zu garantieren.

Zum Aufstellen werden mindestens 2 Personen benötigt, es geht natürlich schneller wenn noch jemand mithilft. Montagedauer ohne Untergrundvorbereitung und Befüllung ca.3 Std.

Für die Montage ist zusätzliches Werkzeug bzw. Material erforderlich (nicht im Lieferumfang enthalten):

- Schraubenzieher
- Isolierband
- Langes Holzbrett (gerade!)
- Maßband
- Metallsäge
- Sicherheits-Handschuhe
- Wasserwaage
- Schwimmbadvlies

### Wichtige Informationen:

Lesen und befolgen Sie alle Anweisungen bevor Sie das Produkt in Betrieb nehmen!

**ACHTUNG!** Stahlwandpools sind nicht salzwassergeeignet (Rostgefahr!). Alle wichtigen Fragen wie z.B. Anforderungen an die Installation oder baurechtliche Anforderungen beantwortet Ihnen Ihr Fachmann vor Ort.

- Ständige, kompetente Aufsicht von Kindern und Menschen mit Behinderung durch Erwachsene ist wichtig.
- Treffen Sie Sicherheitsmaßnahmen, damit es zu keinem unerwünschten Benützen des Pools kommt.
- Treffen Sie auf Sicherheitsvorkehrungen um Kinder und Haustiere zu schützen.
- Pool und Poolzubehör sollten nur von Erwachsenen auf- und abgebaut werden.
- Nie in den Pool springen und nicht tauchen.
- Um einen sicheren Aufbau zu garantieren stellen Sie den Pool auf einem sicheren kompakten Untergrund auf. Ansonsten kann es passieren, dass der Pool zusammenklappt und eine sich im Pool befindende Person aus dem Pool „geschwemmt“ und verletzt wird.
- Erlauben Sie niemandem auf den Seiten des Pools zu sitzen bzw. hinaufzuklettern.
- Bitte entfernen Sie alle Wasserspielzeuge im und rund um den Pool, wenn er nicht benutzt wird, da solche Spielzeuge kleine Kinder anziehen.
- Entfernen Sie Sessel, Tische oder andere Kletterhilfen für Kinder vom Pool.
- Achten Sie darauf, dass sich die Sicherheitsausrüstung beim Pool sowie die Notrufnummern beim nächsten Telefon befinden. Beispiele für Rettungsausrüstung:
- Von der Küstenwache genehmigte Ringboje mit Seil, eine mindestens 366 cm lange Rettungsstange.
- Halten Sie Ihr Pool sauber und rein. Von Außen muss der Poolboden immer sichtbar sein.
- Wenn Sie in der Nacht Ihr Pool benützen wollen, achten Sie darauf, dass alle Warnhinweise, die Leiter, der Poolboden und die Umgebung genügend beleuchtet sind.
- Unter Einfluss von Alkohol oder Drogen niemals den Pool benutzen!
- Achtung halten Sie Kinder von dem bedeckten Pool fern um zu verhindern, dass sich diese in der Abdeckplane verwickeln und so ertrinken, oder sich schwer verletzen können.
- Abdeckplanen müssen vor der Poolbenützung vollständig entfernt werden. Achten Sie darauf, dass sich keine Kinder und Erwachsenen unter der Plane befinden, da diese nicht gesehen werden können.
- Bitte den Pool nicht zudecken, wenn der Pool benutzt wird.
- Halten Sie den Bereich rund um den Pool sauber, damit man Verletzungen, die durch Ausrutschen oder Hinfallen verursacht werden, vorbeugen kann.
- Halten Sie das Wasser sauber, so schützen Sie alle Benutzer des Pools vor Krankheiten.

- Der Pool ist ein Gebrauchsobjekt. Achten Sie auf die richtige Wartung Ihres Pools. Oft kann eine übermäßige oder schnell voranschreitende Verschlechterung der Wasserqualität dem Pool schaden.
- Dieser Pool ist nur für die Benützung im Freien geeignet.
- Um sicherzustellen, dass das Wasser mindestens einmal am Tag umgewälzt wird, wird empfohlen, die Filterpumpe auch während der Benützung des Schwimmbeckens einzuschalten. Lesen Sie genauere Hinweise zur Errechnung der benötigten Betriebsstunden der Filterpumpe in der Bedienungsanleitung nach.
- Der Pool sollte immer mit Wasser befüllt sein. Sollte der Pool vollständig entleert werden dann achten Sie unbedingt darauf die Stahlwand zu sichern, da diese ansonsten umkippt.

SICHERHEITSABSPERRUNGEN ODER POOLABDECKUNGEN KÖNNEN DIE KONTINUIERLICHE UND KOMPETENTE ÜBERWACHUNG DURCH ERWACHSENE NICHT ERSETZEN. ERWACHSENE HABE DIE FUNKTION EINES BADEWÄRTERS ZU ÜBERNEHMEN UND AUF DIE SICHERHEIT DER BADENDEN ZU ACHTEN, INSBESONDERE AUF KINDER DIE SICH IM POOL UND IN DER NÄHE DES POOLS BEFINDEN. BEI NICHTBEACHTEN DIESER WARNHINWEISE MUSS MAN MIT EINER BESCHÄDIGUNG VON GEGENSTÄNDEN, ERNSTHAFTEN VERLETZUNGEN ODER SOGAR MIT DEM TOD RECHNEN!

### Wichtige Sicherheitsvorschriften:

Lesen und befolgen Sie alle Anweisungen bevor Sie das Produkt in Betrieb nehmen! Diese Warnungen, Anleitungen und Sicherheitsrichtlinien behandeln einige allgemeine Gefahren bei der Erholung im Wasser, aber sie können nicht alle Gefahren und Risiken in allen Fällen abdecken. Seien Sie vorsichtig, der gesunde Menschenverstand und richtiges Einschätzungsvermögen während des Badens sind wichtig. Für späteres Nachschlagen ist diese Anleitung aufzubewahren.

### Generell

- Überprüfen Sie Stifte, Bolzen und Schrauben regelmäßig auf Rost und kontrollieren Sie, ob es Splitter oder scharfe Kanten gibt, um Verletzungen zu vermeiden (vorallem auf berührbaren Oberflächen).

### Sicherheit der Nichtschwimmer

- Die ununterbrochene, aktive und aufmerksame Beaufsichtigung von ungeübten Schwimmern und Nichtschwimmern durch einen kompetenten Erwachsenen ist ständig erforderlich (bedenkend, dass bei Kindern unter fünf Jahren die Ertrinkungsgefahr am größten ist).
- Bestimmen Sie einen kompetenten Erwachsenen, der den Pool bei jeder Benützung beaufsichtigt.
- Ungeübte Schwimmer und Nichtschwimmer sollten eine persönliche Schutzausrüstung tragen, wenn sie den Pool benutzen.

### Sicherheitsvorrichtungen

- Es ist empfehlenswert, eine Absperrung zu montieren (und alle Türen und Fenster – wenn möglich – zu sichern) um unbefugten Zugang zum Swimming-Pool zu verhindern.
- Absperrungen, Pool-Abdeckungen, Pool-Alarm oder ähnliche Sicherheitseinrichtungen sind gute Hilfsmittel, aber sie sind kein Ersatz für ununterbrochene und kompetente Beaufsichtigung durch Erwachsene.

### Sicherheitsausrüstung

- Es ist empfehlenswert, Rettungsgeräte (zB Rettungsring) beim Pool aufzubewahren.

### Sichere Benützung des Pools

- Ermutigen Sie alle Benutzer – insbesondere Kinder – schwimmen zu lernen.
- Lernen Sie die lebensrettenden Sofortmaßnahmen (Wiederbelebung) und frischen Sie diese Kenntnisse

- regelmäßig auf. Das kann im Notfall den lebensrettenden Unterschied machen.
- Instruieren Sie alle Poolbenutzer, einschließlich der Kinder, was im Notfall zu tun ist.
- Stürzen Sie sich nie in seichte Gewässer. Dies kann zu schweren Verletzungen oder zum Tod führen.
- Benutzen Sie den Swimming-Pool nicht, wenn Sie Alkohol oder Medikamente einnehmen; dies kann Ihre
- Fähigkeit zur sicheren Benutzung des Pools beeinträchtigen.
- Wenn Poolabdeckungen verwendet werden, entfernen Sie diese vollständig von der Wasseroberfläche, bevor Sie in den Pool steigen.



Diese Montageanleitung gilt im Allgemeinen, wenn Sie Ihr Schwimmbecken frei aufstellen. Sollten Sie Ihr Schwimmbecken teilweise oder ganz versenken, so beachten Sie bitte die gesonderten Hinweise in der Montageanleitung

Um Sie vor unnötigen Überraschungen zu schützen, ist es sinnvoll, dass Sie sich vor dem Beckenaufbau einen Plan darüber machen, welches Material Sie benötigen und was Sie in welchem Zeitplan erledigen wollen.

Stellen Sie Ihr Schwimmbecken nicht an einem windigen Tag auf. Der Stahlmantel ist bei starkem Wind nur sehr schwer zu handhaben, könnte einknicken und irreparabel beschädigt werden. Des Weiteren befüllen Sie den Pool umgehend nach der Montage, um etwaige Schäden durch aufkommenden Wind etc. zu vermeiden. Der Stahlwandpool darf nicht unbesetzt stehen gelassen werden. Montieren Sie die Schwimmbadfolie an einem warmen, sonnigen Tag, damit sie leicht im Schwimmbecken auszulegen ist. Sie sollten die Schwimmbadfolie aber auch nicht in direkter Sonneneinstrahlung montieren, da durch die Wärmeausdehnung keine optimale Passgenauigkeit der Folie gegeben ist. Der beste Zeitpunkt für die Montage der Schwimmbadfolie ist im Sommer, frühmorgens oder spätabends. Montieren Sie die Schwimmbadfolie nicht bei Außentemperaturen unter 20°C, anderenfalls ist die Folie steif und sehr schwer zu montieren.

Die Schwimmbadfilteranlage und eventuell anderes Zubehör werden elektrisch betrieben. Wenn Sie im Bereich Ihres Gartens über keine entsprechenden Elektroanschlüsse verfügen, so ist es erforderlich diese herzustellen.

Die erforderlichen Elektroanschlüsse sind von einem konzessionierten Elektrounternehmen auszuführen. Die Zuleitungen sind zu Erden und zusätzlich mit einem Fehlerstrom-Schutzschalter 30 Milliampere abzusichern. Die jeweiligen gesetzlichen Bestimmungen wie ÖVE, VDE etc. sind einzuhalten.

Vermeiden Sie scharfe Gegenstände im Schwimmbecken. Dies könnte zu Beschädigungen an der Folie führen.

Steigen Sie nicht auf den Handlauf. Dies könnte zu einer Beschädigung des Handlaufes oder der Beckenwand führen.



Schwimmbecken mit einer Tiefe von 120 oder 132 cm sind nicht für Kopfsprünge geeignet. Eine Nichtbeachtung kann zu schweren Kopf- oder Wirbelsäulenverletzungen führen!

Lassen Sie Ihre Kinder niemals unbeaufsichtigt, wenn sie sich im oder um das Schwimmbecken aufhalten!

Sollten sich in Ihrem Haushalt oder in der Nachbarschaft Kinder befinden, welche noch nicht schwimmen können, so empfehlen wir Ihnen einen preiswerten Maschendrahtzaun, welcher im Baumarkt erhältlich ist, rund um das Becken aufzustellen. Abdeckplanen oder sonstige Schwimmbadabdeckungen, bieten keine Kindersicherheit. Verlassen Sie sich also nicht darauf, dass Schwimmbadabdeckungen, egal welcher Art sie sind, Sie von der Verantwortung für Ihre Kinder befreien.



Standort Ihres Schwimmbeckens (Abbildung 1)

Bei der Wahl des Standortes für Ihr Schwimmbecken, sollten Sie auf mehrere Faktoren Rücksicht nehmen.

Um eine ordnungsgemäße Montage des Schwimmbeckens zu ermöglichen ist unbedingt ein fester, tragfähiger Untergrund erforder-

lich. Ihr Schwimmbecken darf daher keinesfalls auf aufgeschütteten Flächen montiert werden. Dies könnte zu Setzungen und somit zu Schäden am Schwimmbecken führen. Wählen Sie für Ihr Schwimmbecken nach Möglichkeit den sonnigsten Platz in Ihrem Garten. Je größer die Fläche um das Becken, desto besser. Zumindest sollten Sie rund um das Pool eine freie Fläche von ca. 90 cm haben. Wenn es die Möglichkeit einer windgeschützten Stelle gibt, so sollten Sie diese für Ihr Schwimmbecken wählen. Ein Schwimmbecken welches ungeschützt dem Wind ausgesetzt ist, unterliegt einem hohen Wärmeverlust durch Konvektion bzw. Verdunstung. Sie sollten Ihr Schwimmbecken nicht direkt neben oder unter Bäumen, Sträuchern usw. aufstellen (großer Pflegeaufwand). Auf keinen Fall sollten Sie Ihr Schwimmbecken unter Freileitungen montieren. Vermeiden Sie es Ihr Schwimmbecken auf Erdleitungen zu stellen.



Standort der Filteranlage

Ihr Schwimmbecken sollte mit einer Sandfilteranlage ausgestattet sein. Bei frei aufgestellten Filteranlagen gilt ein Mindestabstand zum Schwimmbeckenrand einzuhalten. Weitere Hinweise entnehmen Sie bitte der beiliegenden Beschreibung der jeweiligen Filteranlage.



Vorbereitung des Aufstellplatzes

Wir wollen, dass Sie mit Ihrem Schwimmbecken lange Jahre eine große Freude haben, daher ist es unbedingt erforderlich, dass Sie der Platzvorbereitung die entsprechende Bedeutung schenken. Je besser und fester der Platz vorbereitet ist, desto länger werden Sie Freude an Ihrem Schwimmbecken haben. Wir bitten Sie daher entsprechende Sorgfalt anzuwenden. Es ist unbedingt erforderlich, dass der Untergrund auf dem Ihr Schwimmbecken aufgebaut wird, flach und tragfähig ist (keine aufgeschütteten Flächen).

Setzungen würden unweigerlich zu Deformationen und Beschädigungen an Ihrem Schwimmbecken führen. Der Aufstellplatz muss frei von Gräsern, Steinen, Wurzeln und scharfen Gegenständen sein. Steine und Wurzeln müssen entfernt werden, andernfalls könnte dies zu Schäden an der Schwimmbeckenfolie führen.

Sollten Sie Ihr Schwimmbecken direkt auf Beton, Asphalt oder ähnlichem Untergrund aufbauen, so ist es unbedingt erforderlich, dass zwischen diesem Untergrund und der Folie ein handelsübliches Mineralfaservlies als Trennlage eingebracht wird.

Keinesfalls dürfen Sie die Folie direkt auf Beton, Asphalt, Teer, Pappe, Holz und Gras einbauen. Dies würde unweigerlich die Folie beschädigen.

Das Becken ist grundsätzlich nicht für den Erdeinbau geeignet, bei zuwiderhandeln besteht keine Garantie.



Aufzeichnen des Aufstellplatzes

Beachten Sie bitte die Maßangaben laut Tabelle und zeichnen Sie Ihren Aufstellplatz mit Kalkpulver oder Farbspray auf.

1. Schlagen Sie einen Holzpflock in die Mitte Ihres Aufstellplatzes.
2. Ziehen Sie nun mit einer Schnur und Farbspray oder einer Dose mit Kalkpulver einen Kreis, mit dem Radius welcher in der Tabelle angegeben ist.

Beckengröße	R	R+ freistehend	R+ versenkt
Ø 3,5 m	1,75 m	2,0 m	2,25 m
Ø 4,6 m	2,30 m	2,55 m	2,80 m
Ø 5,5 m	2,75 m	3,0 m	3,25 m

R+ bezeichnet den Radius der benötigten Aufstellfläche. Abbildung 2, 4

3. Entfernen Sie nun den Humus, alle spitzen Gegenstände, Steine und Wurzeln innerhalb dieser markierten Fläche. Abbildung 5



Einebnen des Aufstellplatzes

Mit einer geraden Latte - noch besser wäre eine Messlatte (ALU-Latte) - auf die Sie eine Wasserwaage aufsetzen, beginnen Sie nun vom tiefsten Punkt ausgehend, Ihren Aufstellplatz einzuebnen. Graben Sie die erhöhten Stellen ab. Keinesfalls die Tiefstellen aufschütten, dies könnte zu Setzungen führen

Abbildung 6, 7



Ebnen Sie nun den Aufstellplatz so lange ein, bis dieser vollkommen eben ist. Nur ein ordnungsgemäß vorbereiteter Aufstellplatz ist Voraussetzung für ein funktionelles Schwimmbecken.

Verwendung einer Bodenisolierung:

Sollten Sie den Beckenboden mit Styropor- oder Styrodurplatten isolieren, so ist es erforderlich das ganze Schwimmbecken auf die Isolierung zu stellen.

Bringen Sie dazu eine maximal 3cm dicke, ebene Splittschicht auf und verdichten Sie diese. Danach legen Sie die Bodenisolierung ins Splittbett.

Abbildung 9

- 1) Bodenisolierung trittfest
- 2) Splittbett max. 3 cm
- 3) Aushub Grasnabe

Abbildung 10

- 4) Aushub
- 5) Splittbett
- 6) Bodenisolierung versetzt verlegen

Bei einem Betonfundament gelten die gleichen Anweisungen, wobei die Betonplatte das Splittbett ersetzt (Stärke richtet sich nach den örtlichen Gegebenheiten ca. 15 – 20 cm mit Eisenbewehrung)



Erdeinbau

Bei Erdeinbau des Schwimmbeckens müssen Sie für einen geeigneten Druckschutz rund um das Becken sorgen. Dieser kann aus Leichtbeton, Magerbeton oder durch Errichten einer umlaufenden Mauer sein.

Warum? Der Druck der Hinterfüllung mit Erdreich oder Schotter ist ein Vielfaches des Wasserdrucks. Wenn zur Stabilisierung keine Hinterfüllung mit Leicht- oder Magerbeton erfolgt, kann das Pool bei Entleerung zusammenbrechen.



Beckenmontage ohne Bodenisolierung

Betonplatten unterhalb der Bodenschienen-Verbindungsstücke sind nicht unbedingt erforderlich, aus Stabilitäts- und Sicherheitsgründen wird deren Einbau jedoch von uns empfohlen. Anderenfalls kann es zu Setzungen kommen, welche in der Folge das Schwimmbecken beschädigen können. Die Betonplatten müssen bündig mit dem Aufstellplatz versenkt werden. Abbildung 38,39,40



Montage der Bodenschienen

Verbinden Sie nun die einzelnen Bodenschienen mit den Bodenschienen-Verbindungsstücken. Achten Sie darauf, dass zwischen den Bodenschienen ein Abstand von ca. 1 cm verbleibt. Abbildung 41, 42

Kontrollieren Sie das Maß R, den Abstand von der Beckenmitte bis zur Mitte jedes Bodenschienen-Verbindungsstückes, um sicher zu gehen dass Ihr Schwimmbecken rund aufgestellt wird. Abbildung 43



Montage des Stahlmantels

Stellen Sie die Stahlwand des Schwimmbeckens senkrecht auf eine Pappe im Mittelpunkt des Umkreises. Die Wand wird im Uhrzeigersinn auf der ganzen Länge des Kreises vollständig in die inneren Profile abgerollt. Abbildung 13

Beenden Sie den Wandkreis und schließen Sie ihn mit den Schrauben, wobei zu beachten ist, dass die Schraubenköpfe sich an der Innenwand und die Unterlegscheiben und Muttern an der Außenwand befinden. Es ist wichtig, dass jedes Loch der zwei Reihen, mit Ausnahme des letzten, eine Schraube zählt, sonst könnte das Schwimmbecken beim Befüllen brechen. Vergewissern Sie sich davon, dass alle unteren Profile richtig eingestellt sind. Jetzt dürfen Sie das letzte Profil mit einer Metallsäge nach Maß schneiden. Hierfür brauchen Sie nur die Stahlwand ein wenig aufzuheben. Vergessen Sie auch hier die Plastikverbindungsstücke nicht. Abbildung 14

Decken Sie die Schraubenköpfe mit den PVC-Streifen ab (auf der Innenseite des Schwimmbeckens), um die Folie vor Reibung an Objekten zu schützen, was der hauptsächliche Grund für Schäden an Schwimmbeckenfolien ist. Dieses Band muss fest anhaften, verwenden Sie falls nötig einen PVC-Kleber zu diesem Zweck und stellen Sie danach sicher, dass der ganze scharfe Rand, sowie die Schrauben völlig bedeckt sind, bevor Sie zum nächsten Schritt übergehen. Abbildung 15

Überprüfen Sie nochmals, ob das Schwimmbecken rund ist. Abbildung 16



Wenn Sie keine Bodenisolierung verwenden

Decken Sie mit etwas sauberem Sand (ohne Steine und andere Fremdkörper) den Bodenteil mit einer Höhe von ca. 1 - 2 cm ab und verdichten Sie diesen. An der Beckenwand soll ein umlaufender Keil in Dreiecksform gemacht werden (Hohlkehle) und soll 7 cm nicht überschreiten. Mit diesem kleinen Trick vermeiden Sie, dass der gesamte Wasserdruck die Folie beschädigt und unter der Metallwand verrutscht. Um ein Ausrinnen des Sandes zu vermeiden, sollten Sie wie unterhalb abgebildet, zusätzlich eine Kunststoffolie entlang des Beckenbodens anbringen.

Abbildung 17

- 1) Hohlkehle
- 2) Klebeband
- 3) Kunststoffolie
- 4) Stahlmantel

Abbildung 18



Wenn Sie eine Bodenisolierung verwenden

Hier können Sie die optional von uns erhältlichen Styroporkeile verwenden. Diese werden dann mit einem Kraftkleber auf die Bodenisolierung entlang der Beckenwand umlaufend geklebt.

Alternativ können Sie aber auch die Hohlkehle aus Sand herstellen.

Unabhängig wie Sie die Hohlkehle herstellen, müssen Sie nun auf der Bodenisolierung und der Hohlkehle ein Schwimmbeckenvlies aufbringen weil sonst die Bodenisolierung der Schwimmbeckenfolie die Weichmacher entzieht, die Folie dadurch spröde wird und sich die Lebensdauer erheblich reduziert.



Montage der Schwimmbeckenfolie

Die verwendete Folie ist dafür entwickelt, der Hitze und den ultravioletten Strahlen lange Zeit ausgesetzt zu sein. Darum können sich die Eigenschaften der Folie unter bestimmten Klimabedingungen leicht verändern.

Treten Sie nie mit Schuhen auf die Schwimmbeckenfolie.

Die Folie ist das wichtigste und empfindlichste Teil Ihres Schwimmbeckens. Verwenden Sie beim Öffnen des Folienkartons kein Messer oder einen anderen scharfen Gegenstand. Bewahren Sie die Folie von den übrigen Teilen getrennt an einem sicheren Ort auf, um unerwünschte Schäden an der Folie, sowohl durch Werkzeug, als auch durch die Metallwand zu vermeiden.

Bringen Sie die Folie an einem sonnigen Tag an (bei mindestens 20° C), damit sie sich während der Installation richtig an das Schwimmbecken anpassen kann. Sie ist auf der Basis eines Vinylmaterials mit einem gewissen Flexibilitätsgrad hergestellt.

1. Geben Sie die Folie in die Mitte des Schwimmbeckens und entfalten Sie sie nach den Seiten. Richten Sie die rauhe Seite nach innen. Die Verschweißung der Folie muss zum Boden und zur Wand des Schwimmbeckens hin angebracht sein. Die Schweißnaht, die die Basis des Liners mit den Seiten verbindet, muss auf dem gesamten Durchmesser des Schwimmbadbodens perfekt an die Bodenschienen und die Wand stoßen. Abbildung 19
2. Lokalisieren Sie die Schweißnaht und installieren Sie sie so, daß sie senkrecht auf dem Boden hängt. Dies wird Ihnen helfen die Folie ohne Falten zu montieren.
3. Heben Sie die Seite, die oben die Kanten des Schwimmbeckens abdeckt, an und halten Sie sie mit Wäscheklammern fest. Entfernen Sie die überschüssigen Falten, indem Sie leicht nach außen ziehen und die Folie anpassen. Ziehen Sie vorsichtig an der Folie, vermeiden Sie starken Zug. Abbildung 20
4. Es ist sehr wichtig, dass die Folie gut zentriert, ausgebreitet und ohne Falten ist. Füllen Sie etwa 2-3 cm Wasser ein und streichen dann alle noch verbleibenden Falten von der Mitte aus. Dehnen Sie die Folie aber nicht zu sehr. Stellen Sie nun sicher, dass die Wand des Schwimmbeckens eben ist. Wenn die Niveauungleichheit über den Durchmesser des Schwimmbeckens 25 mm überschreitet, leeren Sie das Becken, nehmen Sie die Wände ab und bringen Sie den Unterbau erneut auf gleiches Niveau. Abbildung 21
5. Stecken Sie die U-Profile (Poolkoping) über die Ränder des Schwimmbeckens herum. Nachdem die U-Profile angebracht sind, schneiden Sie das letzte Profil auf die passende Länge. Abbildung 22, 23
6. Installieren Sie jetzt die weißen Profile (PCA) auf die Profile PL umlaufend. Lassen Sie zwischen den senkrechten Pfeilern einen Abstand von +/- 10 mm zwischen den Profilen PCA. Abbildung 31,32



#### Montage der Dekorfolie (optional)

Stülpen Sie nun die Dekorfolie über den Stahlmantel und achten Sie darauf, dass dabei keine Falten entstehen. Nun müssen Sie die im Stahlmantel vorgestanzten Auslässe für Skimmer und Einströmdüse ca. 2 cm umlaufend größer ausschneiden. Abbildung 25, 26



#### Montage der Vertikalsteher

1. Legen Sie die benötigten Vertikalsteher rund um das Becken auf.
2. Montieren Sie die Vertikalsteher in den Bodenschienen-Verbindungsstücken mit 2 Blechtreiberschrauben. Die Laschen der Verbindungsstücke müssen innen sein.
3. Setzen Sie die obere Platte auf den Pfeiler, so dass die Laschen auf der Innenseite des Pfeilers bleiben und befestigen Sie diese mit 3 Blechtreiberschrauben. Stellen Sie sicher, dass der Pfeiler völlig senkrecht steht. Abbildung 33, 34



#### Montage der Handlaufschienen

1. Montieren Sie eine Handlaufschiene indem Sie zuerst eines der Enden über die obere Platte legen. Die Seite der Handlaufschienen, die im Inneren des Schwimmbeckens bleibt, muss in der Nähe der Folie oder der Verkleidung und der Wand des Schwimmbeckens liegen. Abbildung 35
2. Richten Sie die Öffnungen wie abgebildet aus. Befestigen Sie sie an ihrem Platz auf der oberen Platte mit 2 Schrauben. Ziehen Sie die Schrauben erst an, wenn alle Handlaufschienen an Ihrem Platz angebracht worden sind. Abbildung 36
3. Wiederholen Sie die Schritte 1 und 2 mit allen Handlaufschienen.
4. Bilden Sie einen perfekten Kreis.
5. Justieren Sie die Handlaufschienen, so dass sie alle dieselbe Entfernung voneinander haben und ziehen Sie die Schrauben an.



#### Montage der Zierkappen

1. Richten Sie die erste Zierkappe über die Enden der zwei Handlaufschienen und haken Sie die Zierkappe auf den inneren Rändern der Handlaufschienen ein.
2. Ziehen Sie die Zierkappe über den äußeren Rand des Handlaufs und haken sie die Kappe ein.
3. Wiederholen Sie diese Schritte, um den Rest der Zierkappen anzubringen. Abbildung 37



#### Montage Einströmdüse und Skimmer

##### Anschlussöffnungen für Einbauteile (Skimmer und Düse):

Die Öffnungen für die Einbauteile sind werkseitig vor- aber nicht komplett ausgestanzt. Daher muss das innere Metallstück (an den perforierten Stellen) mit einem geeignetem Werkzeug vorsichtig herausgelöst und die Kanten entgratet werden. Danach die Kanten mit entsprechendem Korrosionsschutz (zB. Rostschutz- oder Zinkfarbe) versiegeln.

Beachten Sie auch die Hinweise in der Beschreibung des Skimmers. Setzen Sie die Befüllung Ihres Schwimmbeckens fort. Füllen Sie das Schwimmbecken bis 5 cm unter die Ausstanzung für die Einströmdüse auf.

Tasten Sie den Kreis in der Beckenwand ab und machen Sie mit einem scharfen Messer (Stanleymesser) einen Kreuzschnitt, ohne dabei über die Ausstanzung hinauszuschneiden! Abbildung 27

Stecken Sie die Einlaufdüse mit einer Dichtung von der Beckenwandinnenseite nach außen durch. Die entstehenden Foliendreiecke auf der Außenseite sollen entlang der Düse sauber und genau abgeschnitten werden.

Bringen Sie nun die zweite Dichtung auf der Außenseite der Einströmdüse an und verschrauben Sie diese mit der Kunststoffmutter. Ziehen Sie die Einströmdüse ordnungsgemäß fest (Vorsicht nicht überdrehen!).

##### Abbildung 28

- 1) Dichtungen
- 2) Stahlmantel
- 3) Schwimmbadfolie



Sollte Ihre Einströmdüse mit einem losen Pumpenanschlussstück ausgestattet sein, so ist es erforderlich das Gewinde mit Teflonband abzudichten!

Nachdem Sie die Einströmdüse ordnungsgemäß montiert haben füllen Sie Ihr Schwimmbecken bis auf 5 cm unterhalb des Skimmers.

Stecken Sie zuerst die Skimmerklappe in das Skimmergehäuse. Je nach Ausführung des Skimmers beinhaltet dieser 2 Dichtungen einzeln oder 1 Lippendichtung.



#### Montage mit 2 Skimmerdichtungen

Nehmen Sie den Skimmerflansch und eine Dichtung und stecken Sie links und rechts oben jeweils eine Schraube durch. Tasten Sie nun bei der Folie die beiden Öffnungen und die dazugehörigen Bohrungen in der Stahlwand ab und stechen Sie diese mit einem Spitz durch. Stecken Sie die beiden Schrauben mit dem Skimmerflansch und der Dichtung von innen nach außen durch und setzen Sie an der Beckenwandaußenseite die zweite Dichtung über die beiden Schrauben auf. Nun ist auf der Beckenwandaußenseite das Skimmergehäuse mit den beiden Schrauben zu fixieren. In der Folge werden die übrigen Löcher in die Folie gestochen und die einzelnen Schrauben durchgesteckt und mit dem Skimmergehäuse verschraubt. Achten Sie bitte darauf, dass die Skimmerdichtungen umlaufend gleichmäßig montiert sind.

Ziehen Sie die Schrauben diagonal und gleichmäßig fest, um eine Dichtheit sicherzustellen. Das Anziehen der Schrauben darf nur von Hand geschehen, um die Schrauben nicht zu überdrehen (keinen Akkuschauber verwenden). In der Folge wird das Folienquadrat innerhalb des Skimmerflansches mit einem scharfen Messer (Stanleymesser) ausgeschnitten. Abbildung 29



#### Montage mit V-förmiger Skimmerdichtung

Bringen Sie die Lippendichtung am Skimmerausschnitt an. Achten Sie auf die Flanschbohrungen! Gehen Sie hierbei gleich vor wie vorher beschrieben.

Abbildung 29

- 1) Stahlmantel
- 2) Schwimmbadfolie
- 3) Dichtungen
- 4) Skimmerflansch

Nach Anschluss an die Filteranlage wird das Wasser bis ca.  $\frac{1}{2}$  Skimmerhöhe aufgefüllt. Abbildung 30



Sollte Ihr Skimmer mit einem losen Pumpenanschlussstück ausgestattet sein, so ist es erforderlich das Gewinde mit Teflonband abzudichten!



Ende der Saison

Am Ende der Schwimmbadsaison muss der Wasserstand unterhalb des Skimmers bzw. der Einlaufdüse abgesenkt werden.

Zusätzlich müssen die Verbindungsschläuche zur Filteranlage demontiert werden. Die Filteranlage bzw. die Filterpumpe wird durch Öffnen der Entleerungsschrauben entleert. Filteranlagen die im Freien stehen, müssen im Winter in einem frostsicheren Raum untergebracht werden.

Wir empfehlen eine Einwinterung erst dann, wenn die Wassertemperatur unter 12°C liegt.

Schäden, die durch Frost entstehen, sind nicht durch Gewährleistung gedeckt!



### Introduction:

We are pleased that you have chosen to buy a poolset from our product range. Please devote a few minutes of your time to read this assembly manual before you begin to install the pool. By doing so you will get information necessary in order to extend the life of the pool and to guarantee safety and bathing pleasure.

For the installation at least 2 people are required, naturally, it can be done quicker if somebody else helps. The time for assembly, without preparation of the ground and filling is ca. 3 hrs.

For the assembly, additional tools and materials are required (not included in the set):

- screwdriver
- insulating tape
- long wooden board (straight!)
- tape measure
- hacksaw
- safety gloves
- spirit level
- swimming pool fleece

### Important information:

Read and adhere to all instructions before putting the product into operation!

ATTENTION! Steel wall pools are not suitable for salt water! All important questions, such as installation requirements or legal building requirements, will be answered by your local specialist.

- Continuous and competent supervision of children and handicapped persons by adults is important.
- Take safety precautions to prevent unwanted use of the pool.
- Take safety precautions to protect children and pets.
- Pool and pool accessories should only be put up and dismantled by adults.
- Never jump into the pool and do not swim underwater.
- To ensure a safe installation, place the pool on safe, firm ground. Otherwise, it can happen that the pool collapses and anybody in the pool can be "washed out" and injured.
- Do not allow anybody to sit on the side of the pool or to climb up.
- Please remove all water toys in and around the pool when the pool is not in use, since such toys attract small children.
- Remove chairs, tables, or other climbing aids for children, from the pool.
- Make sure that the safety equipment is close to the pool and that the emergency telephone numbers are placed next to the closest telephone. Examples of rescuing equipment:
- Ring buoy, approved by the coastguards, with a rescue pole with a minimum length of at least 366 cm.
- Keep your pool clean and pure. The bottom of the pool must always be visible from the outside.
- If you use your pool at night, make sure that all warning signs, the ladder, the bottom of the pool and the environment are lit up sufficiently.
- Never use the pool under the influence of alcohol or drugs!
- Warning! Keep children away from the covered pool to prevent them getting tangled up in the cover sheet and drowning or being seriously injured.
- The cover sheet must be completely removed before using the pool. Make sure there are no children or adults under the sheet, since they cannot be seen.
- Please do not cover the pool when it is in use.
- Keep the area around the pool clean in order to prevent injuries caused by slipping or falling down.
- Keep the water clean, this protects all users of the pool from illnesses.
- The pool is an object of everyday use. Pay attention to the correct maintenance of your pool. Often, an excessive or fast deterioration of the water quality can damage the pool.
- This pool is suitable for use outside.
- In order to ensure that the water is circulated at least once a day, it is recommended to also switch on the filter pump during the use of the swimming pool. Refer to the operating manual for exact instruction on calculating the operating hours required for the filter pump.
- The pool should always be filled with water. If the pool is to be completely emptied, then you must make sure that the steel wall is secured, since this will otherwise fall over.

SAFETY BARRIERS OR POOL COVERS CANNOT REPLACE THE CONTINUOUS AND COMPETENT SUPERVISION BY ADULTS. ADULTS HAVE TO ASSUME THE FUNCTION OF A LIFEGUARD AND TO TAKE CARE OF THE SAFETY OF THE SWIMMERS, ESPECIALLY THAT OF CHILDREN IN AND NEAR THE POOL. FAILING TO OBSERVE THESE SAFETY INSTRUCTIONS CAN CAUSE DAMAGE TO OBJECTS, SERIOUS INJURIES AND EVEN DEATH!

### Important safety regulations:

Read and adhere to all instructions before putting the product into operation! These warnings, instructions and safety regulation deal with some of the general hazards when relaxing in water, but they cannot cover all risks and hazards in all events. Take care, common sense and the correct judgement during swimming are important. This manual must be kept for reference purposes later.

### General

- Inspect all pins, bolts and screws regularly for rust, in order to avoid injuries, check whether there are any splinters or sharp edges (especially on surfaces that are touched).

### Safety of non-swimmers

- The uninterrupted, active and careful supervision of inexperienced swimmers and non-swimmers by a competent adult is continuously required (taking into consideration that the danger of drowning is greatest for children under five).
- Nominate an adult who supervises the pool every time it is used.
- Inexperienced and non-swimmers should wear personal protective equipment when they use the pool.

### Safety precautions

- The installation of a barrier is recommended (if possible - secure all doors and windows) to prevent unauthorised access to the swimming pool.
- Barriers, pool covers, pool alarm and similar safety equipment are good aids and appliances are, however, not a substitute for uninterrupted competent supervision by an adult.

### Safety equipment

- It is recommended to store rescue equipment (e.g. lifebelt) close to the pool.

### Safe use of the pool

- Encourage all users - especially children - to learn to swim.
- Learn the life saving measures (resuscitation) and refresh this knowledge on a regular basis. In an emergency this can make a life-saving difference.
- Instruct all pool users, including children, on what is to be done in emergencies.
- Never plunge into shallow water. This can lead to serious injuries or death.
- Do not use the pool if you have drunk alcohol or taken medication; this can impair your capability to use the pool safely.
- If a pool cover is used, remove this completely from the water surface before climbing into the pool.



To protect you from unnecessary surprises, it makes sense that you make a plan before setting up the pool on what material you need and what you want to do in a time schedule.

Do not install the swimming pool on a windy day. It is extremely difficult to keep the swimming pool wall upright and it would probably fall, resulting in injuries. In addition, fill the pool immediately after installation to avoid any damage caused by rising wind, etc. The steel wall pool must not be left unfilled. Mount the pool liner on a warm, sunny day, so it is easy to interpret in the pool. You shouldn't also mount the swimming pool liner in direct sunlight, since the thermal expansion not an optimal fit of the film is given. The best time for the installation of the swimming pool liner is in summer, early morning or late evening. Do not mount the pool liner at temperatures below 20° C, otherwise the film is stiff and difficult to assemble.

The swimming pool filter system and other accessories may be operated electrically. If you do not have appropriate electrical connections in your garden, it is necessary to establish this.

The necessary electrical connections must be made by a licensed electrical contractor. The supply lines are secure and in addition to earth with a residual current circuit breaker 30 milliamps. The relevant statutory provisions as ÖVE, VDE etc. must be observed.

Avoid sharp objects in the pool. This could lead to damage to the film. Do not climb onto the handrail. This could result in damage to the handrail or the pelvic wall.



Swimming pools with a depth of 120 or 132 cm are not suitable for dives or headjumps. Failure to comply could result in severe head or spinal injuries!

Never leave your children unattended when they are in or around the swimming pool!

Should there be children in your home or neighborhood, who can not swim, we recommend you to set up an inexpensive mesh fence which is available in construction stores, around your pool. Tarpaulins or other pool covers do not provide child safety. So do not leave that pool covers, no matter what kind they are, get rid of the responsibility for your children.



#### Location of your pool (Figure 1)

When choosing a location for your pool, you should take consideration of several factors.

Under no circumstances, the swimming pool must be installed below ground level. This swimming pool must only be installed above ground and on a hard, solid ground. Your pool should therefore not be bolted on banked surfaces. This could lead to subsidence and thus damage to the swimming pool. If it is possible choose the sunniest spot in your garden. The larger the area of the basin, the better it is. At least you should have an open space of about 90 cm around the pool.

If there is the possibility of a sheltered spot, so you should choose for your pool. A swimming pool which is unprotected from the wind is subject to a high heat loss by convection and evaporation. You shouldn't place your pool next to or under trees, bushes, etc. (large maintenance effort).

Under no circumstances your pool should be installed under overhead lines. Avoid providing your pool on land lines.



#### Location of the filter system

Your pool should be equipped with a sand filter. In free-standing filter systems is a minimum distance from the edge of the pool to be observed. For further information please see the attached description of the filter system.



#### Preparing an installation site

We want you to have your pool for many years with great pleasure. The effort and care that you put into the preparation of the foundations can make a great difference in the life span of your swimming pool and its liner. The better prepared and fixed the place is, the longer you will have to enjoy your swimming pool. Therefore we apply appropriate care. It is absolutely necessary that the ground on which your pool is built is flat and stable (no banked areas).

Settlements would inevitably lead to deformity and damage to your pool. Remove roots, grass and stones in the selected area, including those under the ground. The weight of the water will compress these elements between the liner and the earth under the swimming pool, resulting in damages. Grass left underneath the pool liner will rot and give of an unpleasant odor and stones and roots will damage the pool liner.

If you build your pool directly on concrete, asphalt or a similar surface, so it is essential that between the substrate and the film a commercial mineral fiber fabric is introduced as a separating layer. Never install this swimming pool inside a garage, or on a balcony, roof, terrace or any other surface that is not completely flat and solid.

The maximum weight that the installation site can support must be taken into consideration.

The basin is generally not suitable for installation in the ground, there is no guarantee at contravene.



#### Plot the place of installation

Please refer to the dimensions according to the table and draw on your installation location with lime powder or spray paint.

3. Hammer a peg into the ground in the center of the area where you want your pool.
4. Now drag a circle with a cord and a can of paint or spray with lime powder, with the radius of which is specified in the table.

Tank size	R	R+ detached	R+ sunk
Ø 3,5 m	1,75 m	2,0 m	2,25 m
Ø 4,6 m	2,30 m	2,55 m	2,80 m
Ø 5,5 m	2,75 m	3,0 m	3,25 m

R+ is the radius of the required footprint. (Figure 2,4)

3. Level the ground in the marked area. The entire area of the swimming pool must be leveled and free of stones and twigs. (Figure 5)



#### Leveling the place of installation

Using a leveling tool, a straight wooden board or even better would be a yardstick (alu slat) and level the surface down to the level of the lowest point. Do not fill in the holes; dig away higher areas. Scatter a fine layer of sifted sand over the levelled surface and level again. Dig from the raised spots. In no case the subscript throw up, this could lead to subsidence.

Figure 6, 7



Now pave the installation location so until this is completely flat. Only a properly prepared installation site is a prerequisite for a functional pool.

Using floor insulation:

If you isolate the pelvic floor with Styrofoam or Styrodur, it is necessary to make the whole pool to the insulation.

Bring to a maximum of 3 cm thick, flat gravel layer and compress them. Then place the insulation into the bottom gravel bed.

Figure 9

- 7) Floor insulation treadable
- 8) Gravel bed max. 3 cm
- 9) Excavation turf

Figure 10

- 10) Excavation
- 11) gravel bed
- 12) floor insulation added sheepishly

With a concrete foundation the instructions are the same, with the concrete slab replaced the gravel bed (thickness depends on the local conditions at 15 - 20 cm with steel reinforcement).



#### Underground Installation

In-ground installation of the pool, you must provide a suitable pressure protection around the basin. This can be made of lightweight concrete, lean concrete or by building a peripheral wall.

Why? The pressure of the back-filling with earth or gravel is a multiple of the water pressure. If no backfill to stabilize with light or lean is done, the pool may collapse during emptying.



**Basin assembling without floor isolation**

Concrete slabs beneath the bottom rail connectors are not essential for stability and security reasons, their installation their installation is recommended by us. Doing otherwise may lead to subsidence, which subsequently may cause damage to the pool. The concrete slabs have to be sunk flush with the installation area. Figure 38,39,40

**Installation of floor rails**

Now connect the single floor rails with the bottom rail connectors. Make sure that there stays a distance of about 1 cm between the bottom rail. Figure 41, 42

Check the measure R, the distance from the basin center to the center of each bottom rail connecting piece, to make sure that your pool is set up around. Figure 43

**Mounting of the steel jacket**

Unpack the coiled pool wall and place it vertically on a cardboard at the center of the pool circle. The starting end of the wall must be positioned over a base plate, and the holes for the filter hoses should be positioned where the pump and filter will be. The wall is rolled clockwise completely over the entire length of the circle in the inner profiles. Figure 13

Complete the circle, line up the holes in the two ends of the pool wall and join the ends with a bolt and nut through each head. The head of the bolts must be on the inner surface of the wall, and the washers and nuts on the outer surface. There are two lines of holes on the wall. It is important that each hole has a screw (except the last one), otherwise, the pool could break when filling. Recheck all of the base plates to make sure each one are centered where the base rails meet. Even make sure, that all lower profiles are set correctly. Now you may cut to measure the last section with a hacksaw. For this you only just need to lift the steel wall a little bit. Also do not forget the plastic connectors. Figure 14

Using a strip of PVC, cover the bolt heads on the inside of the pool wall to protect the liner from rubbing against objects, which is the main cause of tears in the liner (fig. 16). This tape must adhere firmly, if it's necessary, use PVC glue. Stick the strip with glue for PVC to insure that for instance the screws are completely covered before moving on to the next step. Figure 15

Make sure that the swimming pool is completely circular. Figure 16

**If you use no floor insulation**

Cover the inside bottom border of the circle using clean thin sifted sand free of any stones or foreign objects with a height of 1 - 2 cm and condense this. Press the sand into a vertical triangular shaped layer that covers the sections and the inside part of the metal wall. The height of this triangular layer must be around 7 cm. In this way, you will prevent the liner from sliding under the metal wall and being damaged due to the pressure and the weight of the water. To avoid running away of the sand, you should install as shown below, in addition a plastic sheet along the pelvic floor.

Figure 17

- 5) chamfer
- 6) tape
- 7) plastic film
- 8) steel jacket

Figure 18

**If you use floor insulation**

Here you can use our optional Styrofoam wedges. These are glued with an adhesive force on the round floor insulation along the pool wall.

Alternatively, you can also make the furrow of sand.

Regardless how you make the groove, you have to apply to the floor insulation and the fillet a swimming fleece because otherwise the bottom of the pool liner insulation deprives the plasticizers, the film becomes brittle and thus significantly reduces the lifetime.

**Installation of the swimming pool liner**

The liner used has been developed to withstand exposure to heat and ultraviolet rays for a long period of time.

Therefore, under certain climates and conditions of use, the liner quality can vary slightly.

Never walk on the liner with shoes on.

The liner is the most important and delicate part of the swimming pool. Do not use knives or any sharp objects to open the swimming pool bag/container. Carefully separate the liner from the rest of the parts and keep it in a safe place to avoid undesired holes or damages that could be caused by the tools or the metal wall.

Install the liner on a sunny day, minimum 20° C, so that it can easily stretch during the installation. It is made of a highly flexible vinyl material.

7. Place the liner (L) in the center of the swimming pool and unfold it towards the sides. Place the rough side towards the inside of the pool. The welded part that joins the base of the liner with the side must perfectly match the lower sections and the wall, all around the inside perimeter at the bottom of the swimming pool. Figure 19
8. Locate the side welding so that it is perfectly right and perpendicular on the ground. This will help you to place the liner without folds.
9. Lift the side of the liner that covers the upper edges of the swimming pool and fasten it to the top of the wall with clothespins. Remove the wrinkles by pulling smoothly outwards and adjust the liner. Flatten the pool liner with your hands. Don't pull too hard. Figure 20
10. It is very important, that the liner is centered, well extended and not wrinkled. Start filling the pool with water, but not more than 2-3 cm and work out all the wrinkles and smooth the liner to the wall. Don't stretch the liner too much. Now make sure the pool wall is level. If the level is off by more than 25 mm across the diameter of the pool, empty the pool, take the wall apart and level the foundations again. Figure 21
11. Insert the U-profiles (Poolcoping) around the edges of the pool. After the U-profiles are installed, cut the last profile to the appropriate length. Figure 22, 23
12. Now install the white profiles (PCA) on the circumferential profiles PL. Leave a gap between the vertical pillars of + / - 10 mm between the profiles PCA. Figure 31,32

**Installation of the decorative foil (optional)**

Now put on the decorative film on the steel jacket and make sure that there are no wrinkles.

Now you have to cut in the steel casing prepunched outlets for skimmer and inlet ring all around about 2 inches larger. Figure 25, 26

**Mounting the vertical stay**

4. Insert the required vertical uprights around the basin.
5. Fit the vertical uprights into the ground rail connectors with 2 self-tapping screws. The flaps of the connectors must be inside.
6. Place the top plate on the pier, so that the flaps remain on the inside of the post and secure it with 3 selfthreading screws. Make sure that the pile is completely vertical. Figure 33, 34

**Mounting of the hand rails**

6. Install a hand rail and position by first one of the ends over the top of the plate. The side of the hand rails, which remains inside the swimming pool, must be in the vicinity of the film or of the panel and the wall of the pool. Figure 35
7. Align the holes out as shown. Secure it in place with 2 screws on the top plate. Tighten the screws until all hand rails have been installed at their place. Figure 36
8. Repeat steps 1 and 2 with all the hand rails.
9. Form a perfect circle.

10. Adjust the hand rails, so they all have the same distance of each other and tighten the screws.



#### Installation of decorative caps

4. Create the first decorative cap on the ends of the two hand rails and hook it on the inner edges of the hand rails.
5. Pull the decorative cap beyond the outer edge of the handrail and hook the cap.
6. Repeat these steps to attach the rest of the decorative caps. Figure 37



#### Installation of the inlet nozzle and skimmer

##### Connector openings for built-in elements (skimmer and nozzles):

The openings for the built-in elements are not completely punched out in the factory. Therefore the inner metal piece (on the perforated areas) must be released carefully using an appropriate tool, and the edges filed down. Then treat the edges with appropriate protection from corrosion (e.g. rust protection or zinc paint).

Also note the information in the description of the skimmer. Continue filling your pool.

Keep on filling the swimming pool with water until 5 cm below the cutted inlet nozzle.

Scan the circle in the pelvic wall and make a cross-section with a sharp knife (stanley knife), without cutting out beyond the punching out! Figure 27

Insert the inlet nozzle with a seal of the tank wall inside through to the outside. The resulting film triangles on the outside should be cut off along the nozzle clean and accurate.

Now bring on the second seal on the outside of the inlet nozzle and screw it together with the plastic nut. Tighten the inlet nozzle orderly (Caution: do not overtighten!).

Figure 28

- 4) seals
- 5) steel jacket
- 6) swimming pool liner



If your inlet nozzle should be equipped with a loose pump connection piece, it is necessary to seal the threads with Teflon tape!

After placing the inlet nozzle properly, keep on filling the swimming pool with water until 5 cm below the skimmer.

First, plug the skimmerflap into the skimmercase. Depending on the design of the skimmer there are 2 seals individually or 1 lip seal included.



#### Assembly with two skimmer seals

Take the skimmer flange and a seal and plug one screw at each top on the right and left. Now scan the both openings in the foil and the corresponding holes from the steel wall and pierce them through with a pointed end. Plug the two screws with the skimmer flange and the seal from the inside through to the outside and put on the second seal on the two screws on the tank wall outside. Now onto the pool wall outside the skimmer has to be fixed with the two screws. As a result, the remaining holes are punched in the foil and pushed through the separately screws and bolt together with the skimmer case. Be sure that the skimmer seals are mounted even all round.

Tighten the screws diagonally and evenly to ensure tightness. The tightening of the screws may only be done by hand, because not to overtighten the screws (don't use a cordless screwdriver). As a result, the film square is cut with a sharp knife (Stanley knife) within the skimmer flange. Figure 29



#### Assembly with V-shaped skimmer seal

Replace the lip seal on the skimmer section. Note the flange holes! Proceed the same as previously described above.

Figure 29

- 5) steel jacket
- 6) swimming pool liner
- 7) seals
- 8) skimmer flange

After connection to the filter system, the water is filled to approximately half the skimmer. (Figure 30)



If your skimmer should be equipped with a loose pump connection piece, it is necessary to seal the threads with Teflon tape!



#### End of season

At the end of the season decrease the water level just below the skimmer opening or inlet nozzle of the pool. In addition, the connecting tubes to the filter plant have to be dismantled. The filter system or filter pump is drained by opening the drain plugs. Filter systems located outdoor must be accommodated in a frost-free room in the winter.

We recommend a winterization only when the water temperature is below 12 degrees.

Damage caused by freezing isn't covered by warranty!



### Introduction :

Nous tenons à vous féliciter pour votre achat d'une piscine en kit issue de notre gamme de produits. Veuillez prendre quelques minutes afin de prendre connaissance de la présente notice de montage avant de commencer à installer votre piscine. Vous y trouverez l'ensemble des informations nécessaires afin d'optimiser la durée de vie de votre piscine, de même que votre sécurité, et pourrez ainsi profiter pleinement de vos instants de baignade.

Si la présence de 2 personnes est nécessaire pour le montage, la présence d'une personne supplémentaire permettra bien évidemment de gagner du temps. Durée de montage, sans préparation du support de pose et sans remplissage : environ 3 heures

Certains outils ou matériaux supplémentaires sont nécessaires au montage (non compris dans la livraison) :

- Tournevis
- Ruban isolant
- Longue planche de bois (droit!)
- Ruban à mesurer
- Scie à métaux
- Gants de sécurité
- Niveau à bulle
- Non-tissé de piscine

### Informations importantes :

Veillez à lire et à suivre l'ensemble des instructions suivantes avant de mettre le produit en service !

- ATTENTION ! Les piscines à parois en acier ne sont pas adaptées à l'eau salée ! Toutes les questions importantes, telles que les conditions d'installation ou les exigences légales en matière de construction, seront traitées par votre spécialiste local.
- Il est important de veiller à ce que les enfants et personnes présentant un handicap soient soumis à la surveillance permanente d'adultes.
- Veillez à prendre les mesures de sécurité adéquates afin d'éviter toute utilisation inappropriée de la piscine.
- Veillez à prendre également des mesures préventives de sécurité afin d'assurer la protection des enfants et, le cas échéant, des animaux domestiques.
- La piscine et ses accessoires peuvent seulement être montés et démontés par des adultes.
- Veillez à ne jamais sauter ou plonger dans la piscine.
- Afin d'assurer un montage sûr, veillez à installer la piscine sur un support stable et compact. Dans le cas contraire, la piscine pourrait se replier, entraînant ainsi la « noyade » d'une personne alors présente dans le bassin, voire certains risques de blessures.
- N'autorisez personne à rester assis ou à monter sur le bord de la piscine.
- Veillez à retirer l'ensemble de vos jouets aquatiques présents dans la piscine, ou à proximité de celle-ci, dès lors qu'elle n'est plus utilisée ; ces jouets sont en effet susceptibles d'attirer les enfants en bas âge.
- Veillez à retirer l'ensemble des sièges, tables ou accessoires permettant de grimper dans la piscine après utilisation.
- Veillez à ce que les équipements de sécurité nécessaires soient toujours présents à proximité de la piscine, et à ce que les numéros d'urgence soient notés à côté du téléphone le plus proche. Exemple d'équipement de secours : Bouée circulaire, dotée d'une corde et homologuée par les garde-côtes, avec perche de sauvetage d'une longueur minimum de 366 cm.
- Veillez à ce que votre piscine reste toujours propre et bien entretenue. Le fond du bassin doit toujours rester visible de l'extérieur.
- Si vous souhaitez utiliser votre piscine de nuit, veillez à ce que l'ensemble des avertissements de sécurité et des échelles, ainsi que le fond du bassin, soient suffisamment éclairés.
- Veillez à ne jamais utiliser votre piscine sous l'emprise de drogues ou d'alcool !
- Attention : maintenez les enfants à l'écart de la piscine, dès lors que celle-ci est couverte, ceux-ci étant susceptibles de rester bloqués dans la bâche, ce qui entraîne un risque de blessures graves, voire de noyade.
- L'ensemble des bâches doivent être retirées avant toute utilisation de la piscine. Veillez ainsi à ce que personne, que ce soit adultes ou enfants, ne se retrouve sous la bâche, celle-ci ne permettant

aucune visibilité.

- Veillez à ne pas recouvrir la piscine lorsque celle-ci est en cours d'utilisation.
- Veillez à maintenir les abords de la piscine toujours propres afin d'éviter toute blessure liée aux glissades et aux chutes.
- Veillez à maintenir la propreté de l'eau présente dans le bassin afin de protéger les utilisateurs de la piscine des maladies.
- La piscine est un objet d'usage quotidien. Veillez à entretenir convenablement votre piscine. Toute dégradation excessive ou rapide de la qualité de l'eau peut en effet entraîner une détérioration de la piscine elle-même.
- Cette piscine est exclusivement destinée à une utilisation en extérieur.
- Afin d'assurer que l'eau est bien renouvelée, au moins, une fois par jour, il est conseillé de maintenir la pompe de filtration allumée, y compris lorsque la piscine est en cours d'utilisation. Vous retrouverez des informations plus détaillées concernant le calcul de la durée de fonctionnement nécessaire de la pompe de filtration dans le mode d'emploi.
- La piscine doit être remplie d'eau en permanence. Dans le cas où vous devriez vider intégralement votre bassin de son eau, veillez à ce que la paroi en acier reste stable, celle-ci étant alors susceptible de se renverser.

LA PRÉSENCE DE BARRIÈRES DE SÉCURITÉ OU DE BÂCHES NE SAURAIT EN AUCUN CAS REMPLACER UNE SURVEILLANCE CONTINUE ET ADAPTÉE, ASSURÉE PAR DES ADULTES. LES ADULTES ASSURENT LA FONCTION DE MAÎTRE NAGEUR ET SONT AINSI RESPONSABLES DE LA SÉCURITÉ DES PERSONNES EN TRAIN DE SE Baigner, EN PARTICULIER CELLE DES ENFANTS SE TROUVANT À L'INTÉRIEUR ET À PROXIMITÉ DU BASSIN.

TOUT NON-RESPECT DE CES AVERTISSEMENTS DE SÉCURITÉ EST SUSCEPTIBLE D'ENTRAÎNER DES DOMMAGES MATÉRIELS, DES BLESSURES GRAVES, VOIRE UN DANGER DE MORT !

### Consignes de sécurité importantes :

Veillez à lire et à suivre l'ensemble des instructions suivantes avant de mettre le produit en service ! Ces avertissements, consignes et règles de sécurité visent à couvrir un certain nombre de risques généraux susceptibles de survenir lors de la baignade, mais ne préviennent en aucun cas l'intégralité des dangers et risques potentiels. Veillez à rester vigilant, le bon sens et la capacité d'anticipation sont en effet des valeurs capitales lors de la baignade. Il convient de conserver la présente notice pour pouvoir vous y référer ultérieurement.

### Généralités

- Veillez à vérifier régulièrement la présence éventuelle de rouille sur les pointes, boulons et vis, et à contrôler l'absence de débris ou d'arêtes tranchantes, afin d'éviter tout risque de blessure (surtout au niveau des surfaces susceptibles d'entrer en contact avec les baigneurs).

### Sécurité des personnes ne sachant pas nager

- La surveillance continue, active et attentive des nageurs inexpérimentés ou des personnes ne sachant pas nager par un adulte compétent est obligatoire à tout instant (en gardant à l'esprit que le risque de noyade est le plus élevé auprès des enfants de moins de cinq ans).
- Veillez à désigner un adulte compétent, qui sera chargé de surveiller les baigneurs à chaque utilisation de la piscine.
- Les nageurs inexpérimentés et personnes ne sachant pas nager doivent porter des équipements de protection individuelle à chaque utilisation de la piscine.

### Dispositifs de sécurité

- Il est conseillé d'installer une barrière de sécurité (et – dans la mesure du possible – de sécuriser l'intégralité de vos portes et fenêtres) afin d'éviter tout accès non autorisé à la piscine.
- Si les barrières de sécurité, bâches, systèmes d'alarme ou autres dispositifs de sécurité similaires sont de bons moyens d'assurer la sécurité, ils ne sauraient en aucun cas remplacer la surveillance

continue et éclairée des baigneurs par des adultes.

### Équipements de sécurité

- Il est conseillé de maintenir l'ensemble des équipements de secours (par exemple, bouée de sauvetage) à proximité de la piscine.

### Utilisation de la piscine en toute sécurité

- Veillez à encourager l'ensemble des utilisateurs de la piscine – en particulier les enfants – à apprendre à nager.
- Veillez à apprendre les mesures d'urgence destinées à sauver des vies (par exemple, réanimation) et à réactiver ces connaissances régulièrement. En cas d'urgence, cela pourra faire la différence et vous permettre de sauver des vies.
- Veillez à informer l'intégralité des utilisateurs de la piscine, y compris les enfants, du comportement à adopter en cas d'urgence.
- Ne plongez en aucun cas dans la piscine si le niveau d'eau est particulièrement bas. Ceci peut en effet entraîner des risques de blessures graves, voire un danger de mort.
- Veillez à ne pas utiliser votre piscine si vous avez consommé de l'alcool ou pris des médicaments ; ceci peut en effet altérer votre capacité à utiliser votre piscine de manière sûre.
- Si vous utilisez une bâche, veillez à retirer celle-ci intégralement de la surface de l'eau avant de pénétrer dans la piscine.



Avant la construction du bassin de votre piscine, et afin de vous protéger des surprises inutiles, il serait intéressant que vous prévoyiez quel sera le matériel dont vous aurez besoin et ce que vous voudriez effectuer dans quel délai.

N'installez pas le bassin de votre piscine un jour de vent. L'enveloppe en acier est très difficile à manipuler en cas de vent fort, elle pourrait se plier et être endommagée de façon irréparable. En outre, remplissez la piscine immédiatement après le montage afin d'éviter tout dommage dû au vent qui se produit, etc. La piscine à paroi en acier ne doit en aucun cas être laissée vide. Installez le liner de la piscine par une journée chaude et ensoleillée, afin qu'il soit facile à étaler dans le bassin. Mais vous ne devez pas non plus l'installer directement dans le rayonnement du soleil car, avec la propagation de la chaleur, la précision dimensionnelle donnée au liner ne serait pas parfaite. Le meilleur moment pour l'installation du liner de la piscine est en été, tôt le matin ou tard le soir. N'installez pas le liner de la piscine lorsque les températures extérieures sont inférieures à 20°C, sinon le liner est rigide et très difficile à mettre en place.

Le système de filtration de la piscine, et éventuellement d'autres accessoires, fonctionnent à l'électricité. Si vous ne disposez pas de raccordements électriques appropriés dans votre jardin, vous devez nécessairement les installer.

Les raccordements électriques nécessaires doivent être effectués par une société concessionnaire spécialisée dans l'électricité. Les lignes électriques doivent être protégées à la terre et en plus par un disjoncteur différentiel de 30 milliampères. Les dispositions légales correspondantes comme ÖVE, VDE etc. doivent être respectées. Évitez les objets pointus dans le bassin de la piscine. Ils pourraient provoquer des dégâts sur le liner.

Ne montez pas sur la barre d'appui. Cela pourrait provoquer des dégâts sur la barre d'appui ou sur la paroi du bassin.



Les piscines avec une profondeur de 120 ou 132 cm ne sont pas adaptées pour les plongeurs. Un non-respect peut provoquer de graves blessures à la tête ou à la colonne vertébrale !

Ne laissez jamais vos enfants sans surveillance, lorsqu'ils sont dans ou au bord de la piscine !

Si des enfants, qui ne savent pas encore nager, vivent chez vous ou dans le voisinage, nous vous conseillons d'installer autour du bassin, une clôture de sécurité peu coûteuse disponible dans les magasins de bricolage. Les bâches, ou autres couvertures pour piscine, n'offrent pas de sécurité enfant. Ainsi, ne comptez pas sur les couver-

tures pour piscine, peu importe de quelle type elles sont, pour vous décharger de votre responsabilité sur vos enfants.



### Emplacement de votre piscine (figure 1)

Pour choisir l'emplacement de votre piscine, vous devez tenir compte de plusieurs facteurs.

Pour permettre un montage réglementaire de la piscine, un sous-sol stable et résistant est absolument nécessaire. Votre piscine ne doit donc en aucun cas être installée sur des surfaces remblayées. Cela pourrait provoquer des affaissements et ainsi des dommages sur la piscine. Si possible, choisissez pour votre piscine l'endroit le plus ensoleillé de votre jardin. Plus la surface autour du bassin est grande, mieux c'est. Vous devriez avoir au moins une surface libre d'environ 90 cm autour de la piscine.

S'il existe un endroit à l'abri du vent, vous devriez le choisir pour votre piscine. Une piscine qui est exposée au vent sans protection, est soumise à une perte de chaleur élevée par convection ou bien par évaporation.

Vous ne devez pas installer votre piscine directement à côté ou sous des arbres, des buissons etc. (demande beaucoup d'entretien).

Vous ne devez en aucun cas installer votre piscine sous des lignes aériennes. Évitez de placer votre piscine sur des lignes enterrées.



### Emplacement du système de filtration

Votre piscine doit être équipée d'un système de filtration. Pour les systèmes de filtration posés librement, une distance minimum par rapport au bord de la piscine doit être respectée. Pour d'autres indications, veuillez-vous référer à la description ci-jointe du système de filtration correspondant.



### Préparation de l'emplacement pour l'installation

Nous voulons que vous ayez de longues années de bonheur en profitant de votre piscine, c'est pourquoi il est absolument nécessaire que vous accordiez suffisamment d'importance à la préparation de l'emplacement. Plus l'emplacement est correctement et solidement préparé, plus vous profiterez longtemps de votre piscine. Nous vous demandons donc d'y accorder le plus grand soin. Il est absolument nécessaire que le sous-sol sur lequel votre piscine sera montée, soit plat et résistant (pas de surfaces remblayées).

Les affaissements provoqueraient inévitablement des déformations et des dommages sur votre piscine. L'emplacement ne doit pas contenir d'herbes, de pierres, de racines, ni d'objets pointus. Les pierres et les racines doivent être enlevées, sinon elles pourraient provoquer des dommages sur le liner de la piscine.

Si vous devez monter votre piscine directement sur du béton, du bitume ou un sous-sol du même genre, il est absolument nécessaire qu'entre ce sous-sol et le liner, une sous-couche en feutre d'usage courant soit ajoutée comme couche de séparation.

Vous ne devez en aucun cas mettre le liner directement sur le béton, le bitume, le goudron, le carton, le bois et l'herbe. Cela endommagerait inévitablement le liner.

Le bassin n'est en principe pas approprié pour l'installation enterrée, en cas de non-respect la garantie ne s'applique pas.



### Dessin de l'emplacement pour l'installation

Veuillez respecter les indications de mesure conformément au tableau et dessinez votre emplacement à la poudre de chaux ou avec un spray coloré.

1. Plantez un piquet au milieu de votre emplacement.

2. Tracez maintenant un cercle, dont le rayon est celui indiqué dans le tableau, avec une corde et du spray coloré ou une boîte de poudre de chaux.

Dimension de bassin	R	R+ hors-sol	R+ enterré
Ø 3,5 m	1,75 m	2,0 m	2,25 m
Ø 4,6 m	2,30 m	2,55 m	2,80 m
Ø 5,5 m	2,75 m	3,0 m	3,25 m

R+ désigne le rayon de la surface de l'emplacement nécessaire.

Figures 2, 4

3. Retirez maintenant l'humus, tous les objets pointus, les cailloux et les racines à l'intérieur de cette surface marquée. Figure 5



#### Aplanissement de l'emplacement pour l'installation

Avec une latte droite, un jalon (barre en alu) serait encore mieux, sur laquelle vous mettez un niveau à bulle, vous commencez maintenant à aplanir votre emplacement à partir du point le plus profond. Creusez les endroits élevés. Ne remblayez en aucun cas les endroits profonds, cela pourrait provoquer des affaissements

Figures 6, 7



Aplanissez maintenant l'emplacement pour l'installation, jusqu'à ce qu'il soit parfaitement plat. Seule une préparation correcte de l'emplacement est une condition préalable pour une piscine fonctionnelle.

Utilisation d'une isolation de sol :

Si vous devez isoler le fond du bassin avec des panneaux Styropore ou Styrodur, il faut nécessairement mettre une isolation sur l'ensemble de la piscine.

Appliquez avec cela une couche plate de gravillons de 3 cm maximum et comprimez-la. Ensuite, déposez l'isolation de sol sur le lit de gravillons.

Figure 9

- 1) Isolation de sol tassée
- 2) Lit de gravillons maxi 3 cm
- 3) Excavation de la pelouse

Figure 10

- 4) Excavation
- 5) Lit de gravillons
- 6) Déplacement de l'isolation de sol

Dans le cas d'une fondation en béton, les mêmes instructions sont valables, cependant la plaque de béton remplace le lit de gravillons (l'épaisseur est déterminée en fonction des données locales, environ 15 à 20 cm avec une armature en fer)



#### Installation enterrée

En cas d'installation de la piscine enterrée, vous devez vous occuper d'une protection appropriée contre la pression autour du bassin. Celle-ci peut être en béton léger, un béton maigre ou assurée par la réalisation d'un mur périphérique.

Pourquoi ? La pression du terre-plein avec la terre ou le gravât amplifie la pression de l'eau. Si aucun terre-plein en béton léger ou maigre n'est réalisé pour la stabilisation, la piscine peut s'effondrer lorsqu'elle est vidée.



#### Montage du bassin sans l'isolation de sol

Des plaques de béton en dessous des embouts des rails au sol ne sont pas absolument nécessaires, mais pour des raisons de stabilité et de sécurité, nous recommandons leur installation. Sinon, des affaissements peuvent se produire et endommager la piscine par la suite. Les plaques de béton doivent être alignées avec l'emplacement. Figure 38, 39, 40



#### Montage des rails au sol

Raccordez maintenant les différents rails de sol avec les embouts. Veillez à garder une distance d'environ 1 cm entre les rails au sol. Figure 41, 42

Vérifiez la mesure R, la distance du milieu du bassin jusqu'au milieu de chaque embout de rail au sol, afin de vous assurer que le bassin de votre piscine soit monté de façon circulaire. Figure 43



#### Montage de l'enveloppe en acier

Posez la paroi en acier de la piscine verticalement sur un carton au centre du rayon. La paroi est complètement déroulée dans le sens des aiguilles d'une montre sur toute la longueur du cercle dans les profilés internes. Figure 13

Terminez le cercle formé par la paroi et fermez-le avec les vis, en tenant bien compte du fait que les têtes des vis se trouvent sur la

paroi intérieure et les rondelles et les écrous sur la paroi extérieure. Il est important que chaque trou des deux séries, à l'exception du dernier, dispose d'une vis, sinon la piscine pourrait rompre lors du remplissage. Assurez-vous que tous les profilés inférieurs soient ajustés correctement. Maintenant, vous pouvez couper le dernier profilé selon les mesures avec une scie à métaux. Pour cela, il vous suffit de relever légèrement la paroi en acier. N'oubliez pas ici non plus les embouts en plastique. Figure 14

Recouvrez les têtes des vis avec les bandes de PVC (à l'intérieur de la piscine), pour protéger le liner contre le frottement sur des objets, ce qui représente la principale cause des dommages sur les liners de piscines. Cette bande doit adhérer solidement, utilisez si nécessaire une colle pour PVC à cet effet, et assurez-vous ensuite que l'ensemble du bord pointu ainsi que les vis soient complètement couverts, avant que vous ne passiez à l'étape suivante. Figure 15 Vérifiez une nouvelle fois, que la piscine est ronde. Figure 16



#### Si vous n'utilisez pas d'isolation de sol

Recouvrez la partie inférieure avec un genre de sable propre (sans pierres, ni autres corps étrangers) d'une hauteur d'environ 1 à 2 cm et tassez-le. Une cale en forme de triangle entourant la paroi du bassin doit être faite (cannelure) et ne doit pas dépasser 7 cm. Avec cette petite astuce, vous évitez que la pression totale de l'eau n'endommage le liner et ne glisse sous la paroi en métal. Pour éviter les fuites de sable, vous devriez ajouter en plus un film plastique le long du bassin, comme illustré ci-dessous.

Figure 17

- 1) Cannelure
- 2) Bande adhésive
- 3) Film plastique
- 4) Enveloppe en acier

Figure 18



#### Si vous utilisez une isolation de sol

Vous pouvez utiliser ici les cales en Styropore disponibles chez nous en option. Celles-ci sont alors collées avec une colle forte le long de l'isolation de sol autour de la paroi du bassin.

À la place, vous pouvez aussi confectionner la cannelure avec du sable.

Indépendamment de la façon dont vous avez confectionné la cannelure, vous devez maintenant ajouter un rembourrage pour piscine sur l'isolation de sol et la cannelure parce que sinon l'isolation de sol du liner retire le plastifiant, le liner devient ainsi friable, et la durée de vie est considérablement réduite.



#### Installation du liner de la piscine

Le liner utilisé est conçu pour être longuement exposé à la chaleur et aux rayons ultraviolets. C'est pourquoi les propriétés du liner peuvent légèrement changer sous certaines conditions climatiques.

Ne posez jamais les pieds sur le liner de la piscine avec des chaussures.

Le liner est la partie la plus importante et la plus sensible de votre piscine. N'utilisez pas de couteau ou autre objet pointu pour ouvrir le carton du liner. Gardez le liner séparé des autres éléments dans un endroit sûr pour éviter des dommages non souhaités, aussi bien par un outil, que par la paroi en métal.

Posez le liner lors d'une journée ensoleillée (par au moins 20°C), afin qu'il puisse s'ajuster correctement durant l'installation dans la piscine. Il est fabriqué à base d'un matériau en vinyle avec un certain degré de flexibilité.

1. Présentez le liner au milieu de la piscine et dépliez-le vers les côtés. Dirigez le côté rugueux vers l'intérieur. La jonction du liner doit être tournée vers le fond et la paroi de la piscine. La soudure qui relie la base du liner aux côtés doit être parfaitement contiguë aux rails au sol et à la paroi sur le diamètre total du fond de la piscine.

Figure 19

2. Localisez la soudure et installez-la de telle sorte qu'elle retombe perpendiculairement au fond. Cela vous aidera à installer le liner sans pli.
3. Soulevez le côté qui recouvre le bord de la piscine vers le haut et accrochez-le avec des pinces à linge. Enlevez les plis en trop en tirant légèrement vers l'extérieur et en ajustant le liner. Tirez prudemment sur le liner, évitez les fortes tensions. Figure 20
4. Il est très important que le liner soit bien centré, étendu et sans pli. Remplissez avec environ 2 à 3 cm d'eau et lissez ensuite les plis restants à partir du milieu. Mais n'étirez pas trop le liner. Assurez-vous maintenant que la paroi de la piscine soit plate. Si la différence de niveau dépasse 25 mm sur le diamètre de la piscine, videz le bassin, enlevez les parois et remettez le soubassement au même niveau.  
Figure 21
5. Mettez les profilés en U (bordure de piscine) sur les bords autour de la piscine. Après avoir mis les profilés en U, coupez le dernier profilé à la bonne longueur. Figures 22, 23
6. Installez maintenant les profilés blancs (PCA) en entourant les profilés PL. Entre les piliers verticaux, laissez une distance de +/- 10 mm entre les profilés PCA. Figure 31, 32



#### Installation du film décoratif (en option)

Recouvrez maintenant l'enveloppe en acier avec le film décoratif et assurez-vous qu'aucun pli ne se forme.

Maintenant, vous devez découper autour des échappements pré-perforés, avec environ 2 cm de plus, dans l'enveloppe en acier pour le skimmer et la buse de refoulement. Figures 25, 26



#### Montage des jambes de force verticales

1. Posez les jambes de force nécessaires autour du bassin.
2. Monter les jambes de force dans les embouts des rails au sol avec 2 vis auto-taraudeuses. Les éclisses des embouts doivent être à l'intérieur.
3. Mettez la plaque supérieure sur le pilier, de sorte que les éclisses restent sur le côté interne du pilier et attachez-les avec 3 vis auto-taraudeuses. Assurez-vous que le pilier soit parfaitement vertical.  
Figure 33, 34



#### Montage des rails de barre d'appui

1. Montez un rail de barre d'appui en positionnant d'abord une des extrémités au-dessus de la plaque supérieure. Le côté des rails de barre d'appui qui reste à l'intérieur de la piscine doit se trouver à proximité du liner ou du revêtement et de la paroi du bassin. Figure 35
2. Ajustez les ouvertures comme illustré. Fixez-les à leur place avec 2 vis sur la plaque supérieure. Ne serrez les vis que lorsque tous les rails de barre d'appui ont été fixés à leur place. Figure 36
3. Répétez les étapes à 1 et 2 pour tous les rails de barre d'appui.
4. Formez un cercle parfait.
5. Ajustez les rails de barre d'appui de telle sorte qu'ils aient la même distance l'un de l'autre et serrez les vis.



#### Montage des caches-vis

1. Mettez le premier cache-vis sur les extrémités de deux rails de barre d'appui et accrochez le cache-vis sur les bords internes des rails de barre d'appui.
2. Faites glisser le cache-vis sur le bord extérieur de la barre d'appui et accrochez le cache.
3. Répétez ces étapes pour mettre les caches-vis restants. Figure 37



#### Montage de la buse de refoulement et du skimmer

Ouvertures de connexion pour les éléments à monter (écumoire et buse):

Les trous pour les éléments à monter sont prédécoupés en usine, mais pas découpés complètement. Par conséquent, la pièce métallique intérieure devra enlevée soigneusement (aux points perforés)

avec un outil approprié et les bords ébavurés. Ensuite, il faut sceller les bords avec une protection adéquate contre la corrosion (par exemple une peinture au zinc ou antirouille).

Respectez également les indications dans la notice du skimmer. Poursuivez le remplissage de votre piscine.

Remplissez la piscine jusqu'à 5 cm sous la découpe pour la buse de refoulement.

Échantillonnez le cercle dans la paroi de bassin et faites une découpe en croix avec un couteau pointu (couteau Stanley), sans dépasser la perforation ! Figure 27

Faites passer la buse avec un joint du côté intérieur de la paroi du bassin vers l'extérieur. Les triangles de liner ainsi constitués sur le côté extérieur doivent être découpés proprement et précisément le long de la buse.

Posez maintenant le deuxième joint sur le côté extérieur de la buse de refoulement et vissez-le avec l'écrou en plastique. Serrez convenablement la buse de refoulement (attention ne pas forcer !).

Figure 28

- 1) Joints
- 2) Enveloppe en acier
- 3) Liner de la piscine



Si votre buse de refoulement est équipée d'une pièce de raccordement pour pompe, il faut nécessairement isoler le filetage de l'humidité avec du ruban téflon !

Après avoir monté correctement votre buse de refoulement, remplissez votre piscine jusqu'à 5 cm en dessous du skimmer.

Mettez d'abord le volet du skimmer dans le corps du skimmer. Selon le modèle, le skimmer comprend 2 joints séparés ou 1 joint à lèvres.



#### Montage avec 2 joints de skimmer

Prenez la bride de skimmer et un joint et faites passer une vis à chaque fois à droite et à gauche en haut. Échantillonnez maintenant dans la paroi en acier les deux ouvertures sur le liner et les forages qui vont avec, et enfoncez-les à travers avec une pointe. Faites passer de l'intérieur vers l'extérieur les deux vis avec la bride de skimmer et le joint, et mettez le deuxième joint sur le côté extérieur de la paroi du bassin au-dessus des deux vis. Maintenant, le corps du skimmer doit être fixé sur le côté extérieur de la paroi du bassin avec les deux vis. Par la suite, les autres trous seront piqués dans le liner et les vis individuellement passées à travers et vissées avec le corps du skimmer. Veuillez-vous assurer que les joints du skimmer soient installés tout autour de manière égale.

Serrez les vis en diagonale et uniformément pour garantir une étanchéité. Les vis ne doivent être serrées qu'à la main pour ne pas forcer dessus (ne pas utiliser de visseuse sans fil). Par la suite, le carré de liner est découpé à l'intérieur de la bride de skimmer avec un couteau pointu (couteau Stanley). Figure 29



#### Montage avec le joint de skimmer à profil en V

Amenez le joint à lèvres sur l'ouverture pour le skimmer. Faites attention aux perforations de la bride ! Procédez ici comme décrit précédemment.

Figure 29

- 1) Enveloppe en acier
- 2) Liner de la piscine
- 3) Joints
- 4) Bride de skimmer

Après raccordement au système de filtration, de l'eau sera ajoutée jusqu'à environ la moitié de la hauteur du skimmer. Figure 30



Si votre skimmer est équipé d'une pièce de raccordement pour pompe, il faut nécessairement isoler le filetage de l'humidité avec du ruban téflon !



#### Fin de la saison

À la fin de la saison de baignade, le niveau d'eau doit être abaissé en dessous du skimmer ou bien de la buse.

En plus, les tuyaux de raccordement au système de filtration doivent être démontés. Le système de filtration ou bien la pompe de filtration sont vidés en ouvrant les vis de vidange. En hiver, les systèmes de filtration qui sont à l'extérieur doivent être gardés dans une zone à l'abri du gel.

Nous recommandons un hivernage seulement lorsque la température de l'eau se trouve en dessous de 12°C.

Les dommages provoqués par le gel ne sont pas couverts par la garantie !



### Introduzione:

Congratulazioni per aver acquistato un set piscina del nostro assortimento. Prendetevi un paio di minuti di tempo per leggere le istruzioni di montaggio prima di iniziare a posizionare la piscina. Nelle istruzioni trovate le informazioni necessarie per aumentare la durata della piscina e per garantire la sicurezza e il divertimento.

Per il posizionamento sono necessarie almeno 2 persone, ma ovviamente ci si impiega meno tempo se ci sono anche altre persone che aiutano. La durata del montaggio senza preparazione del fondo e riempimento è di ca. 3 ore.

Per il montaggio sono necessari strumenti o materiali aggiuntivi (non contenuti nel volume di fornitura):

- Cacciavite
- Nastro isolante
- Tavola di legno lunga (diritta!)
- Metro a nastro
- Sega metallica
- Guanti di sicurezza
- Livella a bolla d'aria
- Inserto speciale per vasche

### Informazioni importanti:

Leggere e seguire tutte le istruzioni prima di utilizzare il prodotto!

- **ATTENZIONE!** Le piscine a parete in acciaio non sono adatte per l'acqua salata! A tutte le domande importanti, come i requisiti di installazione o i requisiti di legge per l'edilizia, risponderà il vostro specialista locale.
- È importante che i bambini e le persone disabili siano sorvegliati in modo competente da adulti.
- Adottare misure di sicurezza in modo da evitare che la piscina sia utilizzata in modo indesiderato.
- Adottare misure di sicurezza per la protezione dei bambini e degli animali domestici.
- La piscina e gli accessori della piscina devono essere montati e smontati solo da adulti.
- Non saltare mai nella piscina e non immergersi.
- Al fine di garantire un montaggio sicuro posizionare la piscina su un fondo stabile e compatto. In caso contrario la piscina può piegarsi e la persona che si trova nella piscina potrebbe venire "trasportata" dall'acqua e ferirsi.
- Non consentire a nessuno di sedersi sui lati della piscina o di arrampicarsi.
- Rimuovere tutti i giocattoli acquatici che si trovano nella piscina e attorno a essa che non vengono utilizzati, in quanto questi giocattoli attirano i bambini piccoli.
- Rimuovere dalla zona della piscina poltrone, tavoli o altri oggetti che potrebbero essere utilizzati dai bambini per arrampicarsi.
- Osservare che presso la piscina siano presenti i dispositivi di sicurezza e che presso il telefono più vicino siano presenti i numeri di emergenza. Esempio di attrezzatura di salvataggio: salvagente con corda approvato dalla guardia costiera, asta di salvataggio con almeno 366 cm di lunghezza.
- Mantenere la piscina pulita. Il fondo della piscina deve essere sempre visibile da fuori.
- Se si desidera utilizzare la piscina di notte, assicurarsi che tutte le indicazioni di pericolo, la scaletta, il fondo della piscina e lo spazio circostante siano ben illuminati.
- Non utilizzare assolutamente la piscina sotto l'influenza di alcol e droghe!
- Tenere i bambini lontano dalla piscina coperta per evitare che si avvolgano nel telo di copertura e si anneghino o si feriscano gravemente.
- I teli di copertura devono essere rimossi completamente prima di utilizzare la piscina. Fare attenzione che nessun bambino o adulto si trovi sotto il telo.
- Non coprire la piscina se deve essere utilizzata.
- Mantenere pulita la zona attorno alla piscina in modo da prevenire infortuni causati dallo scivolamento o dalla caduta.
- Mantenere pulita l'acqua in modo da proteggere contro le malattie tutti gli utilizzatori della piscina.

- La piscina è un oggetto d'uso. Effettuare la corretta manutenzione della piscina. Spesso un peggioramento eccessivo o troppo rapido della qualità dell'acqua può danneggiare la piscina.
- Questa piscina è adatta solo per essere utilizzata all'esterno.
- Al fine di garantire che l'acqua circoli almeno una volta al giorno, consigliamo di attivare la pompa filtrante anche durante l'utilizzo della piscina. Leggere le informazioni dettagliate per il calcolo delle ore di esercizio necessarie della pompa filtrante riportate nelle istruzioni per l'uso.
- La piscina deve essere sempre piena di acqua. Se la piscina viene svuotata completamente, bisogna assolutamente assicurare la parete di acciaio per evitare che si rovesci.

LE BARRIERE DI SICUREZZA O LE COPERTURE PER LA PISCINA NON POSSONO SOSTITUIRE LA SORVEGLIANZA CONTINUA E COMPETENTE DA PARTE DI ADULTI. GLI ADULTI DEVONO SVOLGERE LA FUNZIONE DI UN BAGNINO E DEVONO VIGILARE SULLA SICUREZZA DEI BAGNANTI, IN PARTICOLARE MODO DEI BAMBINI CHE SI TROVANO NELLA PISCINA E NELLE SUE VICINANZE.

IN CASO DI MANCATA OSSERVANZA SI PUÒ VERIFICARE IL DANNEGGIAMENTO DI OGGETTI, SERIE LESIONI O ADDIRITTURA LA MORTE.

### Importanti disposizioni di sicurezza:

Leggere e seguire tutte le istruzioni prima di utilizzare il prodotto! Queste avvertenze, istruzioni e disposizioni di sicurezza riguardano alcuni pericoli generali durante il relax in acqua, ma non comprendono tutti i possibili rischi e pericoli. Essere prudenti, il buon senso e la corretta capacità di valutazione durante la balneazione sono importanti. Conservare le presenti istruzioni per la consultazione successiva.

### Avvertenze generali

- Verificare regolarmente che i perni, i bulloni e le viti siano privi di ruggine e controllare che non ci siano frammenti o spigoli vivi al fine di evitare lesioni (soprattutto nel caso di superfici di contatto).

### Sicurezza delle persone che non sanno nuotare

- La sorveglianza continua, attiva e vigile di nuotatori inesperti e di persone che non sanno nuotare da parte di un adulto competente è sempre indispensabile (va osservato che nel caso dei bambini sotto i 5 anni di età sussiste il pericolo di annegamento).
- Incaricare un adulto competente della sorveglianza di ogni utilizzo della piscina.
- I nuotatori inesperti e le persone che non sanno nuotare quando utilizzano la piscina devono indossare un dispositivo di protezione personale.

### Dispositivi di sicurezza

- Si consiglia di montare una barriera (e di assicurare tutte le porte e finestre, se possibile) al fine di impedire l'accesso non autorizzato alla piscina.
- Le barriere, le coperture per piscina, gli allarmi o dispositivi di sicurezza simili sono strumenti utili, ma non possono sostituire la sorveglianza continua e competente degli adulti.

### Dispositivi di salvataggio

- Si consiglia di tenere dispositivi di salvataggio (ad es. salvagente) presso la piscina.

### Utilizzo sicuro della piscina

- Incoraggiare tutti gli utilizzatori, in particolar modo i bambini, a imparare a nuotare.
- Imparare le misure salvavita immediate (rianimazione) e rinfrescare regolarmente le proprie conoscenze. Ciò può fare la differenza in caso di emergenza.
- Informare gli utilizzatori della piscina, bambini compresi, su cosa bisogna fare in caso di emergenza.



- Non gettarsi nell'acqua poco profonda. Ciò può causare gravi lesioni o la morte.
- Non utilizzare la piscina se si è sotto l'effetto di alcol o farmaci; ciò può limitare la propria capacità di utilizzare la piscina in sicurezza.
- Se si utilizzano coperture per piscina, rimuoverle completamente dalla superficie dell'acqua prima di entrare nella piscina.



Al fine di prevenire sorprese non necessarie, è opportuno creare un piano prima del montaggio della piscina, chiedersi quali sono i materiali necessari e in quanto tempo devono essere svolti i lavori.

Non posizionare la piscina in un giorno ventoso. Il rivestimento d'acciaio sarebbe troppo difficile da maneggiare in caso di forte vento, potrebbe piegarsi e danneggiarsi irreparabilmente. Inoltre, riempire la piscina subito dopo l'installazione per evitare eventuali danni causati dall'aumento del vento, ecc. La piscina a parete in acciaio non deve essere lasciata insoddisfatta. Posizionare la pellicola della piscina in un giorno caldo e soleggiato, in modo che il procedimento sia semplice. Tuttavia la pellicola non va posizionata sotto la diretta irradiazione solare in quanto con la dilatazione termica non si ottiene una precisione ottimale della pellicola. Il miglior momento per posizionare la pellicola della piscina è in estate, la mattina presto o la sera tardi. Non montare la pellicola della piscina con temperature esterne inferiori ai 20°C, in caso contrario la pellicola diventa rigida e diventa difficile posizionarla.

L'impianto di filtrazione della piscina e gli eventuali altri accessori funzionano elettricamente. Se nel proprio giardino non si dispone di collegamenti elettrici è necessario crearli.

I collegamenti elettrici necessari devono essere creati da un'impresa che realizza impianti elettrici. I collegamenti devono essere messi a terra e devo essere assicurati con un salvavita da 30 milliampere. Devono essere osservate le rispettive disposizioni di legge come l'ÖVE, la VDE ecc.

Evitare la presenza di oggetti taglienti nella piscina. Ciò potrebbe provocare danni alla pellicola.

Non salire sul corrimano. Ciò potrebbe provocare danni al corrimano o alla parete della piscina.



Le piscine con una profondità di 120 o 132 cm non sono adatte per i tuffi. La mancata osservanza di ciò può condurre a gravi lesioni della testa o della colonna vertebrale.

Sorvegliare sempre i bambini quando si trovano nella piscina o nelle sue vicinanze!

Nel caso in cui nella propria casa o nel vicinato ci siano dei bambini che non hanno ancora imparato a nuotare, consigliamo di applicare attorno alla piscina un economico recinto a maglia disponibile in commercio. I teloni di copertura o altre coperture della piscina non garantiscono la sicurezza dei bambini. Non pesare quindi che le coperture per piscine, indifferentemente dalla loro tipologia, esonerino dalle proprie responsabilità nei confronti dei bambini.



#### Posizione della piscina (figura 1)

In fase di selezione della posizione della piscina vanno presi in considerazione diversi fattori.

Per un montaggio corretto della piscina è necessario un fondo stabile e solido. Quindi la piscina non può essere assolutamente montata su superfici di riporto. Ciò potrebbe causare assestamenti e quindi danni alla piscina. Se possibile, per la piscina selezionare il punto più soleggiato del giardino. Quanto più grande è la piscina, meglio è. Attorno alla piscina ci dovrebbe essere una superficie libera di almeno ca. 90 cm.

Se possibile per la piscina dovrebbe essere selezionato un posto protetto dal vento. Una piscina esposta al vento senza protezione è soggetta a un'elevata dispersione termica a causa della convezione o dell'evaporazione.

La piscina non va posizionata direttamente accanto o sotto alberi, arbusti, ecc. (grande dispendio di tempo per la cura).

La piscina non va assolutamente montata sotto le linee aeree. Evitare di posizionare la piscina sopra le prese di terra.



#### Posizione del dispositivo di filtrazione

La piscina deve essere munita di un impianto di filtrazione a sabbia. Nel caso d'impianti di filtrazione fuori terra, deve essere rispettata una distanza minima dal bordo della piscina. Maggiori informazioni sono disponibili nella descrizione allegata al rispettivo dispositivo di filtrazione.



#### Preparazione del punto di posizionamento

Desideriamo che i nostri clienti godano della piscina per molti anni e per questo motivo è assolutamente necessario riporre la dovuta importanza sulla preparazione del posto su cui posizionare la piscina. Quanto più il punto è stabile e preparato, più a lungo sarà possibile godersi la propria piscina. Invitiamo a procedere con la dovuta cura. È assolutamente necessario che il fondo su cui viene posizionata la piscina sia piano e solido (non superfici di riporto).

Gli assestamenti condurrebbero ineluttabilmente a deformazioni e danneggiamenti della piscina. Il punto di posizionamento deve essere privo di vetri, pietre, radici e oggetti taglienti. Le pietre e le radici devono essere rimosse, altrimenti potrebbero verificarsi danni alla piscina.

Nel caso in cui la piscina venga posizionata direttamente su un fondo di calcestruzzo, d'asfalto o simile, è assolutamente necessario che tra questo fondo e la pellicola venga applicato un vello di fibra minerale come strato divisorio.

In nessun caso si può posizionare la pellicola direttamente sul calcestruzzo, sull'asfalto, sul catrame, sul cartone, sul legno e sull'erba. Ciò danneggerebbe inevitabilmente la pellicola.

La piscina è sostanzialmente adatta per il montaggio a terra e nel caso di trasgressione non sussiste alcuna garanzia.



#### Tracciatura del punto di posizionamento

Osservare le indicazioni delle misure secondo le tabelle e tracciare il punto di posizionamento con polvere di calce o spray colorato.

1. Piantare un paletto di legno al centro del punto di posizionamento.
2. Ora con uno spago e con spray colorato oppure con polvere di calce tracciare un cerchio il cui raggio è indicato nella tabella.

Dimensione della piscina	R	R+ fuori terra	interrata
Ø 3,5 m	1,75 m	2,0 m	2,25 m
Ø 4,6 m	2,30 m	2,55 m	2,80 m
Ø 5,5 m	2,75 m	3,0 m	3,25 m

R+ indica il raggio della superficie necessaria per il posizionamento. Figura 2, 4

3. Ora rimuovere l'humus, tutti gli oggetti taglienti, le pietre e le radici presenti all'interno di questa superficie contrassegnata. Figura 5



#### Livellamento del punto di posizionamento

Ora cominciare a livellare il punto di posizionamento partendo dal punto più profondo e utilizzando una livella ad acqua e un'assicella dritta, ancora meglio sarebbe usare un'assicella di misura (assicella in alluminio). Spianare i punti rialzati. In nessun caso rialzare i punti profondi in quanto ciò potrebbe causare assestamenti. Figura 6, 7



Ora livellare il punto di posizionamento finché non diventa completamente piano. La premessa per una piscina funzionale è un punto di posizionamento preparato a regola d'arte.

Utilizzo di un isolamento del fondo: nel caso in cui si desideri isolare il fondo della piscina con un pannello di polistirolo o di styrodur, è necessario isolare l'intera piscina.

Applicare uno strato di pietrisco di al massimo 3 cm e comprimerlo. Poi posizionare l'isolamento del fondo nel letto di pietrisco.

Figura 9

- 1) Isolamento del fondo stabile
- 2) Letto di pietrisco di max. 3 cm
- 3) Scavo zolla erbosa

Figura 10

- 4) Scavo
- 5) Letto di pietrisco
- 6) Posare l'isolamento del fondo in modo sfalsato

Nel caso di base di calcestruzzo valgono le stesse indicazioni, l'unica differenza è che il letto di pietrisco viene sostituito dal basamento di calcestruzzo (lo spessore dipende delle situazioni locali ed è di ca. 15 – 20 cm con armatura di ferro).



#### Incasso a terra

Nel caso di piscine interrate, bisogna garantire una buona protezione contro la pressione della zona attorno a esse. La protezione può essere fatta di calcestruzzo leggero, calcestruzzo magro oppure si può erigere un muro tutt'attorno.

Perché? La pressione del materiale di riempimento con terreno o pietrisco è un moltiplicatore della pressione dell'acqua. Se non viene utilizzato calcestruzzo leggero o calcestruzzo magro come materiale di riempimento per la stabilizzazione, quando la piscina viene svuotata potrebbe rompersi.



#### Montaggio della piscina senza isolamento del fondo

Il basamento di calcestruzzo sotto gli elementi di giunzione del binario non è indispensabile, tuttavia viene da noi consigliato per motivi di stabilità e di sicurezza. In caso contrario, eventuali assestamenti possono comportare il danneggiamento della piscina. Il basamento in calcestruzzo deve essere ancorato saldamente nel punto di posizionamento della piscina. Figura 38, 39, 40



#### Montaggio dei binari

Congiungere i singoli binari con gli elementi di giunzione dei binari. Fare attenzione che tra i binari rimanga una distanza di ca. 1 cm. Figura 41, 42

Per essere sicuri che la piscina sia posizionata con forma rotonda, controllare la misura R, la distanza dal centro della piscina fino al centro di ogni elemento di giunzione dei binari. Figura 43



#### Installazione del rivestimento di acciaio

Posizionare la parete in acciaio della piscina in modo perpendicolare su un cartone nel centro della circonferenza. La parte viene srotolata completamente lungo tutta la circonferenza nel profilo interno. Figura 13

Completare la circonferenza della parete e stringere con le viti, facendo attenzione che le teste delle viti si trovino nella parete interiore e che le rondelle e i dadi nella parete esterna. È importante che ogni foro delle due file, con eccezione dell'ultima, presenti una vite, in caso contrario la piscina si potrebbe rompere quando viene riempita. Assicurarsi che tutti i profili inferiori siano posizionati correttamente. Ora è possibile tagliare su misura l'ultimo profilo con una sega per metalli. Per fare ciò è sufficiente sollevare solo un po' la parete di acciaio. Non dimenticarsi degli elementi di giunzione di plastica. Figura 14

Coprire la testa delle viti con strisce in PVC (sul lato interno della piscina) per proteggere la pellicola dallo sfregamento contro oggetti che potrebbero danneggiarla. Questo nastro deve essere molto aderente e se necessario va utilizzato un adesivo PVC. Dopodiché, prima di passare alla fase successiva, assicurarsi che tutti i bordi taglianti e le viti siano completamente coperte. Figura 15

Controllare nuovamente se la piscina è rotonda. Figura 16



#### Se non si utilizza alcun isolamento del fondo

Coprire il fondo con sabbia pulita (senza pietre e altri corpi estranei) per circa 1-2 cm e comprimere il tutto. Sulla parete della piscina deve essere creato tutt'attorno un cuneo a forma di triangolo (scanalatura) che non deve superare i 7 cm. Con questo espediente si evita che la pressione dell'acqua danneggi la pellicola e che essa scivoli sotto la parete di metallo. Per evitare una fuoriuscita della sabbia bisogna applicare una pellicola di plastica aggiuntiva lungo il fondo della piscina come illustrato sotto.

Figura 17

- 1) Scanalatura
- 2) Nastro adesivo
- 3) Pellicola di plastica
- 4) Rivestimento di acciaio

Figura 18



#### Se si utilizza un isolamento del fondo

In questo caso è possibile utilizzare opzionalmente il cuneo in polistirolo disponibile presso di noi. Esso viene incollato con un adesivo sull'isolamento del fondo lungo la piscina.

In alternativa è anche possibile creare una scanalatura con sabbia.

Indipendentemente da come si crea la scanalatura, bisogna applicare un vello per piscina sull'isolamento del fondo e sulla scanalatura altrimenti l'isolamento del fondo toglierebbe il plastificante e la pellicola della piscina diventerebbe fragile riducendo così notevolmente la sua durata.



#### Installazione della pellicola della piscina

La pellicola utilizzata è stata sviluppata per essere esposta al calore e ai raggi ultravioletti per molto tempo. Nonostante ciò le caratteristiche della pellicola possono cambiare leggermente in determinate condizioni climatiche.

Non calpestare mai la pellicola della piscina quando s'indossano le scarpe.

La pellicola è la parte più importante e delicata della piscina. Non utilizzare un coltello o un altro oggetto tagliente per aprire la scatola di cartone della pellicola. Conservare la pellicola separatamente dalle altre parti in un luogo sicuro al fine di evitare danni indesiderati, causati sia da attrezzi che dalla parete di metallo.

Posizionare la pellicola in una giornata soleggiata (ad almeno 20°C) in modo che durante l'installazione si adatti correttamente alla piscina. La pellicola è stata creata su una base di materiale in vinile e presenta un certo grado di flessibilità.

1. Posizionare la pellicola in mezzo alla piscina e srotolarla verso i lati. Rivolgere la parte ruvida verso l'interno. La saldatura della pellicola deve essere rivolta verso il fondo e la parete della piscina. Il cordone di saldatura che unisce la base del liner con i lati deve trovarsi perfettamente sui binari del e sulla parete lungo tutto il diametro del fondo della piscina. Figura 19
2. Individuare il cordone di saldatura e posizionarlo perpendicolarmente al fondo. Ciò aiuterà a posare la pellicola senza formare piegature.
3. Sollevare il lato che copre i bordi della piscina e sostenerlo con delle mollette da bucato. Rimuovere le pieghe superflue tirando leggermente verso l'esterno e adattando la pellicola. Tirare con cautela la pellicola evitando forti strattoni. Figura 20
4. È importante che la pellicola sia ben centrata, distesa e che non presenti pieghe. Riempire con circa 2-3 cm di acqua ed eliminare poi tutte le pieghe ancora presenti. Tuttavia non distendere troppo la pellicola. Assicurarsi che la parete della piscina sia piana. Se il dislivello supera il diametro di 25 mm della piscina, procedere allo svuotamento, smontare le pareti e rimettere la base allo stesso livello.

Figura 21

5. Inserire il profilo U (pool coping) nei bordi della piscina. Dopo aver posizionato i profili U, tagliare l'ultimo profilo per la lunghezza adatta. Figura 22, 23
6. Ora installare i profili bianchi (OCA) tutt'attorno ai profili PL. Tra i pilastri perpendicolari lasciare una distanza di +/- 10 mm tra i profili PCA. Figura 31,32

 Installazione della pellicola decorativa (opzionale)

Posizionare la pellicola decorativa sul rivestimento di acciaio e fare attenzione che non si creino delle pieghe. Ora bisogna allargare di ca. 2 cm gli scarichi prepunzonati nel rivestimento di metallo per lo skimmer e la bocchetta di entrata. Figura 25, 26

 Montaggio del montante verticale

1. Posizionare i montanti verticali necessari attorno alla piscina.
2. Montare il montante verticale negli elementi di giunzione dei binari utilizzando 2 viti autofilettanti. I coprigiunti degli elementi di giunzione devono essere all'interno.
3. Posizionare il montante superiore sul pilastro in modo che i coprigiunti rimangano sul lato interno del pilastro e fissarli con 3 viti autofilettanti. Assicurarsi che il pilastro sia completamente perpendicolare. Figura 33, 34

 Installazione delle guide del corrimano

1. Montare una guida del corrimano posizionando prima una delle estremità sulla piastra superiore. Il lato delle guide del corrimano che rimane sul lato interno della piscina deve trovarsi vicino alla pellicola o al rivestimento e alla parete della piscina. Figura 35
2. Allineare le aperture come illustrato. Fissarle in un punto sulla piastra superiore tramite 2 viti. Stringere le viti soltanto quando tutte le guide del corrimano sono state ben posizionate. Figura 36
3. Ripetere le fasi 1 e 2 con tutte le guide del corrimano.
4. Formare una circonferenza perfetta.
5. Regolare le guide del corrimano in modo che si trovino alla stessa distanza e stringere le viti.

 Montaggio dei tappi ornamentali

1. Allineare il primo tappo ornamentale sull'estremità delle due guide del corrimano e agganciare il tappo ornamentale sui bordi interni delle guide del corrimano.
2. Posizionare il tappo ornamentale sul bordo esterno del corrimano e agganciare il tappo.
3. Ripetere queste fasi per applicare il resto dei tappi ornamentali. Figura 37

 Installazione della bocchetta di entrata e dello skimmer

Aperture di collegamento per le unità di montaggio (skimmer e ugel-  
lo):

Le aperture per le unità di montaggio sono perforate già di fabbrica ma non completamente punzonate. Per questo il pezzo metallico interno (nei punti perforati) deve essere attentamente rimosso con uno strumento adatto e i bordi smussati. Quindi sigillare i bordi con un'adeguata protezione contro la corrosione (ad es. spray anticorrosione allo zinco o antiruggine).

Osservare anche le indicazioni presenti nella descrizione dello skimmer. Proseguire con il riempimento della piscina. Riempire la piscina fino a 5 cm sotto la punzonatura per la bocchetta di entrata.

Tastare la circonferenza nella parete della piscina e con un coltello tagliente (coltello Stanley) fare un taglio a croce senza andare oltre la punzonatura. Figura 27

Inserire la bocchetta di entrate con una guarnizione dal lato interno della piscina verso l'esterno. I triangoli di pellicola che si ottengono nel lato esterno devono essere tagliati in modo netto e preciso attorno alla bocchetta. Ora prendere la seconda guarnizione sul lato esterno della bocchetta di entrata e fissarla con il dado di plastica. Stringere la bocchetta di entrata (fare attenzione a non stringere troppo!).

Figura 28

- 1) Guarnizioni
- 2) Rivestimento di acciaio
- 3) Pellicola per piscina



Se la bocchetta di entrata è munita di un raccordo per pompa allentato, è necessario rendere stagna la filettatura con un nastro di teflon!

Dopo aver montato correttamente la bocchetta di entrata, riempire la piscina fino a 5 cm sotto lo skimmer.

Inserire prima il coperchio dello skimmer nell'alloggiamento dello skimmer. A seconda della versione dello skimmer, esso contiene due guarnizioni singole oppure una guarnizione a labbro.



Installazione con due guarnizioni dello skimmer

Prendere la flangia dello skimmer e una guarnizione e infilare una vite sopra a destra e a sinistra. Ora tastare entrambe le aperture della pellicola e i rispettivi fori nella parete di acciaio e forare con una punta. Infilare entrambe le viti nella flangia dello skimmer e la guarnizione dall'interno verso l'esterno e posizionare la seconda guarnizione su entrambe le viti dal lato esterno della piscina. Ora l'alloggiamento dello skimmer va fissato sul lato esterno della piscina con le due viti. Dopodiché si procede a perforare i fori restanti della pellicola e a infilare le viti restanti e ad avvitarle con l'alloggiamento dello skimmer. Fare attenzione che le guarnizioni dello skimmer siano montate tutt'attorno in modo uniforme.

Stringere le viti diagonalmente e in modo uniforme così da garantire la tenuta stagna. Le viti possono essere strette solo a mano in modo da non effettuare un avvitamento eccessivo (non utilizzare avvitatori a batteria). Dopodiché si procede ritagliando il quadrato della pellicola della flangia dello skimmer con un coltello tagliente (coltello Stanley). Figura 29



Installazione con guarnizione dello skimmer a forma di V

Applicare la guarnizione a labbro sull'apertura dello skimmer. Fare attenzione ai fori della flangia! Procedere come descritto in precedenza.

Figura 29

- 1) Rivestimento di acciaio
- 2) Pellicola per piscina
- 3) Guarnizioni
- 4) Flangia dello skimmer

Dopo il collegamento al dispositivo di filtrazione l'acqua viene introdotta fino a ca. metà dello skimmer. Figura 30



Se lo skimmer è munito di un raccordo per pompa allentato, è necessario rendere stagna la filettatura con un nastro di teflon!



Fine della stagione

Al termine della stagione estiva ridurre il livello dell'acqua al di sotto dello skimmer e della bocchetta di entrata.

Poi vanno smontati i tubi di collegamento al dispositivo di filtrazione. Svuotare il dispositivo di filtrazione o la pompa filtro svitando le viti di svuotamento. I dispositivi di filtrazione che si trovano all'aperto in inverno devono essere custoditi in un posto al sicuro dal gelo. Nel caso in cui la temperatura dell'acqua vada sotto i 12°C consigliamo di procedere all'immagazzinamento. **! danni causati dal gelo non sono coperti dalla garanzia!**



### Uvod:

Veseli nas, da ste se odločili za komplet bazena iz naše ponudbe. Prosimo, da si pred postavljanjem bazena vzamete nekaj minut časa za branje teh navodil za sestavo. Tako boste prejeli potrebne informacije za podaljšanje življenjske dobe bazena in za zagotavljanje varnosti in zadovoljstva pri kopanju.

Za postavljanje sta potrebni vsaj 2 osebi, vsekakor pa gre hitreje če pomaga kakšna oseba več. Čas montaže brez priprave podlage in polnjenja znaša pribl. 3 ure.

Za montažo potrebujete dodatno orodje oz. material (ni v obsegu dobave):

- Izvijač
- Izolacijski trak
- Dolga lesena deska (ravna!)
- Merilni trak
- Kovinska palica
- Zaščitne rokavice
- Vodna tehničar
- Flis za bazen

### Pomembna informacija:

Preden začnete z uporabo izdelka skrbno preberite vsa navodila in jih upoštevajte!

- **POZOR!** Jekleni stenski bazeni niso primerni za slano vodo! Vsa pomembna vprašanja, kot so Vaš specialist bo odgovoril na vaše zahteve za namestitev ali zahteve gradbene zakonodaje na mestu.
- Pomemben je nenehen in kompetenten nadzor otrok in invalidnih oseb s strani odraslih.
- Da ne bi prišlo do neželene uporabe bazena sprejmite ustrezne varnostne ukrepe.
- Ustrezno zavarujte tudi otroke in živali.
- Bazeni in pripomočke za bazen lahko sestavljajo in razstavljajo samo odrasle osebe.
- Nikoli ne skačite v bazen ali pa se v njem potaplajte.
- Da bi zagotovili varno postavitve bazena, ga postavite na varno in kompaktno podlago. Drugače se lahko zgodi, da se bazen zloži skupaj in osebe, ki se nahajajo v bazenu, lahko „naplavi“ ven in jih poškoduje.
- Nikomur ne dovolite sedenja na robu bazena oz. plezanja na rob bazena.
- Prosimo, da odstranite vse vodne igrače v bazenu in okrog bazena takrat, kadar ga ne uporabljate, saj lahko takšne igrače pritegnejo otroke.
- Odstranite stole, mize ali druge pripomočke, ki bi jih otroci lahko uporabili za plezanje v bazen.
- Bodite pozorni na to, da se reševalna oprema nahaja pri bazenu in, da se številke za klic nahajajo pri najbližjem telefonu. Primeri reševalne opreme:  
Pri obalni straži odobrena reševalna boja z vrvjo, najmanj 366 cm dolga palica za reševanje.
- Zagotovite čistočo v bazenu. Od zunaj mora dno bazena vedno biti vidno.
- Če želite bazen uporabljati ponoči, bodite pozorni na to, da so vsa varnostna navodila, lestev, dno bazena in okolica bazena dovolj osvetljeni.
- Bazena nikoli ne uporabljajte, če ste pod vplivom alkohola ali drog!
- Zagotovite, da otroci ne morejo v bližino pokritega bazena, saj se lahko zapletejo v pokrivalo in se tako utopijo ali pa težko poškodujejo.
- Pred uporabo bazena je potrebno pokrivalo bazena popolnoma odstraniti. Bodite pozorni, da se pod pokrivalom bazena ne nahajajo otroci ali odrasle osebe, saj jih tako ni možno videti.
- Prosimo, da v času uporabe bazena ne pokrivete.
- Zagotovite, da je območje okrog bazena čisto, da preprečite poškodbe do katerih lahko pride zaradi zdrsa ali padca.
- Voda naj bo čista, tako boste vse uporabnike bazena zaščitili pred boleznimi.
- Bazeni je uporabni predmet. Bodite pozorni na pravilno vzdrževanje bazena. Pogosto lahko prekomerno ali hitro napredujoče poslabšanje kvalitete vode pripelje do škode na bazenu.
- Ta bazen je primeren samo za uporabo na prostem.

- Da bi zagotovili, da se voda v bazenu najmanj enkrat na dan zamenja priporočamo, da filtrsko črpalko vklopite tudi med uporabo bazena. Za izračun potrebnega števila obratov ur filtrske črpalke si preberite bolj natančna navodila v navodilih za uporabo.
- Bazeni mora biti vedno napolnjen z vodo. Če bazen popolnoma izpraznite potem bodite obvezno pozorni na to, da zavarujete jekleno steno, saj se lahko drugače ta prevrže.

**VARNOSTNE ZAPORE ALI POKRITJE BAZENA NE MOREJO NADOMESTITI REDNEGA IN KOMPETENTNEGA NADZORA S STRANI ODRASLIH OSEB. ODRASLE OSEBE MORAJO PREVZETI FUNKCIJO KOPALIŠKEGA MOJSTRA IN PAZITI NA VARNOST KOPALCEV, ŠE POSEBEJ NA OTROKE, KI SE NAHAJAJO V BAZENU ALI V BLIŽINI BAZENA.**

**V PRIMERU NEUPOŠTEVANJA TEH VARNOSTNIH NAPOTKOV JE POTREBNO RAČUNATI S POŠKODOVANJEM PREDMETOV, RESNIMI POŠKODBAMI ALI CELO S SMRTJO!**

### Pomembni varnostni predpisi:

Preden začnete z uporabo izdelka skrbno preberite vsa navodila in jih upoštevajte! Ta opozorila, navodila in varnostne smernice obravnavajo nekaj splošnih tveganj pri sproščanju v vodi, vendar pa ne morejo vsebovati vseh tveganj in rizikov. Bodite previdni, zdrav človeški razum in pravilna sposobnost ocene situacije v času kopanja so pomembni. Ta navodila shranite, da jih lahko kasneje uporabite.

### Splošno

- Redno preverjajte čepe, sornike in vijake, da ne rjavijo in preverite ali obstajajo okruški ali ostri robovi, da tako preprečite poškodbe (predvsem na površinah, ki se jih dotikate).

### Varnost neplavalcev

- Neprekinjen, aktiven in pozoren nadzor nevarjenih plavalcev in neplavalcev mora nenehno izvajati kompetentna odrasla oseba (v mislih imejte, da obstaja pri otrocih, mlajših od pet let, nevarnost utopitve).
- Določite kompetentno odraslo osebo, ki bo bazen nadzirala ob vsaki uporabi.
- Nevarjeni plavalci in neplavalci naj ob uporabi bazena uporabljajo osebno zaščitno opremo.

### Varnostne naprave

- Priporočljivo je, da namestite zaporo (in vsa vrata in okna - če je možno - tudi zavarujete), da tako preprečite nepooblaščen dostop do bazena.
- Zapore, ponjave za bazen, alarm za bazen ali podobna varnostna oprema so dobri pripomočki, vendar ne predstavljajo nadomestila za neprekinjen in kompetenten nadzor odrasle osebe.

### Varnostna oprema

- Priporočljivo je, da reševalne priprave (npr. reševalni obroč) hranite ob bazenu.

### Varna uporaba bazena

- Spodbujajte vse uporabnike - še posebej otroke - da se naučijo plavanja.
- Naučite se ukrepov za takojšnje reševanje življenja (oživljanje) in svoje znanje redno obnovljajte. To lahko v nujnem primeru reši življenje.
- Vse uporabnike bazena, vključno z otroci, poučite o tem, kaj je potrebno storiti v nujnem primeru.
- Nikoli ne skačite v plitvo vodo. To lahko pripelje do težkih poškodb ali do smrti.
- Bazena ne uporabljajte, če uživate alkohol ali zdravila; to lahko vpliva na sposobnost varne uporabe bazena.

- Kadar uporabljate ponjave za pokrivanje bazena, jih v celoti odstranite z vodne površine, preden vstopite v bazen.



Da bi vas obvarovali pred nepotrebnimi presenečenji, vam priporočamo, da si pred postavitvijo bazena izdelate načrt, kakšen material boste potrebovali in kdaj in v kakšnem času želite to narediti.

Ne postavljajte bazena v vetrovnem vremenu. Jekleni plašč je v vetrovnem vremenu težko obvladati, lahko se prepogne in nepopravljivo poškoduje. Poleg tega bazen napolnite takoj po namestitvi, da se izognete poškodbam zaradi naraščajočega vetra itd. Bazem z jeklenim plaščem čez zimo ne sme ostati prazen. Bazensko folijo nameščajte ob topleni in sončni vremenu, tako jo boste lažje razgnili v bazenu. Ni tudi priporočljivo, da to delate na direktnem soncu, ker zaradi raztezanja nima več pravih dimenzij. Najboljši čas za nameščanje folije je poleti zgodaj zjutraj ali pozno zvečer. Tega ne delajte pri temperaturi nižji od 20°C, v nasprotnem je folija trda in zelo težavna za postavitve.

Bazenska naprava za filtriranje in eventualni ostali pripomočki, potrebujejo za svoje delovanje električni tok. Če na vašem vrtu ne razpolagate z ustreznimi priključki, jih morate namestiti.

Ustrezne električne priključke, naj vam uredi podjetje, ki ima za taka dela koncesijo. Napeljava mora biti ozemljena in dodatno zavarovana z varnostnim stikalom do 30 miliamperov. Upoštevati je treba zahteve ÖVE, VDE itd.

V bazenu ne uporabljajte ostrih predmetov, ker lahko poškodujete folijo. Ne vzpenjajte se na rob bazena, lahko pride do poškodbe prijemala ali stene bazena



Bazeni z globino 120 ali 132 cm niso primerni za skakanje na glavo. Neupoštevanje tega opozorila lahko privede do težkih poškodb glave in hrbtenice!

Otrok nikoli ne pustite brez nadzora, kadar so v bazenu ali njegovi bližini!

Če imate v vašem gospodinjstvu ali v vaši soseščini otroke, ki ne znajo plavati, vam priporočamo, da nabavite cenovno ugodno montažno ograjo in jo postavite okrog bazena.

Ponjave za bazen in podobno, otrokom ne nudijo varnosti.

Ne zanašajte se na to, da za življenje otrok ne odgovarjate, če je bazen na tak ali drugačen način pokrit.



Prostor, kjer bo stal plavalni bazen (slika 1)

Pri izbiri prostora, kjer bo stal vaš plavalni bazen, je treba upoštevati različne dejavnike. Če želite zagotoviti pravilno postavitve plavalnega bazena, potrebujete trdno in nosilno podlago.

Vašega plavalnega bazena nikakor ne smete postaviti na nasut teren. To bi lahko povzročilo neenakomerno posedanje in s tem poškodbe bazena. Za vaš plavalni bazen izberite najbolj sončen del vašega vrta. Dobro bi bilo, da bi okrog bazena bilo čim več prostora. Priporočamo, da je okrog bazena najmanj 90 cm prostora.

Če le imate možnost, ga postavite na prostor, ki je zaščiten proti vetru. Pri bazenu, ki stoji na vetrovnem prostoru, lahko zaradi izhlapevanja oziroma konvekcije pride do velikih izgub toplote.

Plavalnega bazena ne postavite pod drevesi ali v bližini grmovja, ker boste imeli veliko dela s čiščenjem.

Nikakor ga ne smete postaviti pod daljnovode ali na prostor pod katerim so vkopane razne napeljave (plin, telefon, električni tok).



Prostor za filtrirno napravo

Vaš bazen je najverjetneje opremljen s peščenim filtrom. Pri prostostoječih filtrirnih napravah se je treba držati minimalne predpisane razdalje od bazena. Ostale napotke dobite v navodilih, ki so priložena filtrirni napravi.



Priprava prostora za postavitve

Želimo, da bi vam vaš plavalni bazen služil dolga leta, zato je nujno potrebno, da se temeljito posvetite pripravi prostora, kjer bo bazen stal. Kolikor dobro in trdno bo pripravljen prostor, toliko dalj boste

**Highline rund | v\_2110**

lahko imeli veselje z bazenom. Zato vas prosimo, da pripravite posvetite največjo pozornost. Podlaga mora nujno biti pripravljena tako, da je trdna, ravna in nosilna (brez nasutih površin).

Če bi se teren posedal, bi lahko prišlo do poškodb bazena. Na prostoru za postavitve, je treba odstraniti travo, kamenje, ostre predmete in korenine, ker lahko poškodujejo bazensko folijo.

Če želite bazen postaviti na beton, asfalt ali podobno podlago, je nujno treba med podlago in folijo položiti filc iz mineralnih vlaken. Dobi se ga v nakupovalnih centrih. Nikakor ne smete položiti folije naravnost na beton, asfalt, bitumen, les in travo. To bi neogibno poškodovalo folijo.

V načelu bazen ni namenjen za vgradnjo v zemljo, če ga boste kljub temu vgradili v zemljo, potem garancija ne velja več.



Označevanje prostora za postavitve

Prosimo, da upoštevate mere, ki jih najdete v spodnji tabeli in označite prostor za postavitve bazena s pomočjo apna ali barvnega spreja.

1. V sredino prostora za postavitve zabijte lesen količek.

2. Sedaj potegnite vrstico in zarišite krog s pomočjo apna ali barvnega spreja, kot je navedeno v tabeli.

Velikost bazena	R	R+ prostostoječ	R+ pogobljen
Ø 3,5 m	1,75 m	2,0 m	2,25 m
Ø 4,6 m	2,30 m	2,55 m	2,80 m
Ø 5,5 m	2,75 m	3,0 m	3,25 m

R+ označuje polmer potrebne površine za postavitve (slika 2,4).

3. V označenem krogu odstranite humus, vse ostre predmete, kamenje in korenine (slika 5).



Izravnavanje prostora za postavitve

Z ravno leseno lato ali še boljše – z nivelirno aluminijasto letvijo – na katero položite vodno tehtnico, začnite površino ravnati tako, da začnete na najglobljem delu. Vse dele, ki so višji od najgloblje točke, je treba odkopati in odstraniti. V nobenem primeru ne smete nižjih delov zasipavati, saj lahko pride do posedanja (slika 6,7).



Prostor za postavitve ravnajte toliko časa, da bo popolnoma raven. Samo pravilno izravnani prostor je osnovni pogoj za funkcionalnost bazena.

Uporaba talne izolacije:

Če želite tla izolirati s stiroporjem ali stirodurjem, je najbolje, da na izolacijo postavite celoten bazen.

Pred polaganjem izolacije nasujte največ 3 cm drobnega peska in talno izolacijo položite v pesek.

Slika 9:

- 1) Pohodna talna izolacija
- 2) Peščena podlaga največ 3 cm
- 3) Odstranjena ruša

Slika 10:

- 4) Odstranjena ruša
- 5) Peščena podlaga
- 6) Talna izolacija položena z zamikom

Pri podlagi iz betona veljajo ista navodila in pri tem betonski sloj nadomesti nasutje drobnega peska (debelina armiranega betona naj bo 15 – 20 cm, glede na krajevne pogoje).



Vgradnja v zemljo

Pri vgradnji v zemljo, je treba poskrbeti za zaščito proti pritisku zemlje. To lahko izvedete z lahkim betonom, suhim betonom ali s postavitvijo zidu okrog bazena.

Zakaj? Pritisk nasutja z zemljo ali z drobirjem je nekajkrat večji od nasprotnega pritiska vode. Če za utrditev zasipa ne uporabite lahkega ali suhega betona, se bazen ob praznjenju vode lahko poruši navznoter.



Postavitev bazena brez talne izolacije

Betonske plošče pod talnimi vezmi niso nujno potrebne, vendar njihovo vgradnjo zaradi stabilnosti in varnosti priporočamo. V nasprotnem lahko pride do posedanja, ki posledično lahko poškoduje bazen. Betonske plošče je treba položiti tako, da so izravnane z ostalim prostorom za postavitve (slike 38, 39, 40).



Montaža talnih vezi

Sedaj povežite posamezne talne vezi s pomočjo veznih členov. Pri tem pazite, da med dvema talnima vezema, ostane vsaj 1 cm razmika (sliki 41, 42).

Preverite mero R (polmer) od sredine bazena do sredine vsakega veznega člana, da zagotovite postavitve točno v krogu (slika 43).



Montaža plašča iz jeklene pločevine

Plašč iz jeklene pločevine postavite navpično na kartonsko podlago točno v sredino prostora za postavitve. Sedaj v smeri urinega kazalca plašč v celoti odvijte in ga vstavite v talne vezi (slika 13).

Postavitve plašča končajte tako, da se oba konca prekrijeta z luknjami za vijake in vijake pritrdite. Pri tem pazite, da boste vstavili vijake tako, da bodo glave vijakov na notranji strani bazena, podložke in matice pa na znanji strani. Pomembno je, da vstavite vijake v vse luknje v dveh vrstah, razen v zadnjo, ker bi bazen ob polnjenju lahko počil. Prepričajte se, da so vsi talni profili pravilno postavljeni. Sedaj lahko zadnji profil odrežete po meri z žago za kovino. Da bi to naredili, morate jekleni plašč nekoliko dvigniti. Tudi tukaj ne pozabite na povezovalne kose iz umetne snovi (slika 14).

Prekrijte glave vijakov z lepilnim trakom PVC (na notranji strani bazena), da bi zaščitili folijo pred drgnjenjem, kar bi lahko bil glavni razlog za poškodbo folije. Trak morate dobro pričvrstiti, po potrebi za to uporabite PVC lepilo in se prepričajte, da je celotni ostri rob, kakor tudi vijaki, popolnoma pokrit. Šele potem lahko nadaljujete s postavitvijo (slika 15).

Še enkrat preverite, ali je bazen res okrogel (slika 16).



Kadar ne uporabljate talne izolacije

Prekrijte površino tal z nekaj čistega peska (brez kamenja in ostalih tujkov) v višini 1 – 2 cm in ga dobro utrdite. Ob celotnem spodnjem robu plašča bazena pesek oblikujte v trikotno zagozdo, ki pa ne sme biti višja od 6 – 7 cm, slika 18. S tem preprečite, da ne bi pritisk vode poškodoval folije, in da folija ne bi spolzela pod pločevinasto steno. Da bi preprečili izrivanje peska, namestite ob spodnji rob, še preden nasujete pesek, dodatno plastično folijo tako, kot je narisano na sliki.

Slika 17:

- 1) Zagozda iz peska
- 2) Lepilni trak
- 3) Plastična folija
- 4) Plašč iz jeklene pločevine



Kadar uporabljate talno izolacijo

Lahko uporabite zagozde iz stiropora, ki jih lahko dobite pri nas. Te zagozde prilepite z močnim lepilom na talno izolacijo ob celotnem spodnjem robu bazena

Lahko pa naredite tudi zagozde iz peska.

Neodvisno od tega, kako naredite zagozde, morate talno izolacijo prekriti s filcem iz mineralnih vlaken. Brez te zaščite bi lahko talna izolacija iz folije potegnila mehčalce, folija bi postala krhka in bi se za to zelo skrajšala njena življenska doba.



Postavitev bazenske folije

Bazenska folija je narejena tako, da je lahko dalj časa izpostavljena vročini in ultravijoličnim žarkom. Zaradi različnih klimatskih pogojev, se lahko lastnosti folije spremenijo.

Nikoli ne stopite s čevlji na bazensko folijo.

Folija je najpomembnejši in najboljčutilnejši del vašega bazena. Ko odpirate karton s folijo, ne uporabljajte noža ali drugih ostrih predmetov. Folijo shranjujte ločeno od ostalih delov v varnem prostoru. S tem boste folijo zavarovali pred neželenimi poškodbami, ki bi nastale z raznim orodjem ali z drgnjenjem ob pločevinasti plašč.

Folijo namestite ob sončnem vremenu (pri najmanj 20° C), tako se bo folija med postavljanjem prilagodila plavalnemu bazenu. Folija je izdelana iz plastičnega materiala, ki ima določeno stopnjo elastičnosti.

1. Folijo položite v sredino bazena in jo razvijte proti robu. Hrapavo stran folije obrnite tako, da bo vidna, torej da bo obrnjena proti sredini bazena. Vari folije naj bodo obrnjeni proti dnu, oziroma proti steni. Var, ki povezuje dno s steno, se mora na celem obodu dotikati talnih vezi in stene bazena (slika 19).
2. Poiščite var med dnom in steno in folijo namestite tako, da visi navpično proti tlom. To vam bo omogočilo, da boste folijo položili brez gub.
3. Dvignite stranice, ki zgoraj pokrivajo rob bazena in jih pritrdite s kljukicami za perilo. Poravnajte preostale gube tako, da folijo lahko potegnete proti steni bazena in jo poravnate. Folijo vlecite nežno in se ogibajte močnim potegom (slika 20).
4. Zelo je pomembno, da je folija postavljena točno v sredini, da je razprostrta in brez gub. Napolnite bazen z okoli 2 – 3 cm vode in iztisnite, od sredine proti steni, še vse gube, ki so ostale. Vendar folije ne raztegujte preveč. Prepričajte se, da je stena bazena ravna. Če izmera premera odstopa za več kot 25 mm od predvidene mere, morate izprazniti bazen, odstraniti steno in ponovno izravnati podlago (slika 21).
5. Po celem robu okrog bazena natakните U profile. Potem, ko jih namestite, odrežite zadnjega na primerno dolžino (sliki 22, 23).
6. Sedaj natakните okrog in okrog bele profile (PCA) na profile PL. Med njimi puščajte okoli 10 mm razmika (sliki 31, 32).



Namestitev dekorativne folije (opcija)

Poveznete dekorativno folijo preko pločevinastega plašča in pri tem pazite, da ne bi nastale gube.

Sedaj morate v foliji na kovinskem plašču izrezati predvidene izpuste za skimer in za dovodno šobo. Izrezi naj bodo okrog in okrog za dva centimetra večji, kot so v kovinskem plašču (sliki 25, 26).



Namestitev vertikalnih stojk

1. Vertikalne stojke razporedite okoli bazena.

2. Namestite jih v vezne člene, ki povezujejo talne vezi in jih privijte z dvema vijakoma za pločevino. Pri tem naj bodo zavihki veznega člana na notranji strani stojk.

3. Zgornjo vezno ploščo poveznite na stojko tako, da ostanejo zavihki veznega člana na notranji strani stojk. Pritrdite jih s tremi vijaki za pločevino. Preverite, da pokončne stojke stojijo navpično (sliki 33,34).

**Namestitev elementov ročaja na zgornjem robu**

1. Namestite en element tako, da en konec položite na zgornjo ploščo. Tista stran ročaja, ki ostane v notranjosti bazena naj leži v bližini folije ali obloge in stene bazena (slika 35).

2. Poravnajte luknje tako, kot je narisano na sliki. Pritrdite jih na njihovem mestu na zgornji plošči z dvema vijakoma. Vijake zategnite šele takrat, ko bodo vsi elementi položeni na svojih mestih (slika 36).

3. Korak 1 in 2 ponovite tudi z ostalimi deli ročaja.

4. Ustvarite idealen krog.

5. Nastavite posamezne dele ročaja tako, da bodo imeli vsi približno enak razmik med seboj in privijte vijake.

**Pritrditev okrasnih kap**

1. Poravnajte prvo okrasno kapo preko koncev dveh držajev in jo zatakните za notranje robove ročaja.

2. Povlecite okrasno kapo preko zunanjega roba držaja in jo zatakните.

3. Te korake ponovite, dokler ne namestite še ostalih okrasnih kap (slika 37).

**Namestitev puše za dovodno cev in skimerja****Priključne odprtine za vgradne elemente (skimmer in puša):**

Odprtine za vgradne elemente so predhodno tovarniško že vtisnjene, vendar niso v celoti izrezane. Zaradi tega je potrebno notranji kovinski del (na perforiranih mestih) previdno ločiti z ustreznim orodjem in posneti robove. Nato robove zapečatite z ustrežno zaščito proti rji (npr. zaščita proti rji ali zaščita s cinkom).

Upoštevajte tudi navodila, ki so priložena skimerju.

Nadaljujte s polnjenjem bazena.

Bazen napolnite do 5 centimetrov pod izsekom (luknje) za dovodno cev.

Otipajte izsekan krog (luknjo) v steni bazena in z ostrim nožem (tapetniškim nožem) križno zarezite. Pri tem pazite, da ne bi zarezali čez izsekano luknjo (slika 27).

Skozi luknjo vstavite dovodno pušo z enim tesnilom z notranje strani bazena. Pri tem bodo na zunanji strani bazena ob puši nastali odvečni trikotniki folije, ki jih tik ob puši skrbno odrežite.

Sedaj namestite z zunanje strani še drugo tesnilo in pušo privijte z matico iz umetne mase. Matico privijte z občutkom in pazite, da ne bi s preveliko silo uničili navoja.

Slika 28:

- 1) Tesnila
- 2) Jekleni plašč
- 3) Bazenska folija



Če je dotočna šoba preohlapno povezana s cevjo črpalke, je treba navoj obvezno dodatno zatesniti s teflonskim trakom!

Potem, ko boste pravilno namestili dotočno šobo, nadaljujte s polnjenjem bazena do 5 cm pod izsekom za skimer.

Najprej vstavite loputo v ohišje skimerja. Glede na različno izvedbo skimerja je ta lahko opremljen z dvema tesniloma ali samo z enim dvojnimi tesnilom.

**Montaža z dvema tesniloma za skimer**

Vzemite prirobnico skimerja in eno tesnilo, skozi vtaknite zgoraj levo in desno po en vijak. Sedaj otipajte skozi folijo obe odprtini in njim pripadajoče izvrtine v pločevinasti steni in jih preluknjajte s šilom. Oba vijaka s prirobnico skimerja in s tesnilom potisnite skozi pločevinasto steno od znotraj. Sedaj na zunanji strani bazena natakните še drugo tesnilo na oba vijaka. Potem na zunanjo stran pritrdite ohišje skimerja z obema vijakoma. V nadaljevanju

preluknjajte folijo še skozi ostale luknje, skoznje potisnite posamične vijake in jih privijte na ohišje skimerja. Pri tem pazite, da so tesnila okrog skimerja položena enakomerno.

Privijte vijake tako, da jih z enakomerno silo privijete najprej po diagonalah, s tem boste dosegli primerno tesnjenje.

Vijake lahko privijate samo z roko, da jih ne bi pretegnili (ne uporabljajte akumulatorskega vijačnika). Nato lahko z ostrim nožem odrežete kvadrat odvečne folije iz notranjosti skimerja (slika 29).

**Montaža z dvojnimi tesniloma v V obliki**

Namestite dvojno tesnilo ob izrez za skimer. Pri tem pazite na izvrtine v prirobnici skimerja. Od tu dalje postopajte, kot je opisano v prejšnjem poglavju.

Slika 29:

- 1) Jekleni pločevinasti plašč
- 2) Bazenska folija
- 3) Tesnili
- 4) Prirobnica skimerja

Potem ko priključite filtrirno napravo, napolnite vodo do približno polovice višine skimerja (slika 30).



Če je skimer preohlapno povezan s cevjo črpalke, je treba navoj obvezno dodatno zatesniti s teflonskim trakom!

**Prezimovanje**

Po koncu kopalne sezone je treba znižati nivo vode pod nivo skimerja in dovodnega ventila. Treba je tudi odmontirati cevi, ki vodijo k filtrirni napravi. Filtrirno napravo, oziroma filtrirno črpalko, je treba odzračiti tako, da odvijete vijak za odzračevanje. Filtrirne naprave, ki stojijo na prostem, morate čez zimo shraniti v prostoru, kjer ne zmrzuje.

Priporočamo, da začnete s postopkom za prezimovanje takrat, ko temperatura vode pade pod 12° C.

Garancija ne pokriva škode, ki bi nastala zaradi zmrzovanja!



### Introducere:

Ne bucurăm pentru că v-ați decis pentru o piscină din sortimentul nostru. Vă rugăm să vă luați câteva minute, pentru a citi aceste instrucțiuni de montaj înainte de a începe cu montarea piscinei. Astfel veți primi informațiile necesare pentru a prelungi durata de viață a piscinei precum și pentru a garanta siguranța și plăcerea de a face baie.

Pentru montare sunt necesare minim 2 persoane. Desigur că se poate efectua și mai repede dacă vă mai ajută încă cineva. Durata montajului fără pregătirea suprafeței pe care va fi amplasată și umplerea este de cca. 3 ore.

Pentru montaj sunt necesare unelte resp. material suplimentar (nu sunt cuprinse în furnitură):

- șurubelniță
- bandă izolatoare
- planșă din lemn lungă (dreaptă!)
- ruletă de măsurat
- ferăstrău din metal
- mănuși de protecție
- boloboc
- hidroizolații pentru piscine

### Informații importante:

Citiți și urmați toate instrucțiunile înainte de pune în funcțiune produsul!

- **ATENȚIE!** Bazinul de pereți din oțel nu sunt potrivite pentru apa sărată! Toate întrebările importante cum ar fi Specialistul dvs. va răspunde cerințelor dvs. de instalare sau a legilor privind construcțiile pe site.
- Este importantă supravegherea competentă a copiilor și oamenilor cu dizabilități de către adulți.
- Luați măsurile de siguranță, pentru a nu se ajunge la utilizarea ne dorită a piscinei.
- Luați și măsuri de siguranță pentru a proteja copiii și animalele de companie.
- Piscina și accesoriile piscinei trebuie montate și demontate numai de către adulți.
- Nu săriți și nu vă scufundați niciodată în piscină.
- Pentru a garanta o montare sigură, așezați piscina pe o suprafață sigură, compactă. În caz contrar se poate întâmpla, ca piscina să se plieze și o persoană aflată în piscină să fie „gonită” din piscină și să fie rănită.
- Nu permiteți nimănui să se afle pe părțile laterale ale piscinei resp. să se urce pe ea.
- Îndepărtați toate jucăriile de folosit în apă din și din jurul piscinei, dacă nu este folosită, deoarece jucăriile de acest fel pot atrage copii mici.
- Îndepărtați de la piscină fotoliile, mesele sau alte mijloace de urcat pentru copii.
- Fiți atent, ca echipamentul de siguranță de la piscină precum și numerele de urgență să se afle lângă cel mai apropiat telefon. Exemple pentru echipamentul de salvare: baliză inelară cu frânghie aprobată de Paza de Coastă, o bară de salvare de cel puțin 366 cm lungime.
- Păstrați piscina curată și limpede. Fundul piscinei trebuie să fie întotdeauna vizibil din exterior.
- Dacă doriți să folosiți piscina pe timp de noapte, fiți atent, ca toate indicațiile de avertizare, scara, fundul piscinei și mediul să fie iluminate suficient.
- Nu folosiți niciodată piscina sub influența alcoolului sau drogurilor!
- Atenție! Țineți la distanță copiii de piscina acoperită pentru a evita, ca aceștia să se agațe în prelată și astfel să se înece sau să rănească grav.
- Prelatele trebuie îndepărtate complet înainte de folosirea piscinei. Fiți atent, să nu se afle copii sau adulți sub prelată, deoarece aceștia nu pot fi văzuți.
- Nu acoperiți piscina dacă va fi folosită.
- Păstrați curată zona din jurul piscinei, pentru a evita răniile cauzate de alunecare sau căderea înăuntru.
- Păstrați apa curată, în acest mod protejați de boli toți utilizatorii piscinei.
- Piscina este un obiect de folosit. Aveți grijă la întreținerea corectă

a piscinei. Deseori, înrăutățirea peste medie sau care evoluează rapid a calității apei poate dăuna piscinei.

- Această piscină este adecvată numai pentru folosirea în exterior.
- Pentru a asigura, că apa să fie recirculată cel puțin o dată pe zi, se recomandă, ca pompa de filtrare să fie pornită și în timpul utilizării piscinei. Pentru indicații mai detaliate pentru calcularea orelor de funcționare necesare ale pompei de filtrare citiți manualul de utilizare.
- Piscina trebuie să fie umplută întotdeauna cu apă. În cazul în care piscina va fi golită complet, fiți neapărat atent să asigurați peretele de oțel, altfel se răstoarnă.

**BARIERELE DE SIGURANȚĂ SAU ACOPERIRILE PENTRU PISCINĂ NU POT ÎNLOCUI SUPRAVEGHEREA COMPETENTĂ ȘI CONTINUĂ A ADULȚILOR. ADULȚII TREBUIE SĂ PREIA FUNCȚIA UNUI SALVAMAR ȘI SĂ FIE ATENȚI LA SIGURANȚA PERSOANELOR CARE FAC BAI, MAI ALES LA COPIII CARE SE AFLĂ ÎN PISCINĂ SAU ÎN APROPIEREA PISCINEI.**

**ÎN CAZUL NERESPECTĂRII ACESTOR INDICAȚII DE AVERTIZARE, SE VA LUA ÎN CALCUL DETERIORAREA OBIECTELOR, RĂNIREA GRAVĂ SAU CHIAR DECESUL!**

### Prevederi de siguranță importante:

Citiți și urmați toate instrucțiunile înainte de pune în funcțiune produsul! Aceste avertizări, instrucțiuni și directive privind siguranța tratează unele pericole generale la recreerea în apă, dar nu pot acoperi toate pericolele și riscurile în toate cazurile. Fiți atent, judecata sănătoasă și capacitatea de estimare corectă în timpul băii sunt importante. Aceste instrucțiuni se vor păstra pentru consultarea ulterioară.

### Generalități

- Verificați periodic știfturile, bolțurile și șuruburile pentru rugină și verificați dacă există așchii sau muchii ascuțite, pentru a evita răniurile (mai ales la suprafețele care pot fi atinse).

### Siguranța celor care nu știu să înoate

- Este permanent necesară supravegherea neîntreruptă, activă și atentă a înotătorilor neexperimentați și celor care nu știu să înoate de către un adult responsabil (având în vedere, că la copiii sub cinci ani, pericolul de înece este cel mai mare).
- Desemnați un adult responsabil, care să supravegheze piscina la fiecare utilizare.
- Înotătorii neexperimentați și cei care nu știu să înoate ar trebui să poarte un echipament de protecție individuală atunci când folosesc piscina.

### Echipamente de siguranță

- Se recomandă montarea unei delimitări (și să se asigure – dacă este posibil – toate ușile și ferestrele) pentru a împiedica accesul neautorizat la piscină.
- Delimitările, acoperirile pentru piscină, alarma piscinei sau echipamentele de siguranță asemănătoare sunt mijloace ajutătoare bune, dar nu constituie un înlocuitor pentru supravegherea responsabilă și neîntreruptă de către adulți.

### Echipament de siguranță

- Se recomandă păstrarea unor dispozitive de salvare (de ex. colac de salvare) la piscină.

### Utilizarea sigură a piscinei

- Încurajați să învețe să înoate toți utilizatorii, îndeosebi copiii.
- Învățați măsurile imediate salvatoare de viață (resuscitarea) și împrăștiți-vă periodic cunoștințele. Acest lucru poate face



diferența salvatoare de viață în caz de urgență.

- Instruiți toți utilizatorii piscinei, inclusiv copiii, ce trebuie să facă în caz de urgență.
- Nu săriți niciodată în ape de mică adâncime. Acest lucru poate duce la răniri sau deces.
- Nu folosiți piscina, dacă consumați alcool sau luați medicamente; acest lucru poate afecta capacitatea dvs. de a utiliza sigur piscina.
- Dacă sunt folosite acoperiri de protecție, îndepărtați-le complet de pe suprafața apei, înainte de a urca în piscină.



Pentru a vă proteja de eventualele surprize, înaintea de montarea piscinei trebuie să vă faceți un plan care să conțină materialul necesar și durata în care doriți să efectuați montarea.

Nu montați piscina într-o zi cu vânt. Foaia de tablă este greu manevrabilă pe vânt puternic, se poate îndoi și se poate deteriora neputând fi reparabilă. În plus, umpleți piscina imediat după instalare pentru a evita orice deteriorare cauzată de vântul în creștere etc. Piscina de perete din oțel nu trebuie lăsată neumplută.

Montați folia pentru piscină într-o zi caldă, însorită, pentru a o putea întinde cu ușurință în piscină. Folia pentru piscină nu trebuie montată sub acțiunea directă a razelor solare, deoarece prin expansiunea termică nu se mai obține o potrivire optimă a foliei. Cel mai bun moment pentru montarea foliei piscinei este vara, dimineața de vreme sau seara târziu. Nu montați folia pentru piscină la temperaturi exterioare de sub 20°C, în caz contrar folia devine rigidă și greu de montat.

Instalația de filtrare a piscinei și eventual alte accesorii sunt acționate electric. Dacă în zona grădinii dvs. nu dispuneți de nici o conexiune electrică corespunzătoare, este necesar să o creați.

Conexiunile electrice necesare trebuie efectuate de firma de electricitate. Cablurile trebuie împământate și trebuie asigurate cu un întrerupător de curent rezidual cu protecție de 30 miliamperi. Trebuie respectate prevederile legale în vigoare precum ÖVE, VDE etc. Evitați acțiunea obiectelor ascuțite în piscină. Acestea ar putea deteriora folia. Nu vă urcați pe balustradă. Acest lucru ar putea duce la deteriorarea balustradei sau a peretelui piscinei.



Piscinele cu o adâncime de 120 sau 132 cm nu sunt recomandate pentru săriturii. Nerespectarea acestei indicații poate duce la leziuni grave asupra capului sau coloanei vertebrale!

Nu vă lăsați niciodată copii nesupravegheați, atunci când sunteți în interiorul sau în afara piscinei!

Dacă în gospodăria dvs. sau în apropiere se află copii care nu știu să înoate, vă recomandăm instalarea unui gard de protecție de jur împrejurul piscinei care este disponibil în magazinele de bricolaj. Planșetele de acoperire sau alte elemente de acoperire pentru piscine nu oferă siguranță copiilor. De aceea nu aveți încredere deplină în foliile de acoperit piscina, indiferent de modelul acestora, acestea nu vă eliberează de responsabilitatea asupra copiilor dvs.



**Poziționarea piscinei dumneavoastră (Figura 1)**

La alegerea locației pentru așezarea piscinei trebuie să luați în considerare mai mulți factori.

Pentru a asigura o montare corespunzătoare a piscinei dvs., este necesară o suprafață stabilă, cu capacitate portantă. De aceea piscina dvs. nu trebuie sub nici o formă așezată pe suprafețe ridicate. Acest lucru ar putea duce la deteriorarea piscinei. Alegeți pentru piscina dvs. cel mai luminos din grădină în funcție de posibilitate. Cu cât este mai mare suprafața în jurul piscinei cu atât mai bine. Trebuie să aveți de jur împrejurul piscinei o suprafață de cel puțin aprox. 90 cm. Dacă există posibilitatea de a avea un loc ferit de vânt, atunci acesta trebuie ales pentru piscina dvs. O piscină care nu este protejată împotriva vântului, înregistrează o pierdere mare a căldurii prin convecție respectiv prin evaporare.

Nu trebuie să amplasați piscina direct sub copaci, tufișuri, etc. (este nevoie de o întreținere mai mare).

Nu trebuie sub nici o formă să amplasați piscina sub cabluri de sine stătătoare. Evitați să amplasați piscina peste cablurile împământate.



**Poziționarea instalației de filtrare**

Piscina dvs. ar trebui să fie prevăzută cu o instalație de filtrare a nisipului. În cazul instalațiilor de filtrare instalate în exterior trebuie păstrată o distanță minimă față de marginea piscinei. Mai multe indicații se află în descrierea instalației de filtrare.



**Pregătirea locului de amplasare**

Dorim să vă bucurați mulți ani de piscina dvs., de aceea este absolut necesar să acordați o importanță deosebită pregătirii locului. Cu cât locul este pregătit mai bine și este mai stabil, cu atât mai mult vă veți bucura de piscina dvs. De aceea vă rugăm să lucrați cu atenție. Este neapărat necesar ca suprafața pe care montați piscina să fie plană și să poată suporta greutatea (fără suprafețe ridicate).

Alunecările de teren ar duce la deformarea și deteriorarea piscinei dvs. Locul de amplasare trebuie să fie curățat de ierburi, pietre, rădăcini și obiecte ascuțite. Pietrele și rădăcinile ar putea să ducă la deteriorarea foliei piscinei.

Dacă vă montați piscina direct pe beton, asfalt sau un teren similar, atunci este necesar ca între această suprafață și folie să așezați o folie din fibre minerale ca suprafață despărțitoare.

Nu trebuie să alegeți sub nici o formă folia direct pe beton, asfalt, gudron, carton, lemn sau iarbă. Aceste suprafețe pot deteriora folia. Piscina nu este destinată montării în pământ, în caz contrar se pierde dreptul la garanție.



**Schițarea locului amplasamentului**

Vă rugăm să luați în considerare următoarele dimensiuni conform tabelului și să marcați locul amplasamentului cu pudră de calcar sau spray colorat.

1. Bateți un pilon de lemn în mijlocul locului de amplasare.
2. Trasați acum cu un șnur și cu un spray colorat sau o doză cu pudră de calcar un cerc cu raza menționată în tabel.

Diametrul piscinei	R	R+ în exterior	R+ îngropată
Ø 3,5 m	1,75 m	2,0 m	2,25 m
Ø 4,6 m	2,30 m	2,55 m	2,80 m
Ø 5,5 m	2,75 m	3,0 m	3,25 m

R+ reprezintă raza suprafeței necesare.

Figura 2, 4

3. Îndepărtați acum praful, toate obiectele ascuțite, pietrele și rădăcinile din această suprafață marcată. Figura 5.



**Nivelarea locului de amplasare**

Cu o linie dreaptă-sau cel mai bine cu o riglă (riglă din aluminiu) – pe care așezați o nivelă cu bulă, începeți să nivelați locul de la cel mai adânc punct. Greblați locurile cele mai proeminente. Nu acoperiți locurile cele mai adânci. Acest lucru ar putea duce la alunecări. Figura 6,7



Nivelați acum locul de amplasare până când acesta este uniform. Un loc bine pregătit reprezintă premisa pentru o piscină funcționabilă.

Utilizarea izolației de podea:

Dacă izolați podeaua piscinei cu styropor sau cu plăci din styropor, atunci va trebui să așezați piscina pe izolație.

Pentru acest lucru creați un strat intermediar drept de maxim 3 cm grosime și etanșați-l. Apoi așezați izolația de podea pe stratul intermediar.

Figura 9

- 1) Izolație podea rezistentă la pășire

- 2) Strat intermediar max. 3 cm
- 3) Excavare iarbă

Figura 10

- 4) Excavare
- 5) Strat intermediar
- 6) Așezare izolație podea

În cazul unei fundații din beton sunt valabile aceleași instrucțiuni, placa din beton înlocuind stratul intermediar (grosimea variază în funcție de particularitățile locale cca. 15-20 cm cu plasa din fier).



#### Montarea în pământ

În cazul montării în pământ a piscinei trebuie să asigurați o protecție corespunzătoare împotriva presiunii de jur împrejurul piscinei. Aceasta poate fi făcută din beton ușor, beton slab prin construirea unui zid de jur împrejur.

De ce? Presiunea umpluturii din spate cu pământ sau cu balast poate acționa asupra presiunii apei. Dacă nu se asigură o stabilizare prin această umplutură din spate cu beton ușor sau beton slab, piscina se poate sparge la golire.



#### Montarea piscinei fără izolație de podea

Plăcile din beton de sub piesele de conexiune ale șinelor de podea nu sunt neapărat necesare, din motive de stabilitate și securitate montarea lor este recomandată. În caz contrar se pot produce alunecări care ar putea avea ca urmare deteriorarea piscinei. Plăcile din beton trebuie adâncite pe locul de amblasare. Figura 38,39,40



#### Montarea șinelor pe suprafață

Conectați acum fiecare șină de podea cu piesele de conexiune pentru șine. Aveți grijă ca între șinele de podea să fie o distanță de cca. 1 cm. Figura 41,42.

Verificați dimensiunea R, distanța dintre mijlocul piscinei până în mijlocul fiecărei piese de conexiune a șinei pentru a vă asigura că piscina este montată pe rotund. Figura 43



#### Montarea foliei din tablă

Așezați peretele din tablă al piscinei perpendicular pe un carton în mijlocul cercului. Peretele se desface prin rulare în sensul acelor ceasornicului pe întreaga lungime a cercului în interiorul profilului. Figura 13

Închideți cercul peretelui și prindeți-l cu șuruburi, având grijă ca capetele șuruburilor să se găsească pe peretele interior și șaibele și piulițele pe peretele exterior. Este important ca fiecare gaură din cele două rânduri, cu excepția ultimei să aibă câte un șurub în caz contrar piscina se poate sparge la umplere. Asigurați-vă că toate profilele de jos sunt montate corect. Acum puteți tăia profilele de jos cu un ferăstrău de metal conform dimensiunii. Pentru acest lucru trebuie să ridicați foarte puțin peretele din tablă. Nu uitați și în acest caz legăturile din plastic. Figura 14.

Acoperiți capetele șuruburilor cu dungile din PVC (pe partea interioară a piscinei) pentru a proteja folia împotriva frecării cu obiectele, care reprezintă principalul motiv pentru deteriorarea foliei piscinei. Această bandă trebuie să se prindă fix, utilizați dacă este necesar un lipici PVC și asigurați-vă că întreaga margine precum și șuruburile sunt acoperite complet, înainte de a trece la pasul următor.

Figura 15

Verificați încă o dată dacă piscina este rotundă. Figura 16



#### Atunci când utilizați o izolație de podea

Acoperiți cu nisip curat (fără pietre și alte corpuri străine) suprafața pe o înălțime de aprox. 1-2 cm și etanșați-o. Pe peretele piscinei trebuie făcută o pană în formă triunghiulară (o canelură) și aceasta

nu trebuie să depășească 7 cm. Cu acest sfat evitați ca întreaga presiune a apei să deterioreze folia și să alunece pe sub peretele din metal. Pentru a evita o scurgere a nisipului, trebuie să așezați conform figurii, o folie suplimentară din plastic de-a lungul suprafeței piscinei.

Figura 17

- 1) Canelură
- 2) Banda adezivă
- 3) Folia din plastic
- 4) Folia din tablă

Figura 18



#### Dacă utilizați o izolație de podea

Aici puteți utiliza opțional plăci din styropor pe care vi le putem furniza. Acestea se lipesc cu un lipici puternic aderent de izolația de podea de-a lungul peretelui piscinei.

Alternativ puteți crea și o canelură din nisip.

Indiferent de modul în care creați canelura, trebuie să aplicați acum un strat de pâslă pentru piscine pe izolația de podea și pe caneluri în caz contrar izolația foliei pentru piscină se plasticizează și folia devine casabilă și durata de viață se reduce considerabil.



#### Montarea foliei pentru piscină

Folia utilizată este creată pentru a proteja împotriva razelor ultraviolete de durată. De aceea particularitățile foliei se pot modifica ușor datorită condițiilor climatice.

Nu călcați cu pantofii pe folia de piscină.

Folia este cea mai importantă și mai sensibilă parte a piscinei dvs. La deschiderea cutiei foliei nu utilizați cuțitul sau alte obiecte ascuțite. Depozitați folia la distanță de celelalte componente într-un loc sigur pentru a evita daunele nedorite ce pot fi cauzate atât de unelte cât și de peretele metalic.

Montați folia într-o zi însorită (cel puțin 20° C), pentru ca aceasta să se potrivească perfect pe piscină. Datorită materialului din vinil aceasta are un grad ridicat de flexibilitate.

1. Introduceți folia în mijlocul piscinei și pliați-o pe laterale. Îndreptați partea abrazivă în interior. Lipitura foliei trebuie așezată pe podea și pe peretele piscinei. Cusătura sudată care unește baza liniară cu lateralele trebuie să fie adaptată diametrului podelei piscinei pe șinele de podea și pe perete. Figura 19
2. Localizați cusătura sudată și poziționați-o astfel încât să fie perpendiculară pe podea. Acest lucru vă va ajuta să montați folia fără pliuri.
3. Ridicați partea laterală care acoperă marginile piscinei și țineți-o cu cârlige de rufe. Îndepărtați pliurile rămase trăgând ușor în afară și aranjând folia. Trageți cu grijă de folie, evitând curentul puternic. Figura 20.
4. Este foarte important ca folia să fie bine centrată, întinsă, fără pliuri. Umpleți-o cu 2-3 cm de apă și întindeți apoi toate pliurile rămase din mijloc. Nu întindeți folia prea mult. Asigurați-vă acum că peretele piscinei este drept. Dacă nivelul depășește Sie diametrul piscinei cu 25 mm goliți piscina, scoateți peretii și montați din nou podeaua la același nivel. Figura 21
5. Introduceți profilul U (marginea piscinei) pe marginile piscinei de jur împrejur. După aplicarea profilelor U, tăiați ultimul profil pe lungimea corespunzătoare. Figura 22,23.
6. Instalați acum profilele albe (PCA) pe profilele PL de jur împrejur. Lăsați între săgețile perpendicularare o distanță de +/- 10 mm între profilele PCA. Figura 31,32



#### Montarea foliei decorative (opțional)

Trageți acum folia decorativă peste peretele metalic și aveți grijă să nu se formeze pliuri. Acum trebuie să tăiați orificiile pentru skimmer și duza de admisie pe cca. 2 cm de jur împrejur.  
Figura 25, 26



#### Montarea suportului vertical

1. Așezați suportul vertical necesar de jur împrejurul piscinei.
2. Montați suportul vertical în piesele de conexiune ale șinelor de podea cu 2 șuruburi pentru tablă. Orificiile pieselor de legătură trebuie să fie în interior.
3. Așezați placa superioară pe pilon, astfel încât bucla să rămână pe partea interioară a pilonului și fixați cu 3 șuruburi pentru tablă. Asigurați-vă că stâlpul este perpendicular. Figura 33,34



#### Montarea șinelor pentru balustradă

1. Montați șina pentru balustradă așezând mai întâi unul din capete pe placa superioară. Lateralul șinelor bării care rămân în interiorul piscinei, trebuie să se afle în apropierea foliei sau a îmbrăcăminte și a peretelui piscinei. Figura 35
2. Îndreptați orificiile conform figurii. Fixați-le într-un loc pe placa superioară cu 2 șuruburi. Trageți șuruburile după ce șinele balustradei au fost montate la locul lor. Figura 36
3. Repetați pașii 1 și 2 cu toate șinele pentru balustradă.
4. Formați un cerc perfect.
5. Reglați șinele balustradei astfel încât să aibă aceeași distanță una față de cealaltă și strângeți șuruburile.



#### Montarea capacelor decorative

1. Așezați capacele decorative peste capetele celor două șine ale balustradei și prindeți capacul decorative pe parte interioară a marginilor interne ale șinelor.
2. Trageți capacul decorativ peste marginea exterioară a balustradei și prindeți-l.
3. Repetați acești pași pentru a monta restul capacelor decorative.  
Figura 37.



#### Montarea duzei de admisie skimmer-ului

Orificii de racordare pentru piese de montat (skimmer și duză):

Orificiile de racordare pentru piesele de montat sunt ștanțate parțial din fabrică. De aceea, partea interioară metalică (în punctele perforate) trebuie desprinsă atent cu o unealtă iar muchiile trebuie debavurate. După aceea se sigilează muchiile cu o protecție corespunzătoare contra coroziunii (de ex.: protecție contra ruginii sau vopsea zincată).

Respectați și indicațiile din descrierea skimmer-ului.

Începeți să umpleți piscina.

Umpleți piscina până la 5 cm sub marcajul duzei de admisie.

Ștergeți cercul de pe peretele piscinei și faceți o tăietură în cruce cu un cuțit ascuțit (cuțit Stanley), fără a tăia ștanțarea! Figura 27

Introduceți duza de admisie cu o garnitură pe partea laterală a piscinei din exterior. Triunghiul format pe partea exterioară trebuie tăiat exact pe forma duzei.

Acum atașați ce-a de-a doua garnitură pe partea exterioară a duzei de admisie și înșurubați-o cu o piuliță din plastic. Strângeți duza de admisie (atenție nu rotiți în exces!)

Figura 28

- 1) Garnituri
- 2) Folie din tablă
- 3) Folie pentru piscină



Dacă duza de admisie este prevăzută cu o piesă de conexiune pentru pompă, atunci este necesar să etanșați filetul cu o bandă din Teflon!

După ce ați montat duza de admisie corespunzător, umpleți piscina până la 5 cm sub skimmer.

Apoi introduceți clapeta skimmer-ului în carcasa skimmer-ului. În funcție de poziția skimmer-ului acesta are 2 garnituri simple sau 1 garnitură cu buză.



#### Montarea cu 2 garnituri pentru skimmer

Scoateți flanșa pentru skimmer și o garnitură și introduceți la stânga și la dreapta sus câte un șurub. Împingeți cu degetele acum în ambele orificii în găurile acestora către peretele de tablă și treceți cu un vârf ascuțit prin acestea. Introduceți ambele șuruburi cu flanșa pentru skimmer și garnitura din interior către exterior și așezați pe partea laterală exterioară a piscinei cea de-a doua garnitura peste cele două șuruburi. Acum carcasa skimmer-ului se fixează de partea laterală exterioară a piscinei cu ambele șuruburi. Ca urmare se vor face găurile rămase și se vor introduce șuruburile și se vor înșuruba de carcasa skimmer-ului. Asigurați-vă că garniturile skimmer-ului sunt montate de jur împrejur în mod egal.

Strângeți acum șuruburile pe diagonală în mod egal pentru a asigura etanșeitatea. Strângerea șuruburilor trebuie efectuată doar manual, pentru a nu strânge prea mult șuruburile (nu utilizați șurubelnița electrică). Ca urmare pătratul foliei se va tăia în interiorul flanșei skimmer-ului cu un cuțit ascuțit (cuțit Stanley). Figura 29



#### Montarea cu garnitura pentru skimmer în formă V

Montați garnitura cu buză pe orificiul skimmer-ului. Aveți grijă la găurile flanșei! În acest caz procedați conform descrierilor anterioare.

Figural 29

- 1) Folia din tablă
- 2) Folia pentru piscină
- 3) Garnituri
- 4) Flanșă skimmer

După conectarea instalației de filtrare se va umple cu apă până la o înălțime a skimmer-ului de până la cca. ½.

Figura 30



Dacă skimmer-ul dumneavoastră este prevăzut cu o piesă de conexiune pentru pompă de sine stătătoare atunci trebuie să etanșați filetul cu o bandă din Teflon!



#### Finalul sezonului

La finalul sezonului de înot nivelul apei trebuie scăzut sub skimmer respectiv duza de admisie.

În plus furtunurile de conexiune trebuie demontate de pe instalația de filtrare. Instalația de filtrare respectiv pompa de filtrare se golește prin deschiderea șurubului de golire. Instalațiile de filtrare din exterior trebuie depozitate într-o încăpere rezistentă la îngheț. Vă recomandăm pregătirea pentru iarnă atunci când temperatura apei este 12°C.

Daunele ce pot rezulta din urma înghețului nu sunt acoperite de garanție!



### Úvod:

Těší nás, že jste se rozhodli pro bazénovou sadu z našeho sortimentu. Předtím, než začnete se stavbou bazénu, věnujte pár minut Vašeho času na přečtení tohoto návodu k montáži. Tak získáte potřebné informace k prodloužení životnosti bazénu stejně jako záruku bezpečnosti a požitku z koupání.

K sestavení bazénu jsou za potřebí nejméně 2 osoby, samozřejmě půjde montáž rychleji, pokud Vám pomůže ještě někdo další. Doba montáže bez přípravy podkladu a naplnění: cca 3 hodiny.

K montáži je potřeba dodatečné nářadí, respektive materiál (není součástí sady):

- šroubovák
- izolační páska
- dlouhé dřevěné prkno (rovné!)
- svinovací metr
- pílečka na kov
- ochranné rukavice
- vodováha
- flís / geotextilní podložka

### Důležité informace:

Předtím, než produkt uvedete do provozu, si přečtěte a dodržujte všechny pokyny!

- **POZOR!** Bazény ocelové stěny nejsou vhodné pro slanou vodu! Všechny důležité otázky jako Váš specialista zodpoví vaše požadavky na instalaci nebo požadavky stavebního zákona na místě.
- Je důležitý nepřetržitý, kompetentní dozor dospělých osob nad dětmi a osobami s postižením.
- Učiňte bezpečnostní opatření, aby nedošlo k nežádoucímu užívání bazénu.
- Učiňte bezpečnostní preventivní opatření k ochraně dětí a domácích zvířat.
- Montáž a demontáž bazénu a bazénového příslušenství by měly provádět pouze dospělé osoby.
- Do bazénu neskákejte a nepotápějte se.
- Aby se zaručilo bezpečné sestavení, umístěte bazén na bezpečný, kompaktní podklad. Jinak by se mohlo stát, že se bazén zhroutí a osoba nacházející se v tu chvíli v něm, bude "vyplavena" z bazénu a zraní se.
- Nedovolte nikomu sedět na stěnách bazénu, respektive na ně lézt.
- Když se bazén nepoužívá, odstraňte všechny vodní hračky z bazénu a jeho okolí, jelikož takové hračky přitahují malé děti.
- Od bazénu také odstraňte židle, stoly nebo další předměty, s jejichž pomocí by se děti mohly dostat do bazénu.
- Dbejte na to, aby se u bazénu nacházelo bezpečnostní vybavení, stejně jako by se u nejbližšího telefonu měla nacházet čísla tísňového volání. Příklady záchranného vybavení: prstencový plovák s lanem schválený pobřežní hlídkou, záchranná tyč dlouhá minimálně 366 cm.
- Svůj bazén udržujte upravený a čistý. Dno bazénu musí být zvenku vždy viditelné.
- Pokud chete svůj bazén používat v noci, dbejte na to, aby byly všechny výstražné pokyny, schůdky, dno bazénu a okolí bazénu, dostatečně osvětleny.
- Bazén nikdy nepoužívejte pod vlivem alkoholu nebo drog!
- Pozor, držte děti v dostatečné vzdálenosti od zakrytého bazénu, jelikož by se mohly zamotat do krycí plachty a takto se utopit nebo se vážně zranit.
- Krycí plachty musí být před použitím bazénu úplně odstraněny. Dávejte pozor na to, aby se pod plachtou nenacházeli žádní dospělí a děti, neboť není možné je vidět.
- Když se bazén používá, nezakrývejte jej.
- Okolí bazénu udržujte čisté, aby se předešlo poraněním, která jsou způsobena uklouznutím či pádem.
- Vodu udržujte čistou, tak chráníte všechny uživatele bazénu před onemocněními.
- Bazén je užitkový předmět. Dbejte na správnou údržbu Vašeho bazénu. Nadměrné nebo rychle postupující zhoršení kvality vody může často poškodit bazén.
- Tento bazén je určen k použití venku.

- Aby se zajistilo, že voda v bazénu minimálně jednou za den kompletně přecirkuluje, doporučuje se zapnout filtrační čerpadlo i po dobu používání bazénu. Pro dosažení potřebného provozního času filtračního čerpadla si přečtěte přesné pokyny v návodu k použití filtrace.
- Bazén by měl být vždy naplněn vodou. Pokud by mělo dojít k úplnému vyprázdnění bazénu, je nutné bezpodmínečně dbát na zajištění ocelové stěny, jinak by mohlo dojít k jejímu převrácení.

**BEZPEČNOSTNÍ BARIÉRY A NEBO ZAKRYTÍ BAZÉNU NEDOKÁŽÍ NAHRADIT NEPŘETŘŽITÝ A KOMPETENTNÍ DOZOR DOSPĚLÝCH OSOB. DOSPĚLÉ OSOBY MUSÍ PŘEVZÍT FUNKCI PLYVČÍKA A DBÁT NA BEZPEČNOST KOUPAJÍCÍCH SE OSOB, ZEJMÉNA PAK DĚTÍ NACHÁZJÍCÍCH SE V BAZÉNU A JEHO OKOLÍ. V PŘÍPADĚ NEDODRŽENÍ TĚCHTO VÝSTRAŽNÝCH POKYNŮ MUSÍTE POČÍTAT S POŠKOZENÍM PŘEDMĚTŮ, VÁŽNÝMI ZRANĚNÍMI NEBO DOKONCE SE SMRTÍ!**

### Důležité bezpečnostní předpisy:

Předtím, než výrobek uvedete do provozu, přečtěte si a dodržujte všechny pokyny! Tato upozornění, návody a bezpečnostní předpisy zahrnují některá všeobecná nebezpečí během pobytu ve vodě, ale nemohou pokrýt všechna nebezpečí a rizika ve všech případech. Buďte opatrní, během koupání je důležitý zdravý lidský rozum a správný odhad situace. Tento návod uschovejte po pozdější použití.

### Obecně

- Aby se zabránilo poraněním, pravidelně kontrolujte kolíky, čepy a šrouby kvůli rzi, kontrolujte, zda se někde nenachází třísky nebo ostré hrany (především na povrchu, kterých se dotýkáte).

### Bezpečnost neplavců

- Je potřebný nepřetržitý, aktivní a pozorný dohled kompetentní dospělé osoby nad nezkušenými plavci a neplavci (pamatujte, že největší riziko utopení je u dětí do 5 let).
- Stantovte kompetentní dospělou osobu, která bude vykonávat dozor při každém používání bazénu.
- Nezkušený plavec a neplavec by měli během užívání bazénu nosit ochranné pomůcky

### Bezpečnostní zařízení

- Doporučuje se namontovat zátarasu (a - pokud možno – zajistit všechny dvěře a okna), aby se zabránilo neoprávněnému přístupu do bazénu.
- Bariéry, zakrytí bazénu, bazénový alarm a nebo podobná bezpečnostní zařízení jsou dobrými pomocnými prostředky, nicméně nemohou nahradit nepřetržitý a kompetentní dozor dospělé osoby.

### Bezpečnostní vybavení

- Záchranná zařízení (např. záchranný kruh) se doporučuje uchovávat u bazénu.

### Bezpečné používání bazénu

- Doporučujeme všem uživatelům – zejména dětem – naučit se plavat.
- Naučte se okamžitá opatření na záchranu života (oživování) a tyto znalosti pravidelně osvěžujte. V případě situace ohrožující život to může být rozhodující.
- Poučte všechny uživatele bazénu, včetně dětí, jak se zachovat v případě nouze.
- Nikdy neskákejte do mělké vody. Mohlo by dojít k vážnému zranění či smrti.
- Bazén nepoužívejte pokud: jste požili alkohol a nebo léky; toto může ovlivnit Vaši schopnost bezpečně užívat bazén.
- Pokud se používá zakrytí bazénu, zcela jej odstraňte, dříve než vstoupíte do bazénu.



Abychom Vás ušetřili nepříjemných překvapení, následujte prosím pečlivě všechny instrukce, jak bazén postavit a sestavit, na jaký materiál jej položit a jak postupovat dle časového harmonogramu.

Nesestavujte Váš bazén za větrného dne. Ocelová konstrukce se při silném větru může nanapravitelně poškodit. Kromě toho naplňte bazén ihned po instalaci, abyste se vyhnuli škodám způsobeným stoupajícím větrem atd. Bazén s kovovou konstrukcí nesmí stát prázdný. Instalujte bazénovou fólii v průběhu slunečného a teplého dne, fólie snáze přilne ke stěně bazénu. Neměli byste však bazén sestavovat v přímém slunečním svitu, vzhledem k teplené roztažnosti, byste mohli fólii poškodit. Nejlepší časový úsek k instalaci fólie k bazénu je letní ráno či večer. Ne-instalujte fólii v teplotách do 20°C, fólie je velice tuhá a nelze nainstalovat. Filtrace bazénu a další příslušenství fungují pod elektrickým proudem. Pokud na své zahradě nemáte odpovídající zásuvky, či elektrické zdroje, je nutné je vytvořit.

Potřebné elektrické připojení musí být provedeno a zprovozněno pouze autorizovaným elektrikářem. Přívody budou bezpečné a navíc uzemněny pomocí proudového chrániče 30 mA. Při instalaci elektrického přívodu musí být dodržovány všechny lokální zákony, nařízení a vyhlášky.

Vyvarujte se ostrých předmětů v bazénu, tyto předměty mohou vést k poškození fólie bazénu.

Nestoupejte si na stěny bazénu. Může to vést k poškození stěny bazénu.



Bazény s hloubkou 120 nebo 132 cm nejsou vhodné pro potápění. Nedodržení tohoto pokynu může mít za následek vážné poranění hlavy či páteře!

Nikdy nenechávejte své děti bez dozoru a nebo samostatně vstupovat do okolí bazénu.

Pokud máte děti, které jsou malé a nebo neumějí plavat, doporučujeme koupit levné oplocení, které nabízí řetězce a bazén oplotťe. Zakrývací a nebo solární plachta neposkytují pro děti žádnou ochranu. Nenechávejte proto vaše děti bez dozoru vstupovat do okolí bazénu.



#### Umístění bazénu (Zobrazení 1)

Při výběru umístění Vašeho bazénu byste měli vzít v potaz několik faktorů.

Pro správné a pevné umístění Vašeho bazénu doporučujeme připravit podklad pod bazén. Váš bazén by neměl být umístěn na šikmé ploše, může to vést k poklesu jedné strany a tím k poškození bazénu. Vyberte pro Váš bazén nejlépe nejslunečnější plochu. Čím větší plocha, na kterou paprsky dopadají, tím lépe. Kolem bazénu doporučujeme prostor alespoň 90 cm.

Bazén by měl být chráněn před větrem. Za žádných okolností neumisťujte bazén pod elektrické vedení.



#### Umístění filtračního systému

K Vašemu bazénu je vhodné opatřit také pískovou filtraci. Je nutné dodržovat minimální vzdálenost od bazénu k filtraci. Pro další informace viz příložený popis filtračního systému.



#### Příprava na výstavbu bazénu

Rádi bychom, aby Vám bazén dlouho sloužil k Vaší spokojenosti a proto prosím dbejte pečlivě na výběr a výstavbu bazénu. Čím lépe a pečlivěji je připraveno místo k umístění Vašeho bazénu, tím déle Vám bude sloužit. Prosíme Vás, věnujte svému bazénu tuto péči. Je nezbytné, aby podklad, na kterém bude Váš bazén postaven byl stabilní (bez terenních nerovností).

Pokud by byl postaven na nerovné místo, vedlo by to k poškození bazénu. Umístění bazénu musí být bez plevele, kamenů, kořenů a ostrých předmětů. Všechny tyto předměty musí být odstraněny, aby se nepoškodila bazénová fólie.

Pokud byste chtěli postavit bazén na betonu, asfaltu a nebo podobném podkladu, je nutné pod bazén položit podložku.

Pokud postavíte bazén bez podložky na jednom z výše zmíněných a podobných materiálů, dojde k poškození bazénu.

Bazén není vhodný k zapuštění do země. V takovém případě ztrácí nárok na záruku.



#### Jak bazén postavit

Uvažujte prosím místo na bazen a označte si jej předem.

1. Navrhnete si střed Vašeho bazénu, umístíte do středu dlouhou tyč.

2. Vyznačte si kruh dle středové tyče, například barvou.

Velikost bazénu	R	R + postavený bazén	R+ napuštěný bazén
Ø 3,5 m	1,75 m	2,0 m	2,25 m
Ø 4,6 m	2,30 m	2,55 m	2,80 m
Ø 5,5 m	2,75 m	3,0 m	3,25 m

R je poloměr Vaší požadované stopy

Zobrazení 2, 4

3. Odstraňte všechny ostré předměty, ostré hrany, nečistoty atd.

Zobrazení 5



#### Vyrovnaní místa instalace

Vodováhou změřte rovný povrch a natáhněte si provázek, pravítko, tyč a začněte vyrovnávat podklad bazénu. Shrnijte podklad vždy z výše umístěných míst, ne opačně. Vodováhou kontrolujte.

Zobrazení 6, 7



Připravte si místo montáže tak, aby bylo úplně rovné a vyrovnané.

Použití zemní izolace:

Pokud byste použili Styropor- nebo Styrodur k izolaci, je nutné zaizolovat celý bazen.

Provedte maximálně 3cm tlustou, rovnoměrnou vrstvu. Poté naneste další vrstvu.

Zobrazení 9

- 1) Podkladová izolace, trojitá
- 2) Štěrkový podklad max. 3 cm
- 3) Zemní podložení

Zobrazení 10

- 4) Zemní podložení
- 5) Štěrky
- 6) Vložená izolace

Na betonovém podkladu se podložení nemění, betonovou desku je však vhodné nadradit štěrkovou výsep (zavíjí na podmínkách, 15 až 20cm)



#### Postavení bazénové lišty

Při instalaci stěn bazénu je nutné zajistit stěny ochrannou lištou. Tato lišta může být zhotovena z lehkého, tenkého betonu nebo vybudování lehké obvodové stěny.

Proč? Tlak podloží je násobkem tlaku vody. Není-li vystavena obvodová lišta, bazén nebude stabilizovaný a bude se postupně vyvýšovat.



#### Instalace dna bez podlažní izolace

Na podlažní část pod konektory spodní lišty není nutné mít betonový podklad, pro stabilitu to není nutné, ale je z bezpečnostních důvodů doporučena. Pokud tak neučiníte, může dojít k poklesu stěn bazénu a ten se může nenávratně poškodit. Tyto betonové desky musí být na stejné úrovni s podkladem. Zobrazení 38,39,40



#### Instalace podlahových lišt

Položte střídavě spojovací konektory a obloukové dolní lišty po obvodu Vašeho bazénu. Ujistěte se, že mezi spodní částí lišty, je nutné ponechat vzdálenost cca. 1 cm. Zobrazení 41, 42

Presvědčte se, že dolní rám tvoří opravdu kruh a to poměřením vzdálenosti od středového kolíku. Zobrazení 43



#### Montáž ocelových stěn

Postavte ocelové stěny bazénu kolmo k zemi. Stěny bazénu je nutné upevnit pomocí pásky ve směru hodinových ručiček. Zobrazení 13

Dokončete obvodové stěny a upevněte pomocí šroubů, dbejte na to, že hlavy šroubů musí být umístěny na vnitřní stěně a podložky s maticemi na straně venkovní. Je důležité, aby každá díra ve dvou řadách, kromě té poslední, byla zašroubována šroubem, jinak se bazén při plnění protrhne. Ujistěte se, že jsou stěny správně. Můžete dle zobrazení upravit pilkou. Nezapomeňte také na plastové konektory. Zobrazení 14

Zakryjte hlavy šroubů pomocí PVC-pásky (na vnitřní straně bazénu), aby se zabránilo poškození bazénové fólie. Tato páska musí držet pevně, pokud je to nutné, použijte PVC lepidlo určené pro tyto účely a ujistěte se, že všechny ostré hrany a šrouby jsou zakryty předtím, než započnete další krok. Zobrazení 15

Znovu zkontrolujte, zda-li je bazén kulatého tvaru. Zobrazení 16



#### Pokud nemáte žádnou izolaci podlahy

Položte čistý písek (bez kamenů a jiných cizích předmětů) na podložku ve výšce cca. 1 - 2 cm a urovnejte. U stěn můžete vytvořit klínek, trojúhelníkového tvaru – neměl by přesáhnout 7 cm, S tímto malým trikem se vyhnete všem problémům s tlakem vody a tomu, aby se poškodila fólie následkem vodního tlaku na kovovou stěnu. Aby se zabránilo pohybu písku, je vhodné podél nainstalovat, jak je zobrazeno níže, fólii.

Zobrazení 17

- 1) Klínek
- 2) Lišta
- 3) Fólie
- 4) Ocelová stěna

Zobrazení 18



#### Pokud používáte podlahovou izolaci

Zde můžete použít libovolné polystyrenové klíny. Ty jsou pak přilepeny k podlaze izolace, která je podél stěn bazénu.

Případně můžete udělat klínek z písku.

Bez ohledu na to, jaký použijete klínek, je nutné použít na podlahu izolaci.



#### Montáž

Použitá fólie je navržena tak, aby byla schopna vydržet teplo a ultrafialové paprsky. Z tohoto důvodu se vlastností fólie mírně mění v závislosti na okolních podmínkách.

Nikdy do bazénu nevstupujte s botami.

Fólie je nejdůležitější a nejcitlivější částí Vašeho bazénu. Vyvarujte se při otírání kartonu s fólií použití nože nebo jiného ostrého předmětu. Udržujte fólii v dostatečné vzdálenosti od všech nebezpečných předmětů.

V průběhu slunečného dne (nejméně 20° C), aby se mohla během instalace dobře přizpůsobit bazénu. Fólie je vyrobena na bázi vinylového materiálu, který má určitý stupeň flexibility.

1. Dejte fólii do poloviny stěn bazénu a rozviňte je do stran. Fólie musí být připevněna k podlaze a musí přilnout ke stěně bazénu. Část, která spojuje spodní fólii se stěnou, musí na všech místech skvěle přiléhat. Zobrazení 19

2. Aby se fólie nezvrásnila, musí být švy fólie svisle k podlaze.

3. Zvedněte stěnu k horní straně bazénu a zachyťte kolíčky. Mírně zvrásnění fólie odstraníte povytáhnutím fólie nahoru. Vyhněte se silnému tahu za fólii. Zobrazení 20

4. Je důležité, aby byla fólie bez zvrásnění, centralizovaná a plně rozvinutá. Náplňte bazén vodou asi 2-3 cm a srovnávejte zbývající zvrásnění směrem do středu. Fólie se mírně natáhne. Ujistěte se, že je stěna bazénu rovná. Pokud nerovnosti přesahují hranici 25 mm vypusťte nádrž, zdvihněte stěny a předělejte tak, aby nerovnosti nepřesahovaly 25mm. Zobrazení 21

5. Vložte U- tvarovanou část přes horní okraj stěn bazénu. Poté, co máte namontované všechny U-části, seřízněte poslední část do požadovaného tvaru. Zobrazení 22, 23

6. Nyní namontujte bílou plastovou svírací lištu. Mezi lištou bazénu a bílou svírací lištou zanechte prostor +/- 10 mm, Zobrazení 31,32



#### Montáž dekorační fólie (volitelné)

Připevněte fólii k ocelovým stěnám a ujistěte se, že není zvrásněná. Je nutné fólii upravit v místech skimmeru a odtokovou trysku cca. 2 cm. Zobrazení 25, 26



#### Montáž vertikálních konzolí

1. Položte požadované vertikální konzole na připravená místa

2. Namontujte tyto konzole do plastové svírací lišty na daná místa a připevněte pomocí 2 samořezných šroubů. Ohnuté hrany konzole musí být uvnitř.

3. Umístěte horní desku na lištu, tak aby ohnuté hrany konzole zůstaly na vnitřní straně a zajistěte pomocí 3 šroubů. Ujistěte se, že je pistec kolmo. Zobrazení 33, 34



#### Montáž rámu

1. Namontujte rám bazénu na připravené konzole. Strana rámu, která je uvnitř bazénu musí být obrácena k fólii a nebo stěnám bazénu. Zobrazení 35

2. Srovnejte k sobě otvory, jak je zobrazeno na obrázku. Upevněte tato místa pomocí destičky 2 šrouby. Utáhněte všechny šrouby, až když budete mít kompletně postavený rám. Zobrazení 36

3. Opakujte kroky 1 a 2 se všemi rámy.

4. Rámy musí tvořit dokonalý kruh.

5. Porovnejte rámy, aby byly všechny ve stejné vzdálenosti od sebe a utáhněte šrouby.



#### Instalace krycího rámu

1. Umístěte krycí rám mezi prvním a druhým ramem bazénového okraje a zahákněte jej do vnitřních rámu bazénového okraje.

2. Krycí rám přetáhněte přes vnější okraje rámu bazénového okraje a zachyťte.

3. Opakujte tyto kroky se všemi rámy. Zobrazení 37



#### Pokyny pro montáž vratné trysky

##### Připojovací otvory pro vmontované díly (skimmer a trysky)

Otvory pro vmontované díly jsou předem vyseknuté v továrně, ale ne úplně. Proto musí být vnitřní kovový díl (na perforovaných místech) opatrně uvolněn vhodným nářadím a hrany se musí začistit. Potom je třeba hrany přelakovat vhodnou ochranou proti korozi (např. barva na ochranu proti korozi nebo zinková barva).

##### Pokyny pro montáž vratné trysky

Ostrým nožem z vnější strany stěny bazénu vyřízněte fólii z kruhového otvoru pro připojení vratné trysky. Otvor ve fólii vyřízněte o cca 5-10 mm menší, než je otvor ve stěně. Vezměte druhý hadicový trn a našroubujte ho do tělesa vratné trysky. Jako těsnění použijte teflonovou pásku (nepoužívejte žádná lepidla nebo těsnící tmely).

Do kruhového otvoru ve stěně, zevnitř bazénu, vložte vratnou trysku tak, aby jedno gumové těsnění bylo zevnitř bazénu a vně pak jedno

korokové a druhé gumové těsnění. Vratnou trysku dobře utáhněte. Do otvoru v tělese vratné trysky našroubujte směrovou koncovku a nasměrujte tak, aby nesměřovala k otvoru sběrače.

Sběrač a vratnou trysku propojte s filtračním zařízením pomocí hadic. Spoje zajistěte hadicovými sponami! Zobrazení 27

Zobrazení 28

- 1) Těsnění
- 2) Ocelová stěna
- 3) Bazénová fólie



Je-li součástí Vaší vstupní trysky připojovací díl k čerpadlu, je potřebné utěsnit závit teflonovou páskou!

Po správném namontování vstupní trysky naplňte bazén do výšky 5 cm pod skimmer.

Nejprve připojte klapku skimmeru do tělesa skimmeru. V závislosti na verzi skimmeru, skimmer obsahuje 2 jednotlivá těsnění nebo 1 přísávací těsnění.



#### Montáž tělesa sběrače na stěnu bazénu

Poznámka: K montáži budete potřebovat křížový šroubovák a nůž s ostrým hrotem. Hrany předřezaných otvorů sběrače a vratné trysky obrousením zbavte ostrých otřepů. Toto doporučujeme provést před montáží fólie do bazénu. Vezměte jeden hadicový trn a našroubujte ho do tělesa sběrače. Jako těsnění použijte teflonovou pásku (nepoužívejte žádná lepidla nebo tesnicí tmely). Před započítím samotné instalace je nutné, aby bylo těleso sběrače ke stěně bazénu již částečně přišroubováno. Z vnější strany bazénu k vyznačeným otvorům přiložte jedno těsnění a těleso sběrače. Polohu zajistěte párem kratších šroubů v prostředních otvorech na stranách sběrače. Předtím zkontrolujte správné nasazení klapky ve vstupní přírubě tělesa a sběrače. Klapka se musí volně pohybovat. Nyní nainstalujte bazénovou fólii a napusťte vodou tak, aby hladina vody dosahovala cca 5cm pod úroveň připojovacího otvoru vratné trysky. Ostrým hřebíkem z vnější strany bazénu propíchněte fólii ve všech otvorech pro připojení tělesa sběrače. Z vnitřní strany bazénu přiložte druhé těsnění a přírubu. Do otvoru v přírubě vložte zbylých 10 delších šroubů a křížovým šroubovákem postupně dotáhněte. Ostrým nožem vyřízněte fólii z příruby. Nyní namontujte vratnou trysku. Zobrazení 29



#### Montáž skimmeru

Vyjměte těsnění na výpusti sběrače. Dejte pozor na příruby! Postup je stejný, jak je popsáno výše.

Zobrazení 29

- 1) Ocelová stěna
- 2) Bazénová fólie
- 3) Těsnění
- 4) Příruby sběrače

Při připojení filtračního systému musí být voda naplněna do cca. ½ výšky sběrače. Zobrazení 30



Váš sběrač je spojen s filtračním systémem, je nutné utěsnit závit teflonovou páskou!



#### Konec sezóny

Na konci koupací sezóny, musí být hladina vody snížena pod úroveň sběrače a trysky.

Kromě toho je nutné odstranit spojovací trubky k filtračnímu zařízení. Filtrační systém a filtrační čerpadlo je odvodňováno otevřením vypouštěcího ventilu. Filtrační zařízení je nutné mít uskladněné v suché a mrazu odolné místnosti. Doporučujeme zazimování pokud je teplota vody pod 12° C. Na škody způsobené mrazem se nevztahuje záruka.



### Uvod:

Raduje nas što ste se odlučili za komplet bazena iz našeg asortimana. Prije nego započnete sa sastavljanjem bazena posvetite nekoliko minuta čitanju ovih uputa za montažu. Na taj ćete način dobiti potrebne informacije, kako biste produžili vijek trajanja bazena i kako biste zajamčili sigurnost te uživanje u kupanju.

Za sastavljanje su potrebne minimalno 2 osobe i bit će brže ako vam još netko pomogne. Trajanje montaže bez pripreme podloge i punjenja oko 3 sata.

Za montažu je potreban dodatni alat, odnosno materijal (nije dio isporuke):

- odvijač
- izolacijska vrpca
- dugačka drvena daska (ravna!)
- metar
- metalna pila
- zaštitne rukavice
- libela
- sintetička vuna za bazene

### Važne informacije:

Prije nego što proizvod stavite u pogon, pročitajte sve upute i pridržavajte ih se!

- **UPOZORENJE!** Čelični zidni bazeni nisu prikladni za slanu vodu! Sva važna pitanja kao što su Vaš stručnjak će odgovoriti na vaše zahtjeve za ugradnju ili zakone o građevinskom zakonu na mjestu.
- Važno je da odrasle osobe stalno i stručno nadziru djecu i osobe s posebnim potrebama.
- Poduzmite sigurnosne mjere, kako ne bi došlo do neželjenog korištenja bazena.
- Isto tako poduzmite sigurnosne mjere za zaštitu djece i kućnih životinja.
- Samo odrasle osobe smiju sastaviti i rastaviti bazen i pribor za bazen.
- Nikada ne skačite u bazen i ne ronite u njemu.
- Kako bi bila zajamčena sigurna montaža, postavite bazen na sigurnu i kompaktnu podlogu. • U protivnom se slučaju može dogoditi da se bazen sklopi i da se osoba koja se nalazi u bazenu, jednostavno „otplavi“ iz bazena i da se ozlijedi.
- Nemojte nikome dopuštati da sjedi na stranicama bazena odn. da se penje po njima.
- Ako se bazen ne koristi, uklonite sve igračke za vodu iz bazena i oko njega, jer takve igračke privlače malu djecu.
- Maknite od bazena stolice, stolove i ostala dječja pomagala za penjanje.
- Vodite računa o tome da se sigurnosna oprema nalazi odmah pokraj bazena, a brojevi za poziv u nuždi pokraj najbližeg telefona. Primjeri opreme za spašavanje: Prstenasta plutača s užetom koju je odobrila obalna straža, šipka za spašavanje dužine od najmanje 366 cm.
- Bazeni održavajte čistim i urednim. Dno bazena treba uvijek biti vidljivo izvana.
- Ako bazen želite koristiti noću, vodite računa o tome da su sva upozorenja, ljestve, dno bazena i okolina dovoljno osvijetljeni!
- Nemojte nikada koristiti bazen pod utjecajem alkohola ili droga!
- Pozor, držite djecu podalje od pokrivenog bazena, kako biste spriječili da se ista ne zapletu u pokrovnu ceradu i na taj način utope ili da se teško ne ozlijede.
- Prije uporabe bazena pokrovne cerade treba u potpunosti ukloniti. Vodite računa da se ispod cerade ne nalaze djeca i odrasle osobe, s obzirom da se iste ne može vidjeti.
- Nemojte prekrivati bazen dok se koristi.
- Prostor oko bazena održavajte čistim kako biste izbjegli ozljede izazvane poskliznućem ili padom.
- Održavajte vodu čistom, jer na taj način sve korisnike bazena štite od bolesti.
- Bazeni su uporabni predmet. Vodite računa o ispravnom održavanju svog bazena. Vrlo često prekomjerno ili brzo smanjenje kvalitete vode može oštetiti bazen.
- Ovaj je bazen prikladan samo za korištenje na otvorenom prostoru.

- Kako bi bilo zajamčeno da će se voda u bazenu profiltrirati najmanje jednom dnevno, preporučamo da pumpu s filtrom uključujete i tijekom korištenja bazena. Pročitajte detaljnije upute o izračunu potrebnog broja radnih sati pumpe s filtrom u uputama za rukovanje.
- Bazeni treba biti uvijek napunjen vodom. Ako bi se bazen trebao u potpunosti isprazniti, onda obvezatno vodite računa o tome da se osigura čelična stijenka, jer će se ista inače prevrnuti.

**SIGURNOSNE BARIJERE ILI POKROVI BAZENA NE MOGU ZAMIJENITI STALNO I STRUČNO NADZIRANJE BAZENA OD STRANE ODRASLIH OSOBA. ODRASLE OSOBE TREBAJU PREUZETI FUNKCIJU SPASITELJA NA BAZENU I PAZITI NA SIGURNOST OSOBA KOJE SE KUPAJU, NAROČITO DJECE KOJA SE NALAZE U BAZENU I U BLIZINI BAZENA.**

**U SLUČAJU NEPRIDRŽAVANJA OVIH UPOZORENJA MORATE RAČUNATI S OŠTEĆENJEM PREDMETA, OZBILJNIM OZLJEDAMA ILI ČAK I SMRĆU!**

### Važni sigurnosni propisi:

Prije nego što proizvod stavite u pogon, pročitajte sve upute i pridržavajte ih se! Ova upozorenja, upute i sigurnosne smjernice obrađuju neke opće opasnosti prilikom osvježanja u vodi, međutim ne mogu obuhvatiti sve opasnosti i rizike u svim mogućim slučajevima. Budite oprezni, važni su zdrav ljudski razum i sposobnost ispravne procjene tijekom kupanja. Sačuvajte ove upute, kako biste ih i kasnije mogli ponovo pročitati.

### Općenito

- Redovito provjeravajte zatike, svornjake i vijke da nisu zahrđali i redovito vodite računa o tome da nema ivera ili oštih rubova, kako biste izbjegli ozljede (prije svega na površinama koje se mogu dodirnuti).

### Sigurnost neplivača

- Stalno je potreban neprekidan, aktivan i pažljiv nadzor neiskusnih plivača i neplivača od strane kompetentne odrasle osobe (vodeći pri tome računa da je kod djece mlađe od pet godina opasnost od utapanja najveća).
- Odredite kompetentnu odraslu osobu koja će nadzirati bazen prilikom svakog korištenja.
- Neiskusni plivači i neplivači trebali bi nositi osobnu zaštitnu opremu, kada koriste bazen.

### Sigurnosne naprave

- Preporuča se montaža blokade (kao i osiguranje svih vrata i prozora, ako je moguće), kako bi se spriječilo neovlašteni pristup bazenu.
- Blokade, pokrovi bazena, alarm za bazen i slične sigurnosne naprave dobra su pomoćna sredstva, ali ona nisu zamjena za stalni i kompetentni nadzor od strane odraslih osoba.

### Sigurnosna oprema

- Preporučuje se pokraj bazena držati naprave za spašavanje (npr. kolut za spašavanje).

### Sigurno korištenje bazena

- Potaknite sve korisnike - napose djecu - da nauče plivati.
- Savladajte sve hitne mjere za spašavanje života (oživljavanje) i redovito obnavljate ova znanja. To u slučaju nužde čini onu razliku koja može spasiti život.
- Uputite sve korisnike bazena, uključujući i djecu, što treba napraviti u slučaju nužde.
- Nikada se ne bacajte u plitku vodu. To može dovesti do teških ozljeda ili do smrti.
- Ne koristite bazen, ako ste konzumirali alkohol ili ste uzeli lijekove; to može negativno utjecati na Vašu sposobnost sigurnog korištenja bazena.
- Kada se koristi pokrov bazena, onda pokrov u potpunosti uklonite s površine vode prije nego što uđete u bazen.





Kako bi vas zaštitili od nepotrebnih iznenađenja, preporučujemo vama da prije postavljanja bazena izradite plan upotrebe materijala i kada i koliko vremena ćete trebati, da to učinite.

Ne postavljajte bazena u vjetrovitom vremenu. Čelični plašt je u vjetrovitom vremenu teško svladati, može se preklopiti i nepopravljivo oštetiti. Osim toga, napunite bazen odmah nakon instalacije kako biste izbjegli bilo kakvu štetu uzrokovanu rastućim vjetrom itd. Bazen sa čeličnim plaštem ne smije ostati prazan. Bazensku foliju montirajte u toplom i sunčanom vremenu, tako da se može lako razvući u bazenu. Također se ne preporučuje, da to učinite na jakom suncu, jer se folija može proširiti i zbog toga izgubiti pravu dimenziju. Najbolje vrijeme za instalaciju folije je ljeti rano ujutro ili kasno navečer. Toga ne radite kad je temperatura niža od 20 °C, jer je u protivnom foliju vrlo teško postavljati.

Bazenski uređaj za filtriranje i eventualni ostali pomoćni uređaji, trebaju za svoj rad električnu struju sa priključcima. Ako na vašem vrtu nemate odgovarajuće instalacije sa odgovarajućima priključcima, trebate ih namjestiti.

Odgovarajuće električne priključke, treba vam izraditi tvrtka, koja je ovlaštena za takve radove. Instalacija mora biti uzemljena, te dodatno osigurana sa sigurnosnim prekidačem do najviše 30 mA. Zahtjevi moraju biti zadovoljeni propisima OVE, VDE, itd..

U bazenu nemojte koristiti oštri predmeta, jer možete oštetiti foliju. Ne penjite se na rub bazena jer postoji opasnost od oštećenja ru-kohvata i stjenke bazena.



Bazeni sa dubinom od 120 ili 132 cm nisu primjereni za skakanje na glavu. Nepoštivanje ovog upozorenja bi moglo dovesti do ozbiljne ozljede glave i kralježnice!

Nikada ne ostavljajte djecu bez nadzora, kada su u bazenu ili u blizini bazena!

Ako imate u vašem kućanstvu ili u vašem susjedstvu djecu koja ne zna plivati, preporučujemo vama, da kupite jeftinu montažnu ogradu i postavite je oko bazena.

Cerada za pokrivanje bazena i slično, djeci ne daju sigurnost.

Ne uzdajte se u to, da ne odgovarate za život djece, ako je bazen na jedan ili drugi način pokriven.



**Određivanje mjesta za bazen (slika 1)**

Prilikom odabiranja lokacije za vaš bazen, potrebno je uzeti u obzir različite čimbenike. Kako bi se osiguralo pravilno postavljanje bazena, trebate čvrstu i nosivu osnovu.

Vaš bazen nikako ne smijete postaviti na teren koji je nasut materijalom. To bi moglo dovesti do neravnomjernog slijeganja i time oštetiti bazen. Prostor za vaš plivački bazen izaberite u najsunčanijem dijelu vašeg vrta. Bilo bi dobro da bi oko bazena bilo što više prostora. Preporučujemo da je oko bazena barem 90 cm prostora.

Ako imate mogućnost, postavite bazen na mjesto, koje je zaštićeno od vjetrova. Ako se bazen nalazi na vjetrovitom području, bi to zbog isparavanja moglo dovesti do značajnog gubitka topline. Bazena ne postavljajte ispod drveća ili u blizini grmlja, jer ćete imati puno posla sa čišćenjem.

Nikako ga ne smijete postaviti ispod dalekovoda ili na mjesto ispod kojega su ukopane razne instalacije (plin, telefon, struja).



**Mjesto za filterni uređaj**

Vaš bazen je najvjerojatnije opremljen sa pješčanim filtrom. Kod odvojenih filternih uređaja treba zadržati minimalnu udaljenost od bazena. Ostale upute možete dobiti u uputama isporučanim uz filterni uređaj.



**Priprema prostora za postavljanje**

Želimo, da bi vama bazen služio dugi niz godina, tako da je obavezno, da temeljito pripremite prostor za postavljanje bazena. Kako dobro i čvrsto će biti pripremljen prostor za postavljanje bazena, toliko duže ćete imati zadovoljstvo sa bazenom. Zato vas molimo, da pripremi posvetite najveću pažnju. Osnova mora nužno biti čvrsta, ravna i nosiva (bez nasutih površina).

Ako bi se teren slijegao, moglo bi doći do oštećenja bazena. Na odabranom prostoru za postavljanje bazena ne smije biti trave, kamenja, korijenja i ostalih oštri predmeta jer bi to moglo oštetiti bazensku foliju. Ako želite bazen postaviti na beton, asfalt ili sličnu podložiti sa filcem iz mineralnih

vlakana. Možete ga nabaviti u trgovačkim centrima. Bazen nemojte postavljati direktno na cement, asfalt, bitumen, drvo ili travu. To bi neizbježno oštetilo foliju.

U načelu bazen nije namijenjen za ugradnju u zemlju. U suprotnom za bazen ne važi garancija.



**Označivanje prostora za postavljanje**

Molimo vas, da uzmete u obzir mjere, koje ćete naći u donjoj tabeli i označite prostor za postavljanje bazena pomoću vapna ili spreja u boji.

1. V sredinu prostora za postavljanje zabijte drveni kolac

2. Sada povucite konopac i zacrtajte krug pomoću vapna ili spreja u boji.

Veličina bazena	R	R+ prosto stojeći	R+ ukopan
Ø 3,5 m	1,75 m	2,0 m	2,25 m
Ø 4,6 m	2,30 m	2,55 m	2,80 m
Ø 5,5 m	2,75 m	3,0 m	3,25 m

R+ označuje polumjer potrebne površine za postavljanje (slika 2, 4).

3. Sada u zacrtanom krugu odstranite humus, sve oštre predmete, kamenje i korijenje (slika 5).



**Izravnjanje prostora za postavljanje**

Sa ravnom drvenom letvom, ili još bolje, sa aluminijevom letvom za niveliranje, na koju položite libelu. Površinu počnite ravnati tako, da počnete na najdubljem djelu terena. Sve dijelove, koji su viši od najdubljeg nivoa, potrebno je otkopati i odstraniti. U nikakvom slučaju ne smijete nižih dijelova terena zasuti, jer može doći do slijeganja (slika 6,7).



Prostor za postavljanje ravnajte tako dugo, da će biti potpuno ravan. Samo pravilno izravnjan prostor je temeljni uslov za funkcionalnost bazena.

Primjena izolacije ispod bazena:

Ako želite to izolirati sa stiroporom ili stirodurom je najbolje, da na izolaciju postavite cjelokupan bazen.

Prije polaganja izolacije naspite najviše 3 cm sitnog pijeska i podnu izolaciju položite u pijesak.

Slika 9:

- 1) Pohodna podna izolacija
- 2) Pješčana podloga najviše 3 cm
- 3) Iskop zemlje zajedno sa travom

Slika 10

- 4) Iskop
- 5) Pješčana podloga
- 6) Podna izolacija položena sa preklopom

Kod temelja iz betona važe iste upute i kod te varijante betonski sloj nadomjesti sloj sitnog pijeska. Debljina armiranog betona mora biti 15 – 20 cm, zavisi od lokalnih vremenskih uvjeta.



**Ugradnja u zemlju**

Kod ugradnje bazena u zemlju, morate se pobrinuti za odgovarajuću zaštitu od pritiska zemlje oko bazena. Ova zaštita može biti izvedena od lakog betona, mršavog betona ili izgradnjom zida oko bazena.

Zašto? Pritisak sloja nasutog materijala oko bazena je nekoliko puta veći od suprotnog pritiska vode. Ako za utvrđivanje ne upotrijebite lakog ili mršavog betona, bi se bazen kod pražnjenja mogao porušiti u unutrašnjost.



**Postavljanje bazena bez izolacije**

Betonske ploče ispod spojnih tračnih elemenata nisu nužno potrebne ali iz razloga stabilnosti i sigurnosti ipak preporučujemo njihovu ugradnju. U suprotnom bi moglo doći do slijeganja, koje može oštetiti bazen. Betonske ploče morate obavezno položiti tako, da su poravnane sa prostorom za postavljanje (slike 38, 39, 40).



#### Montaža donjih profila

Sada povežite pojedinačne donje profile pomoću veznih članova, kod toga vodite brigu o tome, da ostaje između dva donja profila najmanje 1 cm razmaka (slike 41, 42).

Prevjerite mjeru R (polumjer od sredine bazena do sredine svakog veznog člana, da osigurate postavljanje točno u krugu (slika 43).



#### Montaža plašta iz čeličnog lima

Montažu je potrebno obaviti na sunčan dan, bez vjetera i to od strane najmanje dvije osobe. Za vašu sigurnost važno je, da kod montaže uvijek nosite rukavice, kako bi se spriječila nezgoda na oštrim metalnim rubovima. Prilikom montaže nemojte presavijati plašta bazena i pažljivo ga odmotavajte.

Plašt postavite u okomiti položaj (etiketa prema gore) na karton u sredinu kruga. To olakšava odmotavanje i sprječava nastanak ogrebotina na donjem rubu plašta. Plašt odmotajte u pravcu kazaljke na satu po cijeloj dužini i stavite ga u prorez donjeg profila, slika 13.

Dovršite montažu stjenke i time kruga, pazite na to, da se rupe prekrivaju jedna preko druge, a zatim u njih stavite vijke. Pritom pazite na to, da se glave vijaka nalaze na unutrašnjoj strani bazena, a podloške sa maticama na vanjskoj strani. Vrlo je važno, da u svaku rupu u dva reda stavite vijke, samo donja rupa neka ostane bez vijka. To sprječava, da bi bazen puknuo kod punjenja. Još jedanput se uvjerite, da su svi donji profili pravilno položeni. Sada možete zadnji profil odrezati na mjeru. Da bi to uradili, malo podignite plašt bazena. Pri tome ne zaboravite staviti plastične elemente za povezivanje, slika 14.

Prekrijte glave vijaka sa ljepljivom PVC trakom (na unutrašnjoj strani bazena), da zaštitite foliju od trljanja, što bi mogao biti jedan od glavnih razloga za oštećenje folije. Ljepljiva traka mora biti dobro prilijepljena na čeličnu stjenku (ako je potrebno, možete upotrijebiti i dodatno PVC ljepilo) i uvjerite se, da su cijeli oštar rub i svi vijci dobro prekriveni. Tek tada možete nastaviti sa montažom (slika 15).

Još jedanput provjerite, dali je bazen zaista okrugao (slika 16).



#### Kada ne koristite izolaciju ispod bazena

Prekrijte podni dio sa malo čistog pijeska (bez kamenja i ostalih tuđih djelića u visini 1 – 2 cm i dobro ga utvrdite. Uz cijeli donji rub plašta (stjenke) bazena formirajte pijesak u obliku klina, koji ne smije biti viši od 6 – 7 cm, slika 18.

Time spriječite, da bi pritisak vode izgurao foliju ispod limene stjenke. Prije namještanja pijeska uz donji rub, položite dodatnu plastičnu foliju, koja će spriječiti istiskivanje pijeska (slika 17).

Slika 17:

- 1) Klin iz pijeska
- 2) Ljepljiva traka
- 3) Plastična folija
- 4) Plašt iz čeličnog lima



#### Kada koristite izolaciju za dno bazena

Kod nas možete nabaviti klinove iz stiropora, koje prilijepite sa jakim ljepljivom na izolaciju ispod dna bazena uz sav donji rub bazena.

Umjesto klinova iz stiropora možete napraviti klinove iz pijeska.

Nezavisno od toga, na koji način ćete napraviti klinove, morate obavezno izolaciju za dno bazena prekriti sa filcem iz mineralnih vlakana. Bez te zaštite, bi mogla izolacija iz folije izvući kemijska sredstva za mekšanje, folija bi zbog toga postala lomljiva, što bi skratilo životni vijek folije.



#### Postavljanje bazenske folije

Bazenska folija je proizvedena na takav način, da može duže biti izložena suncu i njegovom ultraljubičastom zračenju. Zbog različitih klimatskih uslova svojstva ovog materijala mogu neznatno varirati.

Nikada nemojte hodati po foliji sa cipelama.

Folija je najvažniji i najosjetljiviji dio vašeg bazena. Kod raspakiranja ambalaže, nemojte upotrijebiti noža ili drugih oštrih predmeta. Foliju spremite odvojeno od ostalih dijelova na sigurnom mjestu. Time ćete foliju osigurati pred neželjenim oštećenjima.

Foliju bazena montirajte na sunčani dan kod vanjske temperature najmanje 20° C, tako će se folija za vrijeme postavljanja prilagoditi oblici bazena. Folija je proizvedena od vrlo savitljivog plastičnog materijala i ima zbog toga određeni stupanj elastičnosti.

1. Foliju položite u sredinu bazena i odmotajte je prema donjem rubu. Foliju okrenite tako, da gruba strana pokazuje prema gore, a sjajna strana prema dolje. Varovi na rubu folije moraju biti okrenuti prema dnu odnosno prema stijeni bazena. Zavareni šav, koji povezuje dno sa stjenkama, se mora po cijelom obodu doticati podnih profila i stjenke bazena (slika 19).
2. Potražite zavareni šav i foliju namjestite tako, da visi pravo prema dole. To će vam omogućiti, da ćete foliju položiti bez nabora.
3. Podignite foliju tako, da prekriva gornji rub bazena i učvrstite je kvačicama za rublje. Poravnajte preostale nabore tako, da foliju lagano povucite prema stijeni bazena i poravnajte je. Foliju vucite nježno i izbjegavajte snažne potege (slika 20).
4. Vrlo je važno, da je folija postavljena točno u sredini, da je dobro proširena i bez nabora. Napunite bazen sa oko 2 – 3 cm vode i istisnite od sredine prema stjeci još preostale nabore. Pazite, da foliju ne vučete previše. Provjerite, da li je stjenka bazena ravna. Ako izmjera odstupa za više od 25 mm od predviđene mjere, morate ponovo isprazniti bazen, rastaviti ga i ponovo izravnati podlogu (slika 21).
5. Po cijelom rubu oko bazena nataknete U profile. Kad sa time završite, odrežite zadnji profil na primjerenu dužinu (slike 22, 23).
6. Gornji profil (PSC) montirajte na zaštitni profil (PL) po cijelom obodu/rubu bazena. Među njima ostavljajte 10 mm razmaka (slike 31, 32).



#### Namještanje dekorativne folije (opcija)

Prekrijte sada dekorativnu foliju preko plašta bazena i pri tome pazite, da ne nastaju nabori.

Sada morate iz folije izrezati otvore za skimer i dovodnu mlaznicu, približno 2 cm veće, koji su u čeličnom plaštu već isječeni (slika 25, 26)



#### Montaža okomitih profila

1. Rasporedite okomite profile (potpornje) oko bazena.
2. Namjestite ih u elemente koji povezuju donje profile i pritegnite ih sa dva vijka za lim. Jezičci koji vire iz tih veznih elemenata moraju se nalaziti na unutarnjoj strani okomitog profila.
3. Na okomiti profil, postavite gornju ploču T2, pri čemu jezičci moraju pokazivati na unutrašnju stranu profila. Pričvrstite ih sa tri vijka za lim. Uvjerite se, da okomiti profili stoje vertikalno (slike 33, 34).



### Montaža elemenata rukohvata na gornjem rubu

1. Montirajte jedan element tako, da jedan kraj položite na gornju ploču. Ona strana rukohvata koja ostaje na unutarnjoj strani bazena, treba da leži u blizini folije ili stjenke bazena (slika 35).

2. Poravnajte rupe tako, kao što je nacrtano na crtežu. Pričvrstite ih na njihovo mjesto sa dva vijka. Vijke zategnute tek tada, kad će biti svi elementi položeni na svoja mjesta (slika 36).

3. Korak 1 i 2 ponovite i sa ostalim dijelovima rukohvata.

4. Stvorite idealan krug.

5. Namjestite pojedinačne elemente rukohvata tako, da će biti između njih približno jednako odstojanje i pritegnute vijke.



### Pričvršćivanje ukrasnih navlaka

1. Poravnajte prvu ukrasnu navlaku preko krajeva dviju rukohvata i zataknete je za unutrašnji rub rukohvata.

2. Povucite ukrasnu navlaku preko vanjskog ruba rukohvata i zataknete je.

3. To ponovite, dok ne namjestite i ostale ukrasne navlake (slika 37).



### Namještanje ulazne mlaznice za dovodnu cijev i skimera

#### Otvori za priključke za ugradbene dijelove (skimer i mlaznica):

Otvori za ugradbene dijelove tvornički su pripremljeni za izrezivanje - ali nisu kompletno istisnuti. Stoga se unutarnji metalni dio (na perforiranim mjestima) mora oprezno izvaditi van prikladnim alatom, a rubovi se moraju očistiti od srha. Nakon toga rubove zaštititi odgovarajućom zaštitom od korozije (npr. bojom za zaštitu od hrđe ili cinkovom bojom).

Uzimajte u obzir i upute, koje su priložene skimeru.

Produžite sa punjenjem bazena.

Bazen napunite do 5 centimetara ispod isječenog mjesta (rupe) za dovodnu cijev.

Opipajte isječeni krug (rupu) u stjenci bazena i oštirim nožem napravite križni rez. Pri tome pazite, da ne zarezete preko isječenog otvora (slika 27).

Umjetnine ulaznu mlaznicu s brtvom od unutrašnje stjenke bazena prema van. Nastale trokute folije na vanjskoj strani bazena potrebno je čisto i točno odrezati duž mlaznice. Sada postavite drugu brtvu sa vanjske stranu ulazne mlaznice i učvrstite je plastičnom maticom. Maticu privijte sa osjećajem i obratite pažnju na to, da ne bi sa prevelikom snagom oštetili navoj.

Slika 28:

- 1) Brtve
- 2) Čelični plašt
- 3) Bazenska folija



Ako je ulazna mlaznica vašega bazena prelabavo priključena na cijev crpke, treba je navoj dodatno zabrtviti sa teflonskom trakom! Nakon što ste uredno montirali ulaznu mlaznicu, napunite bazen do 5 cm ispod isječenog mjesta za skimer.

Najprije u kućište skimera umetnite poklopac skimera. Ovisno o modelu, skimer je opremljen sa dvije pojedinačne brtve ili sa jednom brtvom u obliku usana.



### Montaža skimera sa dvije pojedinačne brtve

Uzmite prirubnicu skimera i jednu brtvu te lijevo i desno gore umetnite po jedan vijak. Na foliji opipajte oba otvora i pripadajuće provrte u limenom plaštu, te ih probušite šiljkom. Oba vijaka zajedno sa prirubnicom skimera i brtvom gurnite s unutrašnje strane prema van, sada sa vanjske strane stjenke postavite drugu brtvu sa rupama gore desno i lijevo na oba vijka. Sada je potrebno kućište skimera

fiksirati na vanjskoj strani stjenke bazena. Zatim probušite još preostale rupe u foliji, umetnite vijke i pričvrstite ih na kućište skimera.

Pazite na to, da su brtve skimera ravnomjerno montirane.

Dijagonalno i ravnomjerno pritegnite vijke kako biste osigurali nepropusnost.

Vijci se smiju pritezati samo ručno, da se ne bi prejako pritegnuli (ne koristite akumulatorski izvijač). Zatim pomoću oštrog noža odrežite kvadrat suvišne folije iz unutrašnjosti skimera (slika 29).



### Montaža sa duplom brtvom u V obliku

Namjestite duplo brtvilo na izrez za skimer. Pri tome pazite na rupe u prirubnici skimera. Od tu dalje postupajte tako, kako je opisano gore.

Slika 29:

- 1) Čelični limeni plašt.
- 2) Bazenska folija
- 3) Brtvila
- 4) Prirubnica skimera

Kad priključite filtarski uređaj, dopunite vodu do približno polovine visine skimera (slika 30).



Ako je skimer prelabavo povezan sa cijevi crpke, obavezno je potrebno navoj dodatno izolirati sa teflonskom trakom!



### Prezimljivanje

Poslije sezone kupanja potrebno je sniziti nivo vode u bazenu pod nivo skimera i dovodnog ventila. Treba je isključiti cijevi koje vode do filtarskog uređaja. Iz filtarske crpke trebate ispustiti zrak, tako da odvrnete vijak za ispuštanje zraka. Filtarski uređaj preko zime pohranite u prostoriji gdje nema mraza.

Preporučujemo vama, da počnete sa postupkom za prezimljavanje, kada temperatura vode padne pod 12° C.

Šteta koja bi nastala zbog smrzavanja, nije pokrivena garancijom!



### Bevezetés:

Köszönjük, hogy kínálatunkból választott medencét. Szánjon néhány percet az összeszerelési útmutató elolvasására, mielőtt hozzálatna a medence felállításához. Így hozzájut mindazon információkhoz, amelyek révén meghosszabbítható a medence élettartama, valamint garantálható a biztonság és a fürdőzés élménye.

A felállításhoz legalább 2 személy szükséges, természetesen gyorsabban megy a munka, ha valaki még besegít. Szerelés időtartama - az alap előkészítse és feltöltés nélkül - kb. 3 óra.

A szereléshez további szerszámok és anyagok szükségesek (ezek nincsenek az egységcsomagban):

- nincsenek a készletben:
- Csavarhúzó
- Szigetelőszalag
- hosszú deszka (egyenes!)
- mérőszalag
- fémfűrész
- védőkesztyű
- vízmérték
- úszómedence-filc

### Fontos információk:

Olvassa el és tartsa be az összes utasítást, mielőtt a terméket üzembe helyezné!

- **FIGYELEM!** Az acél falú medencék nem alkalmasak a sós vízhez! Minden olyan fontos kérdés, mint például Szakembere válaszol a telepítésre vagy az építkezésre vonatkozó követelményekre a helyszínen.
- Fontos a gyermekek és a fogyatékkal élők állandó kompetens felügyelete.
- Hozza meg azokat a biztonsági intézkedéseket, amelyekkel elkerülhető a medence nemkívánatos használata.
- Tegye meg a szükséges intézkedéseket a gyermeke és háziállatok védelmére.
- A medencét és tartozékait csak felnőtteknek szabad fel- ill. leszerelni.
- Soha nem szabad a medencébe ugrani vagy lemerülni benne.
- A biztonságos összeszerelés érdekében a medencét állítsa biztos és tömör aljzatra. Különben megtörténhet, hogy a medence összecuslik, és a medencében levő személy „kiszoródik” és megsérül.
- Senkinek ne engedje meg, hogy a medence oldalára üljön ill. mászon.
- A medence körül távolítsa el minden olyan vízi játékot, amit éppen nem használnak, mivel az ilyen játékok vonzzák a kisgyermeket.
- Távolítsa el a medencétől minden karosszéket, asztalt vagy egyéb tárgyat, amire a gyermekek felmászhatnak.
- Ügyeljen arra, hogy a biztonsági felszerelés a medencénél, valamint a vész hívószám a legközelebbi telefonnál legyen. Példák mentőfelszerelésre:  
A parti őrség által engedélyezett gyűrűs bója kötéllel, egy legalább 366 cm hosszú mentőrud.
- A medencét mindig tartsa tisztán és rendben. A medence aljának mindig kívülről láthatónak kell lennie.
- Ha éjszaka kívánja használni a medencét, figyeljen arra, hogy a figyelmeztető utasítások, a létrák, a medence alja és környezete elegendő világítást kapjon.
- Soha ne használja a medencét, ha alkohol vagy drog hatása alatt áll.
- Figyelem, a lefedett medencétől tartsa távol a gyermekeket, nehogy becsavarodjanak a takaróponyvába és megfulladjanak vagy súlyosan megsérüljenek.
- A medence használata előtt a takaróponyvát teljesen el kell távolítani. Ügyeljen arra, hogy a takaróponyva alatt sem gyermek, sem felnőtt ne tartózkodjék, ugyanis ott senki sem látható.
- Ne fedje le a medencét, ha azt használni kívánja.
- A medence körüli területet tartsa tisztán, megelőzendő a kicsúszás vagy leesés miatt bekövetkező sérüléseket.
- A medence vizét tartsa tisztán, így megóvja a medence valamennyi használóját a betegségektől.

- A medence használati tárgy. Ügyeljen a medence helyes karbantartására. Gyakran a vízmínőség túlságos vagy gyors leromlása is károsíthatja a medencét.
- Ez a medence csak szabadtéri használatra alkalmas.
- Annak biztosítása végett, hogy a víz átforgatása naponta legalább egyszer megtörténjék, az javasoljuk, hogy a szűrőszivattyút a medence használata közben is kapcsolja be. A kezelési útmutatóban tekintse meg a pontos utasításokat arra vonatkozóan, hogy a szűrőszivattyú szükséges üzemoráit miképpen kell kiszámítani.
- A medencének mindig vízzel feltöltött állapotban kell lennie.
- Ha a medencét teljesen le kell üríteni, feltétlenül ügyeljen arra, hogy az acélfalat biztosítsa, különben az beborul.

A BIZTONSÁGI LEZÁRÁSOK VAGY A MEDENCE LEFEDÉSE NEM PÓTOLHATJA A FOLYAMATOS ÉS KOMPETENS FELNŐTT FELÜGYELETET. A FÜRDŐMESTERI FELADATOKAT FELNŐTTNEK KELL ELLÁTNIA, ÜGYELNIE KELL A FÜRDŐZŐK BIZTONSÁGÁRA, FŐKÉNT A MEDENCÉBEN ÉS ANNAK KÖZELÉBEN TARTÓZKODÓ GYERMEKEK ESETÉBEN.

JELEN FIGYELMEZTETŐ UTASÍTÁSOK BE NEM TARTÁSA ESETÉN DOLOGI KÁROKRA, SÚLYOS, AKÁR HALÁLOS KIMENETELŰ SÉRÜLÉSEKRE KELL SZÁMÍTANI!

### Fontos biztonsági előírások:

Olvassa el és tartsa be az összes utasítást, mielőtt a terméket üzembe helyezné! Jelen figyelmeztetések, útmutatók és biztonsági előírások a vízi pihenés általános veszélyeire vonatkoznak, de nem terjedhetnek ki minden szituáció összes veszélyére és kockázatára. Legyen óvatos, az egészséges józan ész és a helyes ítélőképesség nagyon fontos fürdőzés közben. Őrizze meg az útmutatót későbbi átlapozásra.

### Általában

- Rendszeresen vizsgálja meg a pecek, csapszegek és csavarok rozsdásodását, ellenőrizze, hogy nincs-e szilánk vagy éles perem, megelőzendő a sérüléseket (főként a megérinthető felületeken).

### Az úszni nem tudók biztonsága

- A gyakorlatlan úszókat és az úszni nem tudókat kompetens felnőttnek kell folyamatosan, aktívan és figyelmesen felügyelni (meggondolandó, hogy az 5 évesnél fiatalabb gyermekeknél a legnagyobb a fulladásveszély).
- Jelöljön ki egy kompetens felnőttet, aki a medencét minden használat folyamán felügyeli,
- A gyakorlatlan úszóknak és az úszni nem tudóknak egyéni védőfelszerelést kell viselniük a medence használata során.

### Biztonsági berendezések

- Ajánlatos zárat felszerelni (és valamennyi ajtót és ablakot - ha lehetséges - biztosítani), megakadályozandó, hogy illetéktelenek hozzáférjenek az úszómedencéhez.
- A lezárások, a medence lefedése, a riasztó és a hasonló biztonsági berendezések jó segédeszközök, azonban nem pótolják a folyamatos és kompetens felnőtt felügyeletet.

### Biztonsági felszerelés

- Ajánlatos a medencénél mentőkészülékeket (pl. mentőgyűrűt) tartani.

### A medence biztonságos használata

- Valamennyi használót - főként a gyermekeket - buzdítsa arra, hogy tanuljanak meg úszni.
- Tanulja meg az életmentő azonnali intézkedéseket (újraélesztést), ismereteit rendszeresen frissítse. Ez vészhelyzetben életmentő lehet.
- A medence valamennyi használóját, a gyermekeket is, tanítsa

- meg arra, hogy mit kell tenni vészhelyzetben,
- Soha ne ugorjon sekély vízbe. Ez súlyos sérüléseket vagy halált okozhat.
- Ne használja a medencét, ha alkoholt fogyasztott vagy gyógyszereket szed; ez hátrányosan befolyásolhatja azt a képességét, hogy a medencét helyesen használja.
- Ha takaróponyvát használ, azt távolítsa el a teljes vízfelületről, mielőtt a medencébe ereszkedne.

### **i** Általános információ

Ahhoz, hogy a kellemetlen meglepetéseket elkerülje, javasoljuk egy medence telepítési terv elkészítését, milyen a anyagokra lesz szükség és mikor akarja végrehajtani a kivitelezést.

Az úszómedencét ne telepítse szeles időben. Erős szélben a medence palástot nehéz kezelni, megtörhet és visszafordíthatatlan sérüléseket szenvedhet. Ezen túlmenően, töltsse ki a medence után azonnal telepítés, hogy elkerüljék a károkat okozta emelkedő szél, stb. Az acélfalalapot nem szabad üresen hagyni.

A medencefóliát meleg napon szerelje be a medencébe, mert a fólia meleg hatására kicsit megnyúlik és könnyebb a medencébe elhelyezni és rögzíteni. Ügyeljen arra, hogy ne tűző naponszerelje be a fóliát a medencébe, mert a nyúlások nem fogják az optimális méretgyezést megadni. A legjobb idő a fólia szerelésére nyáron a délelőtti órák vagy a késő délutáni órák. 20°C alatti külső hőmérséklet mellett a fólia rugalmatlanná válíks nagyon nehéz lesz beszerelni a medencébe. A szűrőberendezés és általában a kiegészítők elektromos árammal működnek. Ha a kerben nincs alkalmas elektromos csatlakozás, abban az esetben ajánljuk a kiépítését. A rendszer kiépítéséhez kérje szakember vagy ezzel foglalkozó cég segítségét. Az elektromos vezetékelt minden esetben földelni kell és 30MA-es életvédelmi relével kell biztosítani. Minden esetben a helyi rendelkezéseket be kell tartani.

Távolítsa el az éles tárgyakat a medenc környezetéből. Az éles tárgyak a fólia sérüléséhez vezethetnek. Ne üljön vagy támaszkodjon a felső könyöklőre, mert a könyöklő vagy a medence sérüléséhez vezethet.



A 120 és 132cm-es medence nem alkalmas fejes ugrásra!! A figyelemre méltóság súlyos fej- vagy gerincoszlopsérüléshez vezet!!

Soha ne hagyjon gyerek felügyelet nélkül, ha a medencében vagy annak környezetében tartózkodik!!

Ha a Ön környezetében vagy a szomszédságban gyerekek vannak, akik mindig fürdeni szeretnének, ajánljuk biztonsági kerítés telepítését, melyet barkácsruházakban beszerezhet és a medence köré felépíthet.

A takaróponyvák vagy más medencefedések nem adnak megfelelő biztonságot. Ne feledkezzen meg arról, hogy akármilyen medence takarást vagy fedést alkalmaz, felelősséggel tartozik a gyerekek biztonságáért.

### **i** A medence helye (Ábra 1)

A medence helyének a kiválasztáskor több szempontot is figyelembe kell venni.

A medence telepítéséhez feltétlenül elengedhetetlen a szilárd, és erős teherhordó aljzat. Az úszómedencét ne telepítse laza szerkezetű szerkezetű, felszört felületre, mert ez a medence károsodásához vezethet. A medence helyének a kertben lehetőleg a legnaposabbat válassza. Minél nagyobb a medence helye, annál jobb. A medence körül legalább 90cm-es szabad területet kell hagyni. Ha van lehetősége szélvédett helyet válasszon. Ha a medence nem szélvédett helyen van nagy lesz a párolgásból adódó hővesztése.

Ne telepítse a medencét fa vagy bokor mellé, (nagy a tisztítási igény) Ne telepítse a medencét felsővezeték alá és kerülje el, hogy a medencét csővezetékre telepítse.

### **i** Szűrőberendezés helye

Az úszómedence alaptartozéka a homokszűrős vízforgató. A felszín feletti telepítésnél a medence és a berendezés között egy biztonsági távolságot be kell tartani. Ezt a biztonsági előírást megtalálja a homokszűrős berendezés leírásában.



### A telepítési hely előkészítése

Mi azt akarjuk, hogy az Ön által vásárolt úszómedence hosszú éveken keresztül nagy örömet okozzon, fontos, hogy a medencét a megfelelő helyre a megfelelő előkészítés figyelembe vételével telepítse. Minél jobban előkészített a terület, annál hosszabban fogja a medence az Ön örömét szolgálni. Ezért kérjük a fontos előkészítési betartását. Ezért nagyon fontos, hogy az aljzat ahova Ön a medencét telepíti, sima felületű és megfelelő teherhordó tulajdonságú legyen. ( ne legyen laza felszört felület)

A süllyedés visszafordíthatatlan deformációt és sérülést okozhat a medencében. A telepítés helye, fű, kavics, kő, gyökér és éles tárgyaktól mentes legyen. A kavicsokat, gyökereket és éles tárgyakat távolítsa el, mert a medencefólia séüléséhez vezethetnek.

Amennyiben a medenceét betonra, aszfaltra vagy hasonló aljzatra szeretné telepíteni, fontos, hogy a fólia és az aljzat közé geotextiliát, vagy speciális medencefóliát helyezze. Soha ne helyezze a fóliát közvetlenül a betonra aszfaltra, hungarocellre helyeznie. Ezek a medencefólia séüléséhez vezethetnek.

A medence alapvetően föld felszín feletti telepítésre alkalmas, a földbe süllyesztést az előírásoknak megfelelően kell végrehajtani különben a garancia érvényét veszti



### Telepítési hely kijelölése

A medence helyének kijelölésekor vegye figyelembe a megadott táblázatot, a kijelöléskor használjon festékpórt vagy színsprayt

1. A hely közepére üssön le egy fatüskét vagy lécdarabot.
2. Húzzon ki egy zsinórt és festékporral vagy a színsprayel a megfelelő sugarú kört rajzolja ki. Használja a táblázatot.
- 3.

Medence mérete	R	R+ földfelszín felett	R+ süllyesztve
Ø 3,5 m	1,75 m	2,0 m	2,25 m
Ø 4,6 m	2,30 m	2,55 m	2,80 m
Ø 5,5 m	2,75 m	3,0 m	3,25 m

R+ jelenti a telepítési hely sugarát

Ábra 2, 4

3. Távolítsa el a kijelölt területről a földet, éles tárgyakat, köveket, gyökereket.. Ábra 5



### A hely vízszintezése

Egy egyenes deszkát -legjobb ALU vízsznitező - vízmértéket használjon, a csak a legmélyebb pontról húzza el a felesleges földet, vegye le a legmagasabb pontokról a felesleget, de ne szórja a mélyebb részekre, mert az a későbbiekben a süllyedést okozhatnak. Ábra 6, 7



Csak addig vízszintezze a telepítés helyét amíg mindenhol egyenletes lesz. Csak egy alaposan előkészített helyen lesz a medence megfelelő funkcionalitása.

Talajszigetelés használat::

A medence alját hungarocell vagy Styrodur lapokkal szigetelheti, ebben az esetben az egész medence alját szigetelni kell.

Ehhez terítsen le max. 3cm vastagon finom szemcsés sódert tömörítse össze és vízszintezze ki. Majd ezt követően rakja le a szigetelőlapokat.

Ábra 9.

- 1) Lépésálló aljzatszigetelés
- 2) Kavicsgym ax. 3 cm
- 3) Gödör a gyeppen

Ábra 10

- 4) Gödör

- 5) Söderágy
- 6) Szigetelőlapok elhelyezése

Amennyiben a szigetelést betonlajzatra helyezi a fent leírtak ugyanúgy érvényesek, habár a betonlapot kavicságyra öntik ki. ( a betonlap vasalt legalább 15-20cm vastag legyen.)

### Süllyesztés

A medence süllyesztése esetén gondoskodnia kell a nyomásvédelemről a medence körül. Ezt készítheti vékonybetonból, vagy egyéb falazóanyagból.

Miért? A visszatöltött föld vagy besóder nyomása többszöröse a víznyomásnak. Ha a stabilizálás nincs betonnal vagy falazóanyag-galmegoldva, a medence a leürítésnél összedőlhet.

### A medence összeszerelése aljzatszigetelés nélkül

A palástvezető sínek és az összekötő elemek alá nem szükséges betonlajzat kialakítása, de Stabilitás és a biztonsági okok miatt kifejezetten ajánljuk a betonlap elkészítését. A betonlap elhagyása a medence sülledéséhez vezethet, mely során a medencetést károsodhat. A betonlapot a területtel megegyező magasságban készítse el. Ábra 38,39,40

### Palástvezető sín szerelése

A palástvezető sínt az összekötő elemekkel kapcsolja össze. Ügyeljen arra, hogy a sínek között kb. 1 cm távolság maradjon. Ábra 41,42

Ellenőrizze a kör sugarát a medence közepétől mért távolság la és az összekötő elemek közötti távolság megegyező kell legyen. Fonto amedenc stabilitásának a szempontjából. Ábra. 43.

### A palást összeszerelése

Állítsa a medencepalástot egy darab kartonpapírra a kör közepén. A medencepalástot az óramutatót járásának megfelelő irányba profilsínbe helyezve teljes hosszában tekerje ki. Ábra 13

Ha befejezte a műveletet és a kör összeért, a palást két végét csavarokkal rögzítse a palást két végét egymáshoz. Ügyeljen arra, hogy a csavar feje belül a szára, az alátét és a csavar a medencén kívül legyen. A csavarsort amely párhuzamos a legfelső csavar kivételével be kell helyezni a furatokba. Ezt követően az utolsó profilsínt is méretre vágva elhelyezheti. Ne feledje el a műanyag stiftekkel a sínt egymáshoz illeszteni. Ábra 14

A csavar fejeit takarja le a PVC csíkkal (a medence belső oldalán), hogy megvédje a fóliát a későbbi súrlódástól, mely sérülést okozhat. Ez a szalagot pontosan kell a medence falára illeszteni (használgon PVC ragasztót) majd győződjön meg arról, hogy minden éles peremet- csavarnál- letekart. Fontos, hogy ellenőrizze, mielőtt a következő lépést végrehajtja. Ábra 15

Ellenőrizze még egyszer, hogy a medence kerek. Ábra 16

### Ha nem használ aljzatszigetelést

Terítsen szét a felületen tiszta homokot ( kövek vagy más idegen anyagot) 1.2cm vastagon majd tömörítse össze. A medence palást és a talaj találkozásánál alakítson ki egy háromszög alakú ékformát kb- 7 cm magasan. Ezzela kis trükkal elkerülheti, hogy a víznyomás a fóliában sérülést okozzon és az acélpalást alá csússzon. Ahhoz, hogy a homok ne folyjon ki a palást alatt, a medence köré rakjon le műanyag fóliát.

Ábra 17

- 1) Hohlkehle
- 2) Ragasztószalag
- 3) Medencefólia

- 4) Acélpalást

Ábra 18

### Aljzatszigetelés alkalmazása

Az itt leírtak az opcionálisan kapható hungarocell ék használatára vonatkoznak. Az éket hungarocell ragasztóval tudja az aljzatszigeteléshez és a medence falához rögzíteni. Hier können Alternativ können Sie aber auch die Hohlkehle aus Sand herstellen.

Mindegy, milyen módon kerül gyártásra az ék és szigetelő, a fólia, az ék és a hungarocell lapok közé minden esetben geotextilt, vagy mednceflicet kell helyezni. Ellenkező esetben a hungarocell kidörzsölheti a fóliát, ami az élettartam csökkenéséhez vezet.

### Fólia szerelése

A felhasznált fóliát úgy gyártották, hogy hosszú időn keresztül ellenálljon a forróságnak és az UV sugárzásnak. Változó körülmények között a fólia tulajdonsága kis mértékben megváltozhat..

Soha ne lépjen cipővel a medencefóliára!!

A fólia a medence egyik legfontosabb és legérzékenyebb része. A karton nyitáshoz ne használjon éles kést vagy más éles tárgyat. A fóliát a medence szett egyéb alkatrészeitől elkülönítve biztonságos helyen tárolja, hogy a kellemetlen sérüléseket, melyet szerszámok, vagy akár a medence fólia okozhat elkerülje..

Válasszon napos időt a telepítéshez, és vigye ki a fóliát. A külső hőmérséklet haladja meg a 20° C-ot, hogy a szerelés alatt a fóliával jól tudjon dolgozni, és a helyére kerüljön. A fólia alapja egy Vynil anyag, amely a rugalmasságát biztosítja.

Helyezze el a fóliát a medence közpén és hajtogassa ki. Az érdesebb felület a fólia belső oldala. A hegesztési varratokat keresse meg. A fóliát rögzítse úgy, hogy függőleges hegesztési varrat lehetőleg a medence aljával derékszöget zárjon be, így az alsó hegesztési varrat is egyenes lesz.. Rögzítse a medence falán a fóliát Ábra 19

1. A feniteik alapján állítsa be a fóliát, keresse meg a hegesztéseket. A medence felső részén rögzítse a fóliát, így a ráncokat könnyebben ki tudja simítani.
2. A fóliát óvatosan húzza fel a medence falára, folyamatosan ügyeljen a rögzítésre. Távolítsa el a ráncokat a fólia folyamatos simításával. A simítást mindig belülről kifelé végezze. A fóliát mindig óvatosan húzza. Ábra 20
3. Nagyon fontos, hogy a fólia jól helyezkedjen el és ráncoktól mentes legyen. A medencét 2-3 cm vízzel töltsen fel és a maradék ráncot is dolgozza belülről kifelé. A fólia nyúlik, de figyeljen oda nyúlás mértékére. Ellenőrizze megegyezően, hogy a medence vízszintes. Ha vízszint több, mint 25mm-rel eltér, szedje szét a medencét és építse újra. Ábra 21
4. Ha a fólia megfelelően a helyén van, nincs benne ránc, akkor kezdje meg a felső U profil rögzítését a medence peremén. Ha az utolsó U profilt is elhelyezte, vágja méretre.. Ábra 22, 23
5. Szerelje fel a fehér profilokat (PCA) a fóliát leszorító kék profilokra. A fehér leszorító profilok között hagyjon ki kb. +/- 10mm-távolságot. Ábra 31,32.

### Dekorfólia szerelése (opcionális)

Húzza fel a dekorfóliát a medence külső oldalára, és győződjön meg arról, hogy nem gyűrődött meg sehol. Ha a fólia a helyén van, óvatosan vágja ki a szkimmer és a vízbefúvó helyét, kb. 2cm-rel nagyobbra vágja a lyukakat. Ábra 25, 26

### Az oldalmerevítők felszerelése

1. Helyezze el az oldalmerevítőket a medence körül.
2. Csavarozza az oldalmerevítőket a palástvezető sínek összekötő talpán található furatokba 2 db lemezcsavarral. Az összekötők a talpon belül kell, hogy elhelyezkedjenek.

3. A felső leszorító elemet úgy helyezze el, hogy a 3 lemezcavarral furata könnyen elérhető legyen, és a leszorító a profilsínre megfelelően felfeküdjön. Rögzítse 3 lemezcavarral az oldaltámasztóelemet. Győződjön meg arról, hogy az oldaltámasztó elem függőleges. Ábra 33,34.



A felső könyöklő felszerelése

Szerljen fel egy felső könyöklőt a medencére. Rögzítse a felső leszorítóhoz, de ne húzza meg erősen. Kezdej el a többi könyöklő felcsavarozását, de egyiket se rögzítse addig erősen, ameddig mind a helyére nem került. A könyöklő kisebb részének kell a medence felé néznie. Ábra 35.

1. Állítsa be a könyöklőket úgy, ahogy a képen látható. Csavarozza 2 db lemezcavarral és rögzítse stabilan, amint minden könyöklő a helyére került. Ábra 36.
2. Ismételj meg a lépéseket az összes könyöklőnél.
3. Készítsen egy tökéletes kört.
4. Győződjön meg arról, hogy minden könyöklő a helyére került.



A műanyag dísztakarók felszerelése

1. Készítse el elő a műanyag takarókat és a pattintsa fel a könyöklők találkozásánál. Ezzel a műanyag takaróval le tudja takarni a csavarokat. Helyezze el a körbe a medencén.
2. A takarót belülről kifelé pattintsa fel a könyöklő találkozásánál, a takarón található fülek segítenek a rögzítésben.
3. Ismételj meg a lépéseket, mint ahogy azt a fentiekben már leírtuk. Ábra 37



Szkimmer és vízbefúvó szerelése

Csatlakozóníylások beépíthető alkatrészekhez (fölköz és fúvóka):

A beépíthető alkatrészek nyílásait gyárilag előkészítik, de nem vágják ki teljesen. Éppen ezért a belső fémelemet (a perforált helyeken) megfelelő szerszámmal óvatosan ki kell oldani, és a peremekről el kell távolítani a sorját. Ezt követően az éleket megfelelő korrózióvédelemmel (pl. rozsdavédő- vagy horganyfesték) kell kezelni.

Mielőtte a szkimmert és a vízbefúvót felszereli, olvassa el a tájékoztatót, győződjön meg arról, hogy a medence és a fólia rendben van. Vágja ki a szkimmer perforációját lemezollóval. Miután kivágta és sorjazta a szkimmer helyét.

Töltse a medencét vízzel kb. 5cm-rel a vízbefúvó alatti szintig.

Helyezze el a szkimmer és a vízbefúvó tömítéseit a helyükre. A fúvókát nyomja a fóliához és kívülről, vágja meg. Tolja át óvatosan a fúvóka menetes részét a lyukon és a nagy anyával rögzítse a medence falán. A szkimmertestet kívülről illessze a furatokhoz, belülről óvatosan kezdje el felrögzíteni. Húzza meg a csavarokat, de ügyeljen arra, hogy a szkimmer karima ne repedjen el. Ha rögzítette a szkimmert, vágja ki a fóliát és helyezze el a szkimmerajtót. Ábra 27

Ábra 28.

- 1) Tömítés
- 2) Acélpalást
- 3) Medence fólia



A fúvóka tartozéka egy önálló csatlakozó csonk, csavarozza be a fúvóka végébe, a tömítéshez használjon teflonszalagot!

Miután a fúvókát beszerelte töltse tovább a medencét a szkimmer szint alá.

Helyezze el a szkimmerajtót szkimmerházban. A szkimmerhez vagy 2 db önálló tömítés, vagy 1 db V alakú kerettömítés tartozik.



A két szkimmertömítés szerelése

Vegyen ki egy tömítést helyezze el a fólia és a medencetest közé, a karimát is helyezze fel egy csavarral óvatosan kezdje el rögzíteni.

Kívülről a szkimmertest és a paslást közé is helyezzen el tömítésdarabot. A műveletet lehetőleg 2 ember végezze. Kezdej el folyamatosan felcsavarozni a szkimmert. A csavarokat ne sorban helyezze be. Mindí átellenesen csavarozzon, hogy ne legyen feszültség a karimában és az alkatrészekben. Amikor véglegesen rögzíti a szkimmert akkor is átlósan húzza meg a csavarokat. Ne húzza túl, nehogy elrepedjen a szkimmer vagy a karima. Ha készen van vágja ki a fóliát és tegye be a szkimmerajtót. Ábra 29



V alakú szkimmertömítés felszerelése

Ebben az esetben ehyszerűen helyezze el a tömítést, majd a fentiekhez hasonlóan rögzítse a szkimmert.

Ábra 29

- 1) Acélpalást
- 2) Medencefólia
- 3) Tömítések
- 4) Szkimmernyílás

A végső beállításnál és csatlakozásnál töltse fel a medencét kb szkimmer közepéig. Ne töltse túl a medencét. Ábra 30



A szkimmerhez is különálló csatlakozó tartozik, csavarja be a szkimmer aljába. A tömítéshez használjon teflonszalagot!



Téliesítés

A szezon végén engedje le a vizet a szkimmer és afúvóka alá. A fagyveszély ellen használjon téli dugót (szakkereskedőnél beszerezhető).

Az összekötőcsöveket le kell szerelnie a szűrőberendezésről. A szűrőberendezést és a szivattyút vízmentesíteni kell a leeresztő csavarok eltávolításával. A szűrőberendezéseket, melyek külsően használatban voltak, fagymentes száraz helyen kell tárolni.

A téliesítést akkor javasoljuk, ha víz hőmérséklete tartósan 12°C alatt van.

A fagykárokból eredő károkért felelősséget nem vállalunk és a garancia nem terjed ki az ebből adódó meghibásodásokra.



### Úvod:

Teší nás, že ste sa rozhodli pre bazénovú súpravu z nášho sortimentu. Nájdite si, prosím, niekoľko minút na prečítanie tohto návodu na postavenie, skôr ako začnete s montážou bazénu. Tak získate potrebné informácie o predĺžení životnosti bazénu ako aj zaručení bezpečnosti a pôžitku z kúpania.

Na postavenie potrebujete minimálne 2 osoby, samozrejme to pôjde rýchlejšie, keď vám ešte niekto pomôže. Trvanie montáže bez prípravy podkladu a naplnenia asi 3 hod.

Na montáž je potrebné dodatočné náradie resp. materiál. (nie je v rozsahu dodávky):

- skrutkovač
- izolačná páska
- dlhá drevená doska (rovná!)
- meracie pásmo
- píla na kov
- bezpečnostné rukavice
- vodováha
- bazénové rúno

### Dôležité informácie:

Skôr ako uvediete výrobok do prevádzky, prečítajte si a dodržiavajte všetky pokyny!

- **POZOR!** Bazény z ocelových stien nie sú vhodné pre slanú vodu! Všetky dôležité otázky, ako napr. Váš špecialista odpovie na vaše inštaláčne požiadavky alebo požiadavky stavebného zákona na mieste.
- Je dôležitý nepretržitý, kompetentný dozor dospelých osôb nad deťmi a ľuďmi s postihnutím.
- Učinite bezpečnostné opatrenia, aby nedošlo k nežiaducemu používaniu bazénu.
- Učinite bezpečnostné opatrenia na ochranu detí a domácich zvierat.
- Bazén a bazénové príslušenstvo by mali montovať a demontovať len dospelé osoby.
- Do bazénu nikdy neskáčte a neponárajte sa.
- Aby sa zaručilo bezpečné postavenie, umiestnite bazén na bezpečný kompaktný podklad. Ináč sa môže stať, že sa bazén zloží a osoba nachádzajúca sa v bazéne bude „vyplavená“ z bazénu a zraní sa.
- Nikomu nedovoľte sedieť na stranách bazénu, resp. na ne vyliezať.
- Keď sa bazén nepoužíva, odstráňte všetky vodné hračky z bazéna a jeho okolia, nakoľko takéto hračky priťahujú malé deti.
- Od bazéna odstráňte kreslá, stoly a iné pomôcky na lezenie pre deti.
- Dbajte na to, aby sa pri bazéne nachádzalo bezpečnostné vybavenie ako aj pri najbližšom telefóne čísla tiesňového volania. Príklady záchranného vybavenia: Prstenčový plavák s lanom schválený pobrežnou hliadkou, záchranná tyč dlhá minimálne 366 cm.
- Svoj bazén udržiavajte uprataný a čistý. Zvonka musí byť bazénové dno vždy viditeľné.
- Keď svoj bazén chcete používať v noci, dbajte na to, aby boli všetky výstražné pokyny, rebrík, bazénové dno a okolie dostatočne osvetlené.
- Bazén nikdy nepoužívajte pod vplyvom alkoholu alebo drog!
- Pozor, deti držte v dostatočnej vzdialenosti od zakrytého bazénu, nakoľko sa môžu zamotať do krycej plachty a tak sa utopiť alebo sa vážne zraníť.
- Krycie plachty musia byť pred používaním bazénu úplne odstránené. Dbajte na to, aby sa pod plachtou nenachádzali žiadne deti a dospelí, nakoľko ich nie je možné vidieť.
- Keď sa bazén používa, bazén nezakrývajte.
- Oblasť okolo bazénu udržiavajte čistú, aby sa predišlo poraneniam, ktoré sú spôsobené pošmyknutím alebo pádom.
- Vodu udržiavajte čistú, tak všetkých používateľov bazénu chránite pred ochoreniami.
- Bazén je úžitkový objekt. Dbajte na správnu údržbu svojho bazénu. Nadmerné alebo rýchlo postupujúce zhoršenie kvality vody môže často poškodiť bazén.

- Tento bazén je vhodný len na použitie vonku.
- Aby sa zabezpečilo, že sa voda precirkuluje minimálne raz za deň, odporúča sa zapnúť filtračné čerpadlo aj počas používania bazénu. Na dosiahnutie potrebných prevádzkových hodín filtračného čerpadla si prečítajte presné pokyny v návode na použitie.
- Bazén by mal byť vždy naplnený vodou. Ak by mal byť bazén úplne vyprázdnený, potom bezpodmienečne dbajte na zaistenie ocelevej steny, nakoľko sa táto ináč prevráti.

**BEZPEČNOSTNÉ UZÁVERY ALEBO ZAKRYTIA BAZÉNU NEDOKÁŽU NAHRADIŤ NEPRETRŽITÝ A KOMPETENTNÝ DOZOR DOSPELÝCH OSÔB. DOSPELÉ OSOBY MUSIA PREVZIAŤ FUNKCIU PLAVČÍKA A DBAŤ NA BEZPEČNOSŤ KÚPAJÚCICH SA, OBZVLÁŠŤ DETÍ, KTORÉ SA NACHÁDZAJÚ V BAZÉNE ALEBO JEHO BLÍZKOSTI.**

**PRI NEDODRŽANÍ TÝCHTO VÝSTRAŽNÝCH POKYNOV MUSÍTE POČÍTAŤ S POŠKODENÍM PREDMETOV, VÁŽNYMI PORANENIAMÍ ALEBO DOKONCA SO SMRŤOU!**

### Dôležité bezpečnostné predpisy:

Skôr ako uvediete výrobok do prevádzky, prečítajte si a dodržiavajte všetky pokyny! Tieto výstrahy, návody a bezpečnostné smernice sa týkajú niekoľkých všeobecných rizík počas oddychu vo vode, ale nemôžu pokryť všetky nebezpečenstvá a riziká vo všetkých prípadoch. Buďte opatrní, počas kúpania je dôležitý zdravý ľudský rozum a správny odhad situácie. Tento návod uschovajte pre neskoršie použitie.

### Všeobecne

- Pravidelne kontrolujte kolíky, čapy a skrutky kvôli hrdzi a skontrolujte, či sa niekde nevyskytujú triesky alebo ostré hrany, aby sa zabránilo poraneniam (predovšetkým na povrchoch, ktorých sa dotýkate).

### Bezpečnosť neplavcov

- Je potrebný nepretržitý, aktívny a pozorný dozor kompetentnej dospeléj osoby nad neskúsenými plavcami a neplavcami (pamätajte, že najväčšie riziko utopenia je u detí mladších ako 5 rokov).
- Stanovte kompetentnú dospelú osobu, ktorá bude vykonávať dozor pri každom používaní.
- Neskúsení plavci a neplavci by mali vždy počas používania bazénu nosiť osobné ochranné pomôcky.

### Bezpečnostné zariadenia

- Odporúča sa namontovať zátarasu (a - podľa možnosti - zaistiť všetky dvere a okná), aby sa zabránilo neoprávnenému prístupu do bazénu.
- Zátarasy, zakrytia bazénu, bazénový poplach alebo podobné bezpečnostné zariadenia sú dobrými pomôckami, ale nenahrádzajú nepretržitý a kompetentný dozor dospeléj osoby.

### Bezpečnostné vybavenie

- Záchranné zariadenia (napr. záchranné koleso) sa odporúča uschovávať pri bazéne.

### Bezpečné používanie bazénu

- Povzbudte všetkých používateľov - obzvlášť deti - aby sa naučili plávať.
- Naučte sa okamžité opatrenia na záchranu života (oživovanie) a pravidelne si tieto znalosti občerstvujte. V prípade núdze to môže znamenať rozdiel zachraňujúci život.
- Poučte všetkých používateľov bazéna, vrátane detí, o tom, čo musia spraviť v prípade núdze.



- Nikdy neskáčte do plytkej vody. Toto môže spôsobiť vážne poranenia alebo smrť.
- Keď ste požíli alkohol alebo lieky, bazén nepoužívajte; toto môže ovplyvniť vašu schopnosť bezpečného používania bazénu.
- Keď sa používajú zakrytia bazénu, skôr ako vstúpite do bazénu, úplne ich odstráňte.



Aby ste sa ušetrili zbytočných nepredvídaných situácií, bolo by dobré, aby ste si pred inštaláciou bazéna naplánovali, ktorý materiál budete potrebovať a čo a kedy chcete robiť.

Na montáž bazénu si vyberte bezveterný deň. S oceľovým plášťom sa pri silnom vetre veľmi ťažko manipuluje, mohol by sa zlomiť a nenapraviteľne poškodiť. Okrem toho naplňte bazén ihneď po inštalácii, aby ste sa vyhli akýmkoľvek škodám spôsobeným stúpajúcim vetrom atď. Bazén s kovovou konštrukciou nesmie stáť prázdny. Fóliu bazéna ukladajte v teplý, slnečný deň, aby sa v bazéne mohla ľahšie vystrieť. Samozrejme by ste nemali s fóliou manipulovať ani na priamom slnku, pretože by tepelná rozťažnosť spôsobila nepresnosti. Najlepším časom pre montáž fólie bazéna je skoré letné ráno alebo neskorý letný večer. S fóliou nemanipulujte, ak teplota vzduchu klesne po 20 °C, fólia vtedy stuhne a je veľmi ťažko prispôsobivá.

Filtračné zariadenie bazéna a prípadne ostatné príslušenstvo je poháňané elektricky. Ak nemáte v záhrade žiadne adekvátne elektrické pripojenie, je potrebné ho zaobstarať.

Potrebné elektrické prípojky je potrebné zabezpečiť u predplateného dodávateľa elektrickej energie. Prívody sa musia uzemniť a dodatočne zabezpečiť ističom 30 mA. Je potrebné dodržiavať všetky zákonné predpisy ako ÖVE, VDE atď.

V bazéne nepoužívajte žiadne ostré predmety. Môžu poškodiť fóliu. Nestúpajte na držadlo. To môže viesť k poškodeniu držadla alebo steny bazéna.



Bazény s hĺbkou 120 alebo 132 cm nie sú vhodné na skákanie dolu hlavou. Nedodržanie môže viesť k ťažkým poraneniám hlavy alebo chrbtice!

Nikdy nenechávajte svoje deti bez dozoru, keď sa zdržiavate v bazéne alebo v jeho okolí!

Ak sa vo vašom dome alebo v susedstve nachádzajú deti, ktoré ešte nevedia plávať, odporúčame vám umiestniť okolo bazéna pletivo, ktoré kúpite za výhodnú cenu v obchode so stavebným materiálom. Krycie plachty ani iné kryty bazéna nezaručia deťom bezpečnosť. Nespoliehajte sa na to, že vás kryty bazéna akéhokoľvek druhu zbavia zodpovednosti za vaše deti.



Miesto pre váš bazén (obrázok 1)

Pri výbere miesta pre váš bazén by ste mali brať ohľad na viac faktorov.

Bezpodmienečným predpokladom správnej montáže bazéna je pevný, nosný podklad. Váš bazén sa preto nesmie montovať na kyprých plochách. Pôda usadá a to môže viesť k poškodeniam bazéna. Pre váš bazén si vyberte podľa možnosti slnečné miesto vo vašej záhrade. Čím väčšia je plocha okolo bazéna, tým lepšie. Okolo bazéna by mala byť minimálna plocha 90 cm od bazéna.

Ak máte na výber miesto, ktoré je chránené pred vetrom, mali by ste si ho zvoliť pre váš bazén. Bazén, ktorý je vystavený nechránenému vetru, podlieha stratám tepla spôsobeným prúdením vzduchu, resp. odparovaním.

Bazén by ste nemali umiestniť priamo pod stromy, kríky atď. alebo vedľa nich (veľká náročnosť na údržbu).

V žiadnom prípade by ste nemali bazén umiestniť pod vonkajšie vedenie. Snažte sa vyhnúť umiestneniu bazéna na pozemné vedenia.



Umiestnenie filtračného zariadenia

Váš bazén by mal byť vybavený filtračným zariadením. V prípade voľných filtračných zariadení je potrebné dodržať minimálnu vzdialenosť od kraja bazéna. Ďalšie upozornenia nájdete v priloženom popise každého filtračného zariadenia.



Príprava miesta pre bazén

Chceme, aby ste mali zo svojho bazéna radosť dlhé roky, preto je nevyhnutné, aby ste venovali miestu, na ktorom bude bazén umiestnený, dostatočnú pozornosť. Čím lepšie a pevnejšie je pripravené miesto, tým dlhšie sa budete z bazéna radovať. Preto vás žiadame, aby ste boli veľmi starostliví. Je bezpodmienečne nevyhnutné, aby bolo miesto, na ktorom bude umiestnený bazén, ploché a s pevné (žiadny kyprý podklad).

Usadenie podlažia by nevyhnutne viedlo k deformáciám a poškodeniam vášho bazéna. Na mieste, na ktorom bude stáť bazén, nesmie byť tráva, kamene, korene ani ostré predmety. Kamene a korene sa musia odstrániť, inak by mohli spôsobiť poškodenie bazéna.

Ak chcete bazén umiestniť na betón, asfalt alebo podobný podklad, je nevyhnutné, aby ste medzi takýto podklad a fóliu bazéna vložili bežnú podložku z minerálnej plsti ako deliacu vrstvu.

V žiadnom prípade nemôžete položiť fóliu bazéna priamo na betón, asfalt, decht, kartón, drevo alebo trávu. Fóliu by to bezpodmienečne poškodilo.

Bazén nie je určený na montáž do zeme. V prípade opčného konania, zaniká nárok na záručné plnenie.



Označenie miesta pre bazén

Dodržiavajte, prosím, údaje o rozmeroch podľa tabuľky a miesto pre bazén si označte práškovým vápnom alebo farebným sprejom.

1. Do stredu miesta pre bazén zatlačte drevený kolík.
2. Potom pomocou šnúry a farebného spreja alebo nádoby s práškovým vápnom naznačte kruh s polomerom, ktorý je uvedený v tabuľke.

Veľkosť bazéna	R	R+ voľný	R+ zapustený
Ø 3,5 m	1,75 m	2,0 m	2,25 m
Ø 4,6 m	2,30 m	2,55 m	2,80 m
Ø 5,5 m	2,75 m	3,0 m	3,25 m

R+ znamená polomer potrebnej plochy.

Obrázky, 2, 4

3. Odstráňte humus, všetky ostré predmety, kamene a korene, ktoré sa nachádzajú na vyznačenej ploche. Obrázok 5



Vyrovnanie miesta pre bazén

Pomocou rovnej dosky – najlepšie pomocou meracej laty (hliníkovej laty) – na ktorú je možné položiť vodováhu, postupne vyrovnávajte miesto pre bazén, pričom začnite od najhlbšieho miesta. Vyrýšené miesta odkopte. V žiadnom prípade vyhýbené miesta nezasypajte, mohlo by dôjsť k usadeniu podlažia.

Obrázky, 6, 7



Miesto pre bazén vyrovnávajte, až kým nie je úplne rovné. Správne pripravené miesto je predpokladom fungujúceho bazéna.

Použitie podlahovej izolácie:

Ak by ste izolovali dno bazéna styroporovými alebo styrodurovými podlažkami, je potrebné vykonať izoláciu celého dna.

Najskôr nasypťte vrstvu štrku hrubú maximálne 3 cm, vyrovnajte ju a utlačte. Potom na vrstvu štrku uložte izoláciu dna.

Obrázok 9

- 1) Utlačená izolácia dna
- 2) Vrstva štrku max. 3 cm

- 3) Výkop trávniku
- Obrázok 10
- 4) Výkop
  - 5) Vrstva štrku
  - 6) Striedavo ukladaná izolácia dna

Ak použijete betónový základ, platia rovnaké pokyny, pričom betón nahradí štrkovú vrstvu (hrúbka sa riadi podľa miestnych daností, cca 15 – 20 cm s oceľovou výstužou).

### Montáž do zeme

Pri montáži bazéna do zeme sa musíte postarať o tlakovú ochranu okolo bazéna. Môže byť z ľahkého alebo liateho betónu alebo ako ochrana poslúži aj vybudovaný múr okolo bazéna.

Prečo? Tlak záspy pody alebo štrku je mnohonásobne väčší než tlak vody. Ak nepoužijete na stabilizáciu záspy ľahký alebo liaty betón, bazén sa pri vypúšťaní môže zvaliť.

### Montáž bazéna bez izolácie dna

Betónové platne pod spájacími dielmi líšt nie sú nevyhnutne potrebné, avšak z dôvodov stability a bezpečnosti ich montáž predsa len odporúčame. Inak môže dôjsť k usadaniu, ktorého následkom môže byť poškodenie bazéna. Betónové platne musia byť zapustené v jednej rovine s miestom pre bazén. Obrázky 38, 39, 40

### Montáž koľajničiek na dne

Jednotlivé lišty teraz spojte so spájacími dielmi. Dbajte na to, aby medzi lištami zostala medzera približne 1 cm. Obrázky 41, 42

Skontrolujte rozmer R, vzdialenosť od stredu bazéna k stredu každého spájacieho dielu lišty, aby ste mali istotu, že bude bazén okrúhly. Obrázok 43

### Montáž oceľového plášťa

Oceľový plášť postavte na kartón kolmo do stredu kruhu. V smere hodinových ručičiek odviňte plášť po celej dĺžke kruhu do vnútorných profilov. Obrázok 13

Kruh plášťa uzatvorte a upevnite ho skrutkami; dávajte pritom pozor, aby sa hlavy skrutiek nachádzali na vnútornej stene a podložky a matice na vonkajšej stene. Je dôležité, aby bola v dvoch radoch (s výnimkou posledného) v každej diere skrutka, inak by bazén pri naplnení mohol prasknúť. Presvedčte sa, či sú všetky spodné profily dobre nastavené. Teraz môžete z posledného profilu odpíliť pílu na kov želanú časť. Na to je potrebné oceľový plášť trochu zdvihnúť. Nezabudnite ani tu na plastové spájacie diely. Obrázok 14

Hlavy skrutiek prekryte PVC pásikmi (na vnútornej strane bazéna), aby ste chránili fóliu pred odieraním o predmety, pretože to je hlavným dôvodom poškodení fólie bazéna. Pásik musí dobre držať, ak je to nutné, použite lepidlo na PVC a predtým, než budete pokračovať ďalej, sa presvedčte, či sú skrutky a celý ostrý okraj prekryté. Obrázok 15

Skontrolujte ešte raz, či je bazén okrúhly. Obrázok 16

### Ak nepoužívate žiadnu izoláciu dna

Na dno bazéna vysypte čistý piesok (bez kameňov a iných cudzích telies) vo vrstve hrubej približne 1 – 2 cm a utlačte ho. Na stene bazéna sa musí vytvoriť približne 7 cm vysoký násyp s trojuholníkovým prierezom (klinovitá bariéra). Pomocou tohto malého triku zabránite poškodeniu fólie tlakom vody a jej zošmyknutiu pod oceľový plášť. Aby ste zabránili vysýpaniu piesku, mali by ste na dno bazéna prestrieť plastovú fóliu, ako je zobrazené nižšie.

Obrázok 17

- 1) Žľab
- 2) Lepiaca páska
- 3) Plastová fólia
- 4) Oceľový plášť

Obrázok 18

### Ak používate izoláciu dna

Máte možnosť použiť napríklad styroporové klíny, ktoré môžete zakúpiť aj u nás. Pomocou silného lepidla ich prilepte na izoláciu dna pozdĺž celej steny bazéna.

Samozrejme, že môžete využiť aj trik s pieskovým násypom.

Nezávisle na tom, ako vytvoríte klinovitú bariéru, musíte na ňu a na izoláciu dna uložiť ochrannú podložku, pretože inak izolácia dna vtiahne zmäkčovadlá a to značne zníži životnosť fólie bazéna, pretože skrehne.

### Montáž fólie bazéna

Použitá fólia je vytvorená tak, aby bola dlhý čas vystavená horúčave a ultrafialovému žiareniu. Preto sa vlastnosti fólie môžu v určitých klimatických podmienkach trochu meniť.

Na fóliu bazéna nikdy nestúpajte v topánkach.

Fólia je najdôležitejšia a najcitlivejšia časť Vášho bazéna. Pri otváraní kartónu s fóliou nepoužívajte nôž ani iné ostré predmety. Fóliu uchovávajte mimo statných dielov bazéna na bezpečnom mieste, aby ste predišli neželaným poškodeniam fólie spôsobeným nástrojmi alebo aj samotnou oceľovou stenou.

Fóliu ukladajte do bazéna, keď je snečné počasie (minimálne 20 °C), aby sa počas inštalácie mohla správne prispôsobiť bazénu. Fólia je vyrobená z vinylového materiálu s istým stupňom pružnosti.

1. Fóliu vložte do stredu bazéna a prestrite ju do strán. Drsnou stranou ju otočte dovnútra. Spojte fólie musia byť obrátené ku dnu a k stene bazéna. Zvar, ktorý spája základ plášťa s bočnými stenami, musí po celom priemeru dna bazéna dosadať na koľajničky a stenu. Obrázok 19
2. Nájdite zvar a umiestnite ho tak, aby visel kolmo ku dnu. Umožní vám to uložiť fóliu bez záhybov.
3. Zdvihnite časť fólie, ktorá prekryva hornú hranu bazéna a uchyťte ju pomocou štipcov na bielizeň. Vyrovnajte zvyšné záhyby, jemne potahujte smerom von a fóliu postupne vyrovnávajte. Fóliu vždy potahujte jemne, nie silou. Obrázok 20
4. Je dôležité, aby bola fólia umiestnená správne v strede, aby bola rozprestretá bez záhybov. Do bazéna napustite približne 2 – 3 cm vody a vystrite všetky zvyšné záhyby smerom od stredu. Fóliu pritom príliš nevyťahujte. Presvedčte sa o tom, že je stena bazéna úplne rovná. Ak je výškový rozdiel priemeru väčší než 25 mm, bazén vyprázdňte, vyberte stenu a spodok znovu vyrovnajte. Obrázok 21
5. Na okraje bazéna nasuňte U-profily (poolkoping). Keď sú profily osadené všade, posledný skráťte na želanú dĺžku. Obrázky, 22, 23
6. Okolo profilov PL teraz namontujte biele profily (PCA). Medzi kolmými podperami a profilmi PCA nechajte vzdialenosť +/- 10 mm. Obrázok 31,32

### Montáž dekoračnej fólie (voliteľné)

Dekoračnú fóliu rozprestrite na oceľový plášť a dávajte pritom pozor, aby nevznikli žiadne záhyby.

Otvory (veľké približne 2 cm) pre skimmer a vtokovú dýzu, vytvorené na oceľovom plášti musíte obstrihnúť s väčším priemerom. Obrázky, 25, 26

### Montáž vertikálnych podpier

Potrebné vertikálne podpery uložte dookola bazéna.

Vertikálne podpery namontujte do spájacích dielov lišt pomocou 2 skrutiek do plechu. Spony spájacích dielov musia byť vo vnútri.

Hornú platňu nasadte na podperu tak, že spony zostanú na vnútornej strane podpery a pevne ju utiahnite pomocou 3 skrutiek do plechu. Presvedčte sa, či podpera stojí úplne kolmo. Obrázky 33, 34



#### Montáž držiadiel

1. Namontujte držadlá, najskôr ale jeden z koncov položte na hornú platňu. Strana držadla, ktorá zostane z vnútornej strany bazéna, musí byť blízko fólie alebo krytu a steny bazéna. Obrázok 35
2. Otvory nastavte, ako je zobrazené. Upevnite ich pomocou 2 skrutiek na hornej lište. Skrutky utiahnite až vtedy, keď sú všetky držadlá na svojich miestach. Obrázok 36
3. Kroky 1 a 2 opakujte so všetkými držadlami.
4. Vytvorte perfektný kruh.
5. Držadlá nastavte tak, aby mali všetky od seba navzájom rovnakú vzdialenosť a skrutky utiahnite.



#### Montáž ozdobných krytov

1. Prvý ozdobný kryt uložte na konce dvoch držiadiel a zachyťte ho na vnútorných okrajoch držiadiel.
2. Ozdobný kryt potiahnite cez vonkajší okraj držadla a zachyťte ho.
3. Tieto kroky opakujte, kým nenamontujete všetky ozdobné kryty. Obrázok 37



#### Montáž vtokovej dýzy a skimmera

Pripojovacie otvory pre vstavané diely (skimmer a dýza):

Otvory pre vstavané diely sú v závode vyseknuté vopred ale nie úplne. Preto musí byť vnútorný kovový diel (na perforovaných miestach) opatrne uvoľnený vhodným náradím a z hrán sa musia odstrániť výronky. Potom hrany zapečatíte náležitou ochranou proti korózii (napr. farba na ochranu proti korózii alebo zinková farba).

Dodržiavajte pokyny v popise skimmera.

Pokračujte v naplňaní bazéna.

Bazén naplňte do výšky 5 cm pod otvor vtokovej dýzy.

Nahmatajte kruh v stene bazéna a ostrým nožom (Stanley) urobte rez v tvare kríža, ale nezarežte pritom do otvoru! Obrázok 27

Vtokovú dýzu s tesnením prevlečte z vnútornej strany smerom von. Vzniknuté trojuholníky fólie na vonkajšej strane sa musia pozdĺž dýzy dočista a presne odrezat'.

Druhé tesnenie vložte z vonkajšej strany vtokovej dýzy a pomocou plastovej matice ho dobre utiahnite. Vtokovú dýzu pevne utiahnite (pozor, nie príliš!).

Obrázok 28

- 1) Tesnenia
- 2) Oceľový plášť
- 3) Fólia bazéna



Ak by súčasťou vašej vtokovej dýzy bol pripájací diel pre čerpadlo, je potrebné závit utesniť teflónovou páskou.

Po správnom namontovaní vtokovej dýzy, naplňte bazén do výšky 5 cm pod skimmer.

Najskôr zasuňte klapku skimmera do telesa skimmera. V závislosti od vybavenia skimmer obsahuje 2 tesnenia jednotlivě alebo 1 prisávacie tesnenie.



#### Montáž s 2 tesneniami skimmera

Veźmite prírubu skimmera a tesnenie a vľavo a vpravo hore prestrčte po jednej skrutke. Na fólii nahmatajte obidva otvory a príslušné otvory v oceľovom plášti a ostrým predmetom ich prepichnete. Obidve skrutky s prírubou skimmera a tesnením prestrčte z

vnútra smerom von a z vonkajšej steny bazéna nasadte druhé tesnenie cez obidve skrutky. Teleso skimmera je teraz potrebné na vonkajšej strane bazéna zařixovať obomi skrutkami. Do fólie sa tak prepichnetú ostatné otvory a jednotlivé skrutky sa prestrčia; teleso skimmera je potrebné zaskrutkovať. Dávajte pozor na to, aby boli tesnenia skimmera rovnomerne namontované.

Skrutky diagonálne a rovnomerne utiahnite, aby ste zabezpečili tesnosť. Skrutky utiahnite ručne, aby ste ich nepretočili (nepoužívajte akumulátor). Do fólie vyrežte ostrým nožom (Stanley) štvorcový otvor pre prírubu skimmera. Obrázok 29



#### Montáž s tesnením skimmera v tvare V

Prisávacie tesnenie uložte na výrez skimmera. Dávajte pozor na otvory príruby! Postupujte pritom rovnako ako predtým.

Obrázok 29

- 1) Oceľový plášť
- 2) Fólia bazéna
- 3) Tesnenia
- 4) Prírubu tesnenia

po pripojení filtračného zariadenia sa voda naplní do výšky približne polovice skimmera. Obrázok 30



Ak by súčasťou vášho skimmera bol pripájací diel pre čerpadlo, je potrebné závit utesniť teflónovou páskou.



#### Koniec sezóny

Na konci letnej sezóny sa musí voda vypustiť pod skimmer, resp. vtokovú dýzu.

Dodatočne sa musia demontovať pripájacie hadice k filtračného zariadeniu. Filtračné zariadenie, resp. filtračné čerpadlo sa vyprázdni otvorením vyprázdňovacích skrutiek. Filtračné zariadenia, ktoré sa používajú vonku, sa v zime musia uskladniť v miestnosti chránenej proti mrazu.

Zazimovanie odporúčame až vtedy, keď teplota vody klesne pod 12 °C.

V prípade škôd, ktoré vzniknú dôsledkom mrazu, nie je možné uplatniť záruku.



### Увод:

Радваме се, че сте избрали комплект басейн от нашия асортимент. Моля, отделете няколко минути, за да прочетете това ръководство за монтаж, преди да започнете със сглобяването на басейна. Така ще получите необходимата информация, за да удължите полезния живот на басейна, както и да гарантирате безопасността и удоволствието при къпане.

За поставянето са нужни поне 2 човека, като разбира се нещата се получават по-бързо, ако помага още някой. Продължителността на монтажа без подготовката на основата и пълненето е около 3 часа.

За монтажа са необходими допълнителни инструменти, респ. материали (не са включени в окомплектовката на доставката):

- Отвертка
- Изолирабанд
- Дълга дървена дъска (права!)
- Рулетка
- Ножовка за метал
- Предпазни ръкавици
- Нивелир
- Кече за плуven басейн

### Важна информация:

Прочетете и следвайте всички указания, преди да започнете с експлоатацията на продукта!

- Проверявайте редовно щифтовете, болтовете и винтовете за ръжда и се уверявайте, че няма стърчащи елементи или остри ръбове, за да предотвратите наранявания (преди всичко върху повърхностите, които могат да се докоснат).
- Непрекъснати и компетентен надзор над деца и хора с увреждания от възрастни е важен.
- Вземете предпазни мерки, за да не се стига до нежелано използване на басейна.
- Спазвайте предписанията за безопасност, за да предпазите децата и домашните животни.
- Басейнът и принадлежностите на басейна трябва да се монтират и демонтират само от възрастни.
- Никога не скачайте и не се гмуркайте в басейна.
- За да се гарантира надеждният монтаж, поставете басейна върху стабилна и компактна основа.
- В противен случай може да се случи, басейнът да се сгъне и намиращо се в басейна лице да бъде „отнесено“ извън басейна и наранено.
- Не позволявайте на никого да седи или да се катери върху страните на басейна.
- Моля, отстранете всички водни играчки в или около басейна, когато не се ползва, тъй като такива играчки могат да привлекат малки деца.
- Отстранявайте от басейна столове, масички, както и други средства, които децата биха могли да използват за катерене.
- Погрижете се да разполагате със спасително оборудване в близост до басейна, както и с номерата за спешни случаи при най-близкия телефон. Примери за спасително оборудване: Разрешен от бреговата охрана кръгъл буй с въже, дълъг най-малко 366 см спасителен прът.
- Поддържайте басейна винаги чист и с прозрачна вода. Дъното на басейна трябва винаги да се вижда от отвън.
- Ако искате да ползвате басейна през нощта, внимавайте всички предупредителни указания, стълбата, дъното на басейна и обкръжението на басейна да са достатъчно добре осветени.
- Никога не използвайте басейна под въздействието на алкохол или наркотици!
- Внимание: дръжте децата далеч от покрития басейн, за да предотвратите това, те да се оплетат в покривалото и така да се удавят или наранят тежко.
- Покривалата трябва да се отстраняват напълно преди използване на басейна. • Внимавайте за това, под покривалото да не се намират деца и възрастни, тъй като те не могат да бъдат видени.
- Моля, не покривайте басейна, когато се използва.

- Поддържайте чисто около басейна, за да предотвратите наранявания в резултат на подхлъзване или падане.
- Поддържайки водата на басейна чиста, предпазвате всички ползватели го от болести.
- Басейнът е обект за използване. Обърнете внимание на правилната поддръжка на Вашия басейн. Ако качеството на водата се влоши прекомерно или рязко, често това може да повреди самия басейн.
- Този басейн е подходящ само за употреба на открито.
- За да сте сигурни, че водата ще бъде циркулирана поне веднъж дневно, препоръчваме филтриращата помпа да работи и по време на използване на басейна. Прочетете точните указания за изчисляване на необходимите часове на работа на филтриращата помпа в ръководството за експлоатация.
- Басейнът трябва винаги да е напълнен с вода. Ако басейнът бъде изпразнен напълно, тогава непременно внимавайте за подсиуряването на стоманената стена, защото в противен случай тя ще се преобърне.

**ПРЕДПАЗНИТЕ ПРЕГРАДИ ИЛИ ПОКРИВАЛА ЗА БАСЕЙНИ НЕ МОГАТ ДА ЗАМЕСТЯТ НЕПРЕКЪСНАТОТО И КОМПЕТЕНТНО НАБЛЮДЕНИЕ ОТ СТРАНА НА ВЪЗРАСТНИ ХОРА. ВЪЗРАСТНИТЕ ТРЯБВА ДА ПОЕМАТ ФУНКЦИЯТА НА ВОДНИ СПАСИТЕЛИ И ДА ВНИМАВАТ ЗА БЕЗОПАСНОСТТА НА КЪПЕЩИТЕ СЕ, И ОСОБЕНО ЗА БЕЗОПАСНОСТТА НА ДЕЦА, НАМИРАЩИ СЕ В БАСЕЙНА ИЛИ В БЛИЗОСТ ДО НЕГО.**

**НЕСПАЗВАНЕТО НА ТЕЗИ ПРЕДУПРЕДИТЕЛНИ УКАЗАНИЯ, МОЖЕ ДА ДОВЕДЕ ДО ЩЕТИ ПО ИМУЩЕСТВОТО, СЕРИОЗНИ НАРАНЯВАНИЯ ИЛИ ДОРИ ДО СМЪРТ!**

### Важни предписания за безопасност:

Прочетете и следвайте всички указания, преди да започнете с експлоатацията на продукта! Тези предупреждения, инструкции и разпоредби за безопасност се отнасят до някои общи опасности при почивка и отмаряне във водата, но те не могат да покрийт всички опасности и рискове във всички случаи. Бъдете внимателни, здравият разум и възможността за правилна преценка по време на къпане са много важни. Това ръководство трябва да бъде запазено за бъдещи търсения.

### Обща информация

- Проверявайте редовно щифтовете, болтовете и винтовете за ръжда и се уверявайте, че няма стърчащи елементи или остри ръбове, за да предотвратите наранявания (преди всичко върху повърхностите, които могат да се докоснат).

### Безопасност на лицата, които не могат да плуват

- Непрекъснатото, активно и внимателно наблюдение на неопитните плувци и лицата, които не могат да плуват, от компетентен възрастен е необходимо по всяко време (имайте предвид, че при деца под пет години опасността от удавяне е най-голяма).
- Определете компетентен възрастен, който да наблюдава басейна по време на използването му.
- Неопитните плувци и лицата, които не могат да плуват, трябва да носят лично предпазно оборудване, когато използват басейна

### Предпазни съоръжения

- Препоръчително е да се монтира преграда (и ако е възможно всички врати и прозорци да бъдат подсиурени), за да се предотврати неопозволен достъп до плувния басейн.
- Прегради, покрития на басейна, аларма на басейна и други предпазни съоръжения са добри помощни средства, но не заменят непрекъснатото и компетентно наблюдение от страна на възрастни хора.

## Предпазно оборудване

- Препоръчително е да съхранявате спасителните уреди (напр. спасителен пояс) в близост до басейна.

## Безопасно използване на басейна

- Насърчете всички ползватели - особено децата - да се научат да плуват.
- Научете животоспасяващите незабавни мерки (съживяване) и редовно опреснявайте тези си познания. В спешен случай това може да направи животоспасяващата разлика.
- Инструктирайте всички ползватели на басейна, включително и децата, какво трябва да се прави в спешен случай.
- Никога не се гмуркайте в плитка вода. Това може да доведе до тежки наранявания или до смърт.
- Не използвайте плувния басейн, ако приемате алкохол или медикаменти; това може да наруши Вашата способност за безопасно използване на басейна.
- Ако се използват покривала на басейна, то те трябва да бъдат отстранени напълно от водната повърхност, преди да влезете в басейна.



За да предотвратите неприятни изненади, е разумно преди изграждането на басейна да си направите план, какви материали ще са Ви необходими и в какви срокове ще трябва да се вмените.

Не монтирайте басейна във ветровит ден. При силен вятър е много трудно да се борави със стоманената конструкция – възможно е да се изметне/деформира и да се повреди непоправимо. В допълнение, запълнете басейна веднага след монтажа, за да избегнете повреди, причинени от покачващ се вятър и др. Стоманената стена не трябва да се оставя незаредена. Фолиото за басейна трябва да се монтира в топъл слънчев ден, за да става полагането по-лесно. Но също така не бива да се монтира и при директно слънчево облъчване, тъй като поради топлинното разширение не може да се постигне оптимално напасване. Най-доброто време за монтиране на фолиото е лятото, рано сутрин или късно следобед. Не монтирайте фолиото при температури навън под 20°C, в противен случай то се втвърдява и става по-трудно за монтаж. За филтърните съоръжения за басейн, както и евентуално за други аксесоари, ще е необходимо електричество. Ако в или около градината си нямате предвидени електрически контакти, ще е необходимо да се изведат такива.

Необходимата електроинсталация трябва да се изгради от квалифициран електротехник/фирма. Инсталацията трябва да е заземена и допълнително да се подсигури с дефектнотокова защита. Трябва да се спазят и съответните законови изисквания.

Избягвайте използването на остри предмети в басейна. Възможно е да се повреди фолиото.

Не се качвайте върху парапета. Можете да повредите парапета или стената на басейна.



Басейни с дълбочина 120 или 132 см не са предназначени за скокове. Неспазването на това може да доведе до тежки наранявания на главата или гръбначния стълб!

Никога не оставяйте децата си без надзор, когато играят в или около басейна!

Ако в семейството Ви или в съседство има деца, които не могат да плуват, можем да Ви препоръчаме изгодна оградна мрежа, която можете да закупите в хипермаркета и с която можете да заградите около басейна. Платища и други покривала за басейни не могат да предоставят безопасност за децата. Не разчитайте на това, че покривалата за басейн, от какъвто и вид да са, Ви освобождават от отговорността за безопасността на децата Ви.



Терен за басейна (фигура 1)

При поставяне на басейна трябва да вземете под внимание редица фактори.

За правилен монтаж е необходима твърда и с добра товароносимост основа. Басейнът в никакъв случай не трябва да се поставя върху насипана повърхност. Почвата може да се слегне и да повреди басейна. Изберете за басейна по възможност най-слънчевото място в градината. Колкото е по-голяма площта край басейна, толкова по-добре. Трябва да имате най-малко 90 см свободно пространство в радиус около басейна.

Ако е възможно, изберете мястото така, че да е защитено от вятър. При басейн, който не е предпазен от вятъра, ще има много по-голяма топлинна загуба поради конвекцията и изпаряването.

Не слагайте басейна в директна близост до или под дървета, храсти и др. подобни (по-голяма необходимост от поддръжка). В никакъв случай не монтирайте басейна под електропроводи. Избягвайте поставянето на басейна върху подземни проводници.



Място на филтърното съоръжение

Вашият басейн трябва да е снабден с пясъчен филтър. При филтърните съоръжения, които се поставят свободно, трябва да се спазва някакво минимално отстояние от басейна. По-нататъшни указания можете да намерите в приложеното упътване към съответното филтърно съоръжение,



Подготовка на терена

Ние бихме искали да си доставяте радост с Вашия басейн за години напред, така че е необходимо да се обърне особено внимание на подготовката на мястото. Колкото по-добре и по-стабилно е подготвено мястото, толкова по-дълго ще се наслаждавате на басейна си. Затова Ви молим за внимателна подготовка. Основата, върху която ще се поставя басейна, трябва да е непременно плоска и с добра товароустойчивост (да не е насипвана).

Сляганя на почвата ще доведат неизбежно до деформации и повреди по Вашия басейн. На мястото трябва да няма треви, камъни, корени и остри предмети. Камъните и корените трябва да се отстранят, иначе могат да повредят фолиото на басейна.

Ако ще изградите басейна директно върху бетон, асфалт или др. подобна основа, то непременно трябва да предвидите поставянето на допълнителна подложка от минерал-фазер между основата и фолиото.

В никакъв случай фолиото не трябва да се монтира директно върху бетон, асфалт, насмолени, мукавени или дървени повърхности и настилки, върху тревни площи. Фолиото неизбежно ще се повреди.

Принципно басейнът не е предвиден за вкопаване в земята, в противен случай гаранцията не важи.



Обозначаване на терена

Спазвайки указанията за размерите от долната табела, очертайте терена с негасена вар на прах или цветен спрей.

- Сложете колче по средата на терена.
- Сега с помощта на връв и цветен спрей или вар на прах очертайте кръг с радиус съгласно табличката долу.

Размер на басейна	R	R+ свободно стоящ	R+ вкопан
Ø 3,5 м	1,75 м	2,0 м	2,25 м
Ø 4,6 м	2,30 м	2,55 м	2,80 м
Ø 5,5 м	2,75 м	3,0 м	3,25 м

R+ Обозначава радиусът на необходимия терен. Фигура 2, 4

➤ Отстранете хумуса, всички остри предмети, камъни и корени във вътрешността на очертания кръг. Фигура 5



#### Изравняване на терена

С права летва – или още по-добре с лата (алуминиева) – върху която ще поставите нивелир, започнете да изравнявате терена, като тръгнете от най-ниската точка. Разкопавайте по-високите места, но в никакъв случай не насипвайте вдлъбнатините, за да не доведат това до слягания в последствие. Фигури 6, 7



Нивелирайте терена докато не стане напълно равен. Само изрядно подготвения терен е предпоставка за функционален басейн.

Използване на изолация за дъното:

Ако ще изолирате дъното на басейна с плоскости стиропор или стиродур, трябва да сложите целия басейн върху изолация.

За тази цел трябва да положите слой баластра с дебелина най-много 3 см и да утъпчете/валирате добре. Върху подложния слой баластра сложете изолацията.

Фигура 9

- 1) Изолация
- 2) Подложен слой баластра макс. 3 см
- 3) Изкоп

Фигура 10

- 4) Aushub Изкоп
- 5) Подложен слой баластра
- 6) Полагане на изолация

При бетонен фундамент важат същите указания, като вместо слой баластра имате бетонна плоча (дебелината варира в зависимост от особеностите на терена между 15-20 см с желязна арматура).



#### Вкопаване

При вкопаването на басейна трябва да се погрижите за предпазване от натиска върху басейна. Може да се изгради наоколо с бетон с ниско съдържание на цимент, с лек бетон или да се направи оградаща стена.

Защо? Натискът от натрупаната почва или чакъл е много по-голям от този, който упражнява водата. Ако не се изгради наоколо с бетон, при изпразването басейнът може да се счупи.



#### Монтаж без изолация за дъното

Бетонните плочки под свързващите елементи на долните релси не са задължителни, но от гледна точка на стабилността и безопасността, монтажът им е препоръчителен. В противен случай теренът може да се слегне и да повреди конструкцията на басейна. Бетонните плочки трябва да се вкопаят подравнено в терена. Фигури 38, 39, 40



#### Монтаж на дънните релси

Свържете отделните релси със свързващите планки. Внимавайте между релсите да остава разстояние от около 1 см. Фигура 41, 42

Проверявайте радиуса (R) – сравнявайте разстоянието между средата на басейна и средата на всяка свързваща планка, за да сте сигурни, че басейнът Ви става кръгъл. Фигура 43



#### Монтаж на стоманената конструкция

Сложете стоманената стена на басейна вертикално върху картон в средата на окръжността. Стената ще се развива по посока на часовниковата стрелка по цялата дължина на окръжността във вътрешните профили. Фигура 13.

Завършете стената на кръг и я свържете с болтовете, като внимавате главите на болтовете да са откъм вътрешната стена, а подложните шайби и гайки – откъм външната стена. Важно е през всички срещуположни дупки, с изключение на последната, да минава болт, иначе басейнът ще се счупи при пълненето. Уверете се, че долните профили за правилно монтирани. Сега трябва да изрежете последния профил с ножовка по размер. За тази цел ще трябва да повдигнете малко стоманената стена. Не забравяйте и тук пластмасовата свързка. Фигура 14

Покрийте главите на болтовете с PVC-лентите (от вътрешната страна на басейна), за да предпазите фолиото от триене, което е основната причина за повреди на фолиата за басейн. Лентите трябва да се закрепят добре, използвайте, ако е необходимо, PVC-лепило за тази цел и се уверете, че острите ръбове, както и самите болтове са изцяло покрити, преди да пристъпите към следващата стъпка. Фигура 15

Уверете се още веднъж, че басейнът е с кръгла форма. Фигура 16



#### Ако не използвате изолация за дъното

Покрийте с чист пясък (без камъни и други остри предмети) частта, където ще е дъното с височина около 1-2 см и утъпчете добре. Към стената на басейна трябва да се получи триъгълен клин (насип), който обикаля цялата стена и, който не трябва да превишава 7 см. С този малък триъгълник ще предотвратите целият натиск на водата да е върху фолиото и да го повреди, притискайки го към металната стена. За да се избегне изтичането на пясък, трябва, както е описано по-долу, да сложите допълнително пластмасово фолио по цялата обиколка на дъното.

Фигура 17

- Насип
- Залепваща лента
- Пластмасово фолио
- Стоманен кожух

Фигура 18



#### Ако използвате изолация за дъното

Можете да използвате предлаганите от нас стиропорни форми (клинове). Те се залепят с контактно лепило върху изолацията по цялата обиколка на дъното.

Алтернативно можете да си направите насип/преход от пясък.

Независимо от това как ще постигнете тази извивка/преход, трябва да сложите текстилна подложка върху изолацията и така получения преход, тъй като в противен случай изолацията отнема пластификатора на фолиото, то става чупливо и продължителността му на живот значително намалява.



#### Монтаж на фолиото

Фолиото е разработено така, че да издържи дълго време на високи температури и ултравиолетово лъчение. При все това е възможно, при определени климатични условия, свойствата на фолиото леко да се изменят.

Не стъпвайте с обувки върху фолиото на басейна.

Фолиото е най-важната и най-чувствителната част на Вашия басейн. При отварянето на кутията с фолиото не използвайте нож или други остри предмети. Съхранявайте фолиото отделно от другите често на безопасно място, за да не допуснете да бъде повредено от някой инструмент или от металната стена.

Монтирайте фолиото в слънчев ден (при минимум 20° C), така че да може да се напасне оптимално. То е произведено на основата на винил с определен коефициент на гъвкавост.

- Сложете фолиото в средата на басейна и го разгръщайте настрани. Насочете грапавата страна навътре. Заварките на фолиото трябва да са към дъното и стената на басейна. Заваръчният шев, който свързва основата със страниците, трябва да приляга перфектно по целия диаметър на дъното към долните релси и стената. Фигура 19
- Намерете заваръчния шев и го разположете така, че да виси отвесно на дъното. Това ще Ви помогне да монтирате фолиото без гънки.
- Вдигнете страната, която покрива горе ръба на басейна и я закрепете с щипки за пране. Изглаждайте гънките, като издърпвате навън лекичко и напасвате фолиото. Издърпвайте внимателно, избягвайте резки дръпвания. Фигура 20
- Много е важно фолиото да е добре центрирано, разпънато и без гънки. Напълнете с около 2-3 см вода и изгладете всички все още останали гънки от средата навън. Но не разтягайте фолиото твърде много. Проверете дали стената на басейна е гладка. Ако има отклонение над 25 мм спрямо равнината (водата не покрива напълно дъното), трябва да размонтирате стените и да направите основата наново, за да изравните. Фигура 21
- Поставете U-профилите по ръбовете на басейна. След като сте поставили всички, трябва да отрежете последния на необходимата дължина. Фигура 22, 23.
- Сега монтирайте белите профили (РСА) обиколно върху профилите PL. Оставете между вертикалните колони разстояние от +/- 10 мм между РСА профилите. Фигура 31, 32



#### Монтаж на декоративното фолио (опционално)

Нахлузете декоративното фолио върху стоманената конструкция и внимавайте да не станат гънки. Сега трябва да разширите предвидените отвори в стоманената конструкция за скимер и входна дюза с около 2 см от всички страни. Фигура 25, 26.



#### Монтаж на вертикалните колони

Разположете вертикалните колонки около басейна.

Монтирайте ги към свързващите планки на долните релси с по два винта за метал. Пластинките на планките трябва да останат от вътрешната страна.

Сложете горната планка върху колоната, така че отново пластинките да останат от вътрешната страна, и ги хванете с три винта за метал. Уверете се, че колонката е напълно вертикална. Фигура 33, 34.



#### Монтаж на парапетните релси/профили

Монтирайте профилите за парапета, като първо поставяте единия край върху горната планка. Страната на релсата, която остава към вътрешността на басейна, трябва да е в близост до фолиото или облицовката и стената на басейна. Фигура 35

Подравнете отворите, както е показано на фигурата. Хванете ги към горната планка с 2 болта. Болтовете ще се завият, чак когато сте поставили всички релси на мястото им. Фигура 36

Повторете стъпки 1 и 2 с всички релси.

Трябва да оформите перфектен кръг.

Подравнете релсите, така че да са на едно и също разстояние една от друга и завийте болтовете.



#### Монтаж на декоративните капачки

Сложете декоративната капачка, където се свързват двете парапетни релси и я закачете за вътрешните им ръбове.

Изтеглете към външния ръб и закачете там другия край на капачката.

Повторете тези стъпки, за да монтирате и останалите капачки. Фигура 37.



#### Монтаж входна дюза и скимер

Отвори за свързване на вградени части (скимер и дюза):

Отворите за вградените части фабрично са щанцовани частично, но не напълно. Поради това вътрешния метален елемент (на перфорираните места) трябва внимателно да бъде изваден с подходящ инструмент и ръбовете трябва да се запият. След това ръбовете трябва да се запечатат с подходяща защита от корозия (напр. боя за защита от ръжда или цинкова боя).

Спазвайте указанията в описанието на скимера. Продължете с пълненето на басейна.

Напълнете басейна до около 5 см под изрязания отвор за дюзата.

С ръка притиснете откъм дупката в стената, за да видите къде е, и с остър нож (макетен нож) изрежете кръст, без да излизате от очертаванията на отвора! Фигура 27

Мушнете дюзата с едно уплътнение откъм вътрешната страна на стената навън. Ъгълчетата от фолиото, които ще излязат от външната страна, трябва внимателно и чисто да се изрежат около дюзата.

Сложете второто уплътнение от външната страна на дюзата и я завийте с пластмасовата гайка. Завийте добре (без да пренатягате!).

#### Фигура 28

- Уплътнения
- Стоманена конструкция
- Фолио



Ако свързката към помпата на входната дюза е хлабава, резбата трябва непременно да се уплътни с тефлонова лента!

След като входната дюза е монтирана, както е указано, напълнете басейна до 5 см под скимера.

Първо мушнете клапана на скимера в корпуса на скимера. Скимерът може да бъде с две единични уплътнения или с маншетно уплътнение в зависимост от вида.



#### Монтаж с две уплътнения

Вземете фланеца на скимера и едно уплътнение и мушнете по един болт отляво и отдясно горе. Притиснете с ръка при фолиото двата отвора и съответните в стената и пробийте с нещо остро. Мушнете двата болта с фланеца и уплътнението отвътре навън и сложете второто уплътнение откъм външната страна на басейна върху двата болта. Сега завийте тялото/корпуса на скимера с болтовете откъм външната страна. Пробива се фолиото и за останалите дупки, болтовете се мушкат и се завива корпуса на скимера. Внимавайте уплътненията да са монтирани равномерно навсякъде.

Затягайте болтовете по диагонал и равномерно силно, за да постигнете добро уплътняване. Завиването трябва да става на ръка, за да не се пренатягнат (да не се използва винтоверт). Изрязва се квадрат във фолиото вътре във фланеца на скимера с остър нож (макетен). Фигура 29



#### Монтаж с V-образно скимерно уплътнение

Сложете маншетното уплътнение на изрязания отвор за скимера. Внимавайте за отворите за фланеца! Продължете по гореописания начин.

#### Фигура 29

- 1) Стоманена конструкция
- 2) Фолио
- 3) Уплътнения
- 4) Фланец

След свързването на филтърното съоръжение, се пълни с вода до около средата на скимера. Фигура 30



Ако скимерът Ви с хлабава връзка към помпата, непременно упълтнете резбата с тefлонова лента.



Край на сезона

На края на сезона подходящ за басейн, водата трябва да се изпусне под нивото на скимера, съответно на входната дюза.

Освен това трябва да се демонтират цвързващите маркучи към филтърното съоръжение. Филтърното съоръжение/филтърната помпа трябва да се изпразни чрез отваряне на пробката. Ако е на открито, филтърното съоръжение трябва да бъде прибрано в защитено от студа помещение.

Препоръчваме зазимяване, едва след като температурата на водата падне под 12°C.

Повреди настъпили от много ниски температури не се покриват от гаранцията!



Fig 1

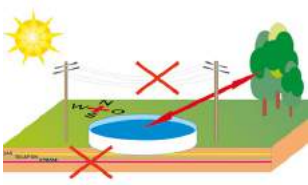

Fig 2

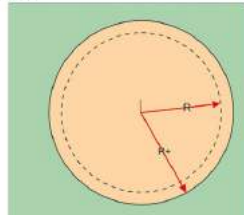

Fig 13

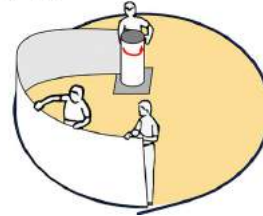

Fig 14

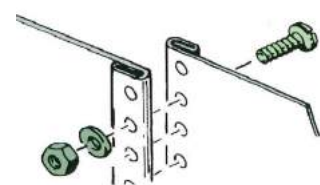

Fig 4

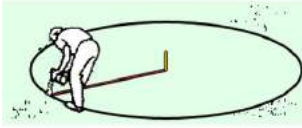

Fig 5



Fig 15

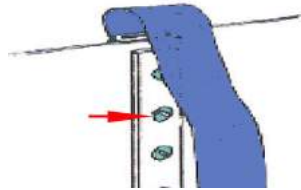

Fig 16

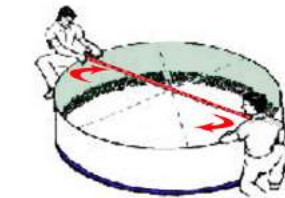

Fig 6



Fig 7

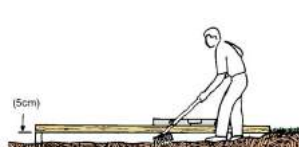

Fig 17

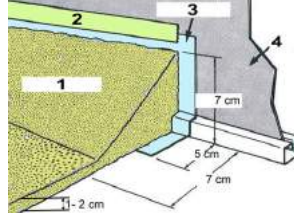

Fig 18



Fig 9

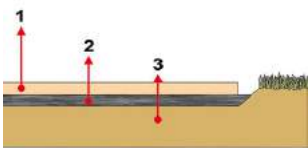

Fig 10

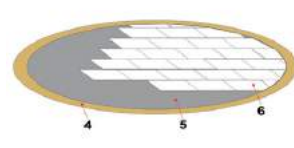

Fig 19

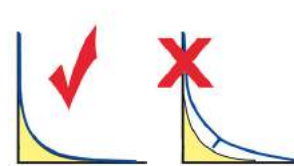

Fig 20



Fig 38



Fig 39



Fig 21

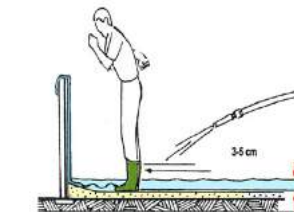

Fig 22



Fig 40

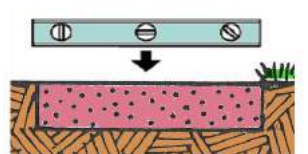

Fig 41

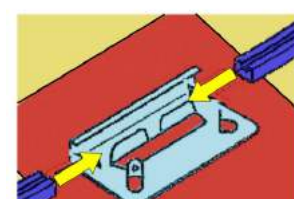

Fig 23

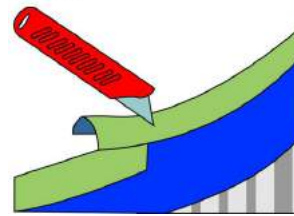

Fig 31

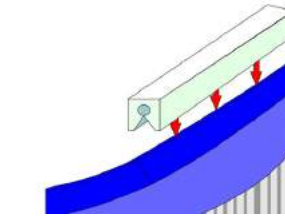

Fig 42

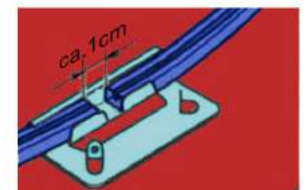

Fig 43

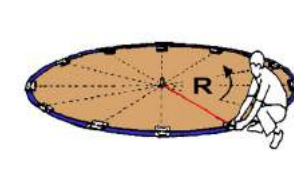

Fig 32

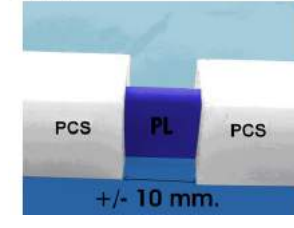
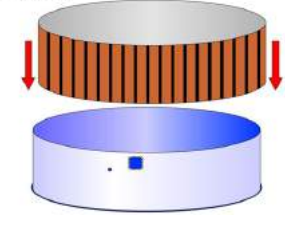
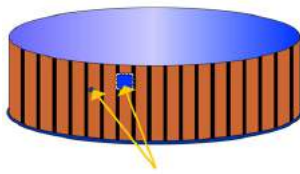

Fig 25



26



33

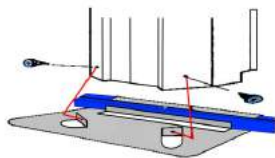

34

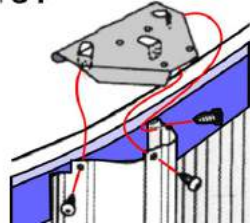

35

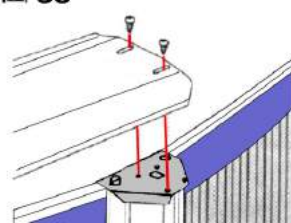

36

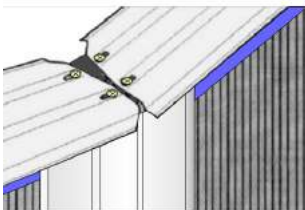

37

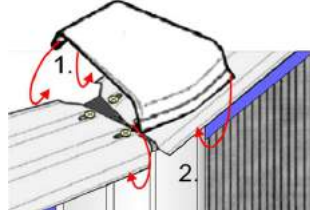

27

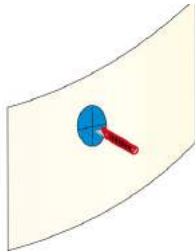

28

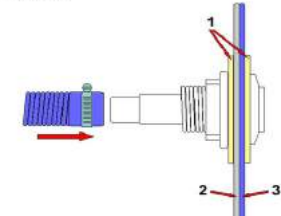

29

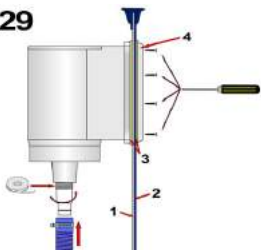

30

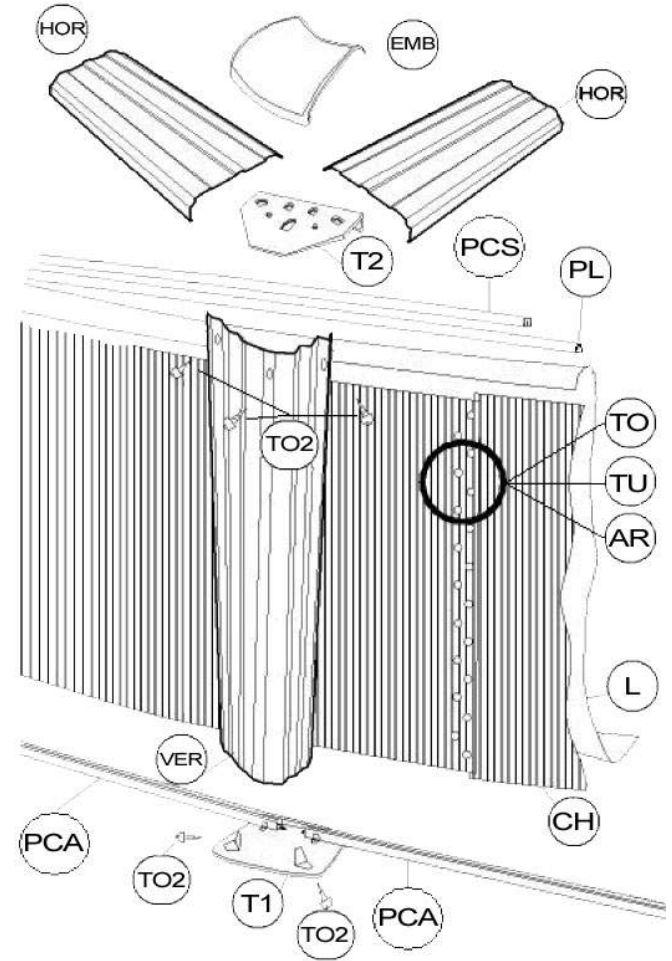
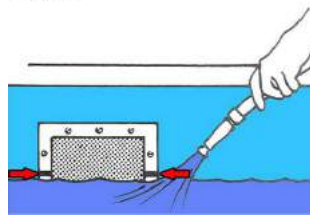





© 2021 Steinbach International GmbH

Nachdruck oder Vervielfältigung (auch auszugsweise) nur mit Genehmigung der Steinbach International GmbH. Diese Druckschrift, einschließlich aller ihrer Teile, ist urheberrechtlich geschützt. Jede Verwertung außerhalb der engen Grenzen des Urheberrechts ist ohne Zustimmung der Steinbach International GmbH unzulässig und strafbar. Das gilt insbesondere für Vervielfältigungen, Übersetzungen, Mikroverfilmungen und die Einspeisung und Verarbeitung in elektronischen Systemen.

Vertrieben durch



## Steinbach International GmbH

L. Steinbach Platz 1

AT-4311 Schwertberg



[helpdesk.steinbach.at](https://helpdesk.steinbach.at)



Produktinformationen/ Product information/ Informations relatives au produit/ Informazioni sul prodotto/ Informacije o izdelku/ Informații despre produs/ Informace o výrobku/ Informacije o proizvodu/ Termékinformáció/ Informácie o výrobku/ Продуктова информация/ Ürün bilgileri/ Informacije o produkcije/ Información sobre el producto

[steinbach-group.com](https://steinbach-group.com)



Pool Control App



Ersatzteile/ Spare parts/ Pièces de rechange/ Parti di ricambio/ Nadomestni deli/ Piese de schimb/ Náhradní díly/ Zamjenski dijelovi/ Pótalkatrészek/ Náhradné diely/ Резервни части/ Yedek parçalar/ Części zamienne/ Piezas de recambio

[steinbach-group.com/de/ersatzteile](https://steinbach-group.com/de/ersatzteile)